



KONICA MINOLTA

# **bizhub 4020**

## **Guide de l'utilisateur**

**2013. 8**

A6WD-9560-00B

# Contenu

1—Consignes de sécurité .....	7
2—Présentation de l'imprimante .....	12
Recherche d'informations à propos de l'imprimante.....	12
Choix d'un emplacement pour l'imprimante.....	13
Configurations des imprimantes .....	14
Présentation des fonctions de base du scanner.....	16
Utilisation du DAA et de la vitre du scanner .....	16
3—Présentation du panneau de commandes de l'imprimante .....	18
Utilisation du panneau de commandes de l'imprimante .....	18
Interprétation des couleurs de l'indicateur et des voyants du bouton Veille.....	19
Présentation de l'écran d'accueil .....	20
Utilisation des boutons de l'écran tactile.....	22
4—Configuration et utilisation des applications présentes sur l'écran d'accueil.....	24
Recherche de l'adresse IP de l'ordinateur .....	24
Recherche de l'adresse IP de l'imprimante .....	25
Accès au serveur Web incorporé.....	25
Personnalisation de l'écran d'accueil.....	25
Présentation des différentes applications .....	26
Activation des applications d'écran d'accueil.....	26
Exportation et importation d'une configuration .....	30
5—Configuration supplémentaire de l'imprimante .....	32
Installation des options internes .....	32
Installation des options matérielles.....	48
Configuration du logiciel d'imprimante.....	52
Connexion des câbles .....	54
Utilisation en réseau .....	55
Vérification de la configuration de l'imprimante .....	64
6—Chargement de papier et de supports spéciaux .....	66

Définition du type et du format de papier.....	66
Configuration des paramètres de papier Universel .....	66
Chargement des tiroirs .....	67
Alimentation du chargeur multifonction .....	71
Chaînage et annulation du chaînage de bacs .....	75
7—Spécifications relatives au papier et aux supports spéciaux.....	79
Chargement de support spécial.....	79
Recommandations relatives au papier .....	82
Formats, grammages et types de papiers pris en charge .....	85
8—Impression .....	89
Impression de formulaires et d'un document.....	89
Impression à partir d'un lecteur flash.....	90
Impression de travaux confidentiels et suspendus.....	93
Impression de pages d'informations .....	95
Annulation d'un travail d'impression .....	96
9—Copie .....	97
Réalisation de copies.....	97
Copie de photos.....	98
Copie sur support spécial .....	99
Personnalisation des paramètres de copie .....	100
Disposition d'informations sur les copies.....	106
Annulation d'un travail de copie.....	107
Présentation des options de copie .....	107
10—Envoi d'un email .....	112
Configuration de l'imprimante pour l'envoi par email.....	112
Création d'un raccourci d'email.....	113
Envoi d'un document par courrier électronique .....	114
Personnalisation des paramètres de courrier électronique .....	116
Annulation d'un e-mail .....	117
Présentation des options de courrier électronique .....	117

11—Envoi d'une télécopie .....	121
Configuration de l'imprimante en télécopieur .....	121
Envoi d'une télécopie.....	134
Création de raccourcis.....	137
Personnalisation des paramètres de télécopie.....	138
Annulation d'une télécopie sortante.....	140
Suspension et transfert de télécopies .....	140
Présentation des options de télécopie.....	142
12—Numérisation .....	145
Utilisation de la numérisation vers un réseau.....	145
Numérisation vers une adresse FTP .....	146
Numérisation vers un ordinateur ou un lecteur Flash.....	148
Présentation des options de numérisation .....	151
13—Présentation des menus de l'imprimante .....	155
Liste des menus.....	155
Papier, menu.....	156
Menu Rapports .....	169
Menu Réseau/Ports .....	170
Menu Sécurité.....	184
Menu Paramètres .....	189
14—Protection de l'environnement.....	254
Economies de papier et de toner.....	254
Economie d'énergie .....	255
15—Sécurisation de l'imprimante .....	259
Déclaration relative à la volatilité .....	259
Effacement de la mémoire volatile.....	260
Effacement de la mémoire non volatile .....	260
Effacement de la mémoire du disque dur de l'imprimante .....	260
Configuration du chiffrement du disque dur de l'imprimante .....	261
16—Maintenance de l'imprimante.....	263

Nettoyage des pièces de l'imprimante .....	263
Vérification de l'état des pièces et des fournitures .....	265
Estimation du nombre de pages restantes .....	265
Commande de fournitures .....	266
Stockage des fournitures .....	268
Remplacement des fournitures .....	269
Déplacement de l'imprimante .....	273
17—Gestion de votre imprimante .....	275
Recherche d'informations sur l'administrateur et la mise en réseau avancée .....	275
Consultation de l'écran virtuel.....	275
Configuration des alertes par courrier électronique.....	275
Affichage de rapports.....	276
Configuration de notifications de fournitures à l'aide du serveur Web incorporé .....	276
Restauration des paramètres d'usine .....	277
18—Elimination des bourrages .....	278
Réduction des risques de bourrage.....	278
Explication des messages de bourrage papier et identification des zones de bourrage .....	280
[x]-bourrage papier, ouvrez la porte avant. [20y.xx] .....	281
[x]-bourrage papier, ouvrez la porte arrière. [20y.xx] .....	285
[x]-bourrage papier, retirez le papier coincé du réceptacle standard. [20y.xx].....	286
[x]-bourrage papier, retirez le tiroir 1 pour retirer le papier coincé dans le dispositif recto verso. [23y.xx].....	287
[x]-bourrage papier, ouvrez le tiroir [x]. [24y.xx] .....	288
[x]-bourrage papier, dégagez le dispositif d'alimentation manuelle. [25y.xx] .....	289
[x]-bourrage papier, ouvrez le volet supérieur du chargeur automatique. [28y.xx] .....	290
19—Dépannage .....	291
Présentation des messages de l'imprimante .....	291
Résolution des problèmes d'imprimante.....	309
Résolution des problèmes d'impression .....	320
Résolution des problèmes de copie .....	359
Résolution des problèmes de copie .....	364

## Guide de l'utilisateur

Résolution des problèmes de numérisation .....	373
Résolution des problèmes des applications présentes sur l'écran d'accueil.....	381
Embedded Web Server ne s'ouvre pas .....	382
Contacter l'assistance technique .....	384
20—Avis .....	385
Copyright.....	385
Avis sur l'édition .....	385
Marques commerciales.....	385
ACCORD DE LICENCE LOGICIEL .....	385
Niveaux d'émission sonore .....	387
Informations de température.....	387
Pour les pays membres de l'UE seulement.....	387
Mise au rebut des produits .....	388
ENERGY STAR .....	388
Consommation électrique .....	388
Notice to users of the Canadian telephone network.....	390
Avis relatif aux composants modulaires .....	391

# 1—Consignes de sécurité

Branchez le cordon d'alimentation sur une prise électrique correctement mise à la terre, située à proximité de l'appareil et facile d'accès.

Ne placez pas ce produit et ne l'utilisez pas à proximité d'une source humide.

 **MISE EN GARDE—RISQUE D'ELECTROCUTION** : n'utilisez pas la fonction télécopie et ne configurez pas cet appareil durant un orage. De même, n'effectuez aucun branchement électrique ou câblé (cordon d'alimentation ou téléphonique) dans ces conditions.

Pour toute intervention ou réparation autre que celles décrites dans la documentation de l'utilisateur, adressez-vous à un représentant du service approprié.

Ce produit a été conçu, testé et approuvé afin de satisfaire à des normes de sécurité générale strictes et d'utiliser des composants spécifiques du fabricant. Les caractéristiques de sécurité de certains éléments ne sont pas toujours connues. Le fabricant n'est pas responsable de l'utilisation de pièces de rechange d'autres fabricants.

 **MISE EN GARDE—RISQUE D'ELECTROCUTION** : Vérifiez que toutes les connexions externes (telles que les connexions Ethernet et téléphonique) sont correctement installées dans les ports appropriés.

 **AVERTISSEMENT—RISQUE DE BLESSURE** : ce produit utilise un laser. L'utilisation de commandes ou de réglages ou la mise en place de procédures autres que celles spécifiées dans le présent manuel peuvent entraîner des risques d'exposition aux rayonnements laser.

Ce produit utilise un procédé d'impression thermique qui chauffe le support d'impression, ce qui peut provoquer des émanations provenant du support. Vous devez lire intégralement la section relative aux instructions de mise en service qui traitent du choix des supports d'impression afin d'éviter d'éventuelles émanations dangereuses.

 **MISE EN GARDE—SURFACE BRULANTE** : l'intérieur de l'imprimante risque d'être brûlant. Pour réduire le risque de brûlure, laissez la surface ou le composant refroidir avant d'y toucher.

 **AVERTISSEMENT—RISQUE DE BLESSURE** : La batterie lithium de ce produit n'est pas destinée à être remplacée. Il existe un risque d'explosion si une batterie lithium est placée de façon incorrecte. Ne rechargez pas, ne démontez pas et n'incinerez pas une batterie lithium. Mettez les batteries lithium usagées au rebut selon les instructions du fabricant et les réglementations locales.

Lorsque vous branchez cet appareil au réseau téléphonique public commuté, utilisez uniquement le cordon de raccordement téléphonique (RJ11) fourni avec l'appareil, un câble téléphonique 26 AWG ou un cordon de remplacement plus long.

 **AVERTISSEMENT—RISQUE DE BLESSURE** : abstenez-vous de couper, de tordre, de plier, d'écraser le câble d'alimentation ou de poser des objets lourds dessus. Ne le soumettez pas à une usure ou une utilisation abusive. Ne pincez pas le cordon d'alimentation entre des objets, par exemple des meubles, et un mur. Un risque d'incendie ou de choc électrique pourrait s'ensuivre. Vérifiez régulièrement que le câble d'alimentation ne présente pas ces problèmes. Avant de l'inspecter, débranchez-le de la prise électrique.

 **AVERTISSEMENT—RISQUE DE BLESSURE** : Pour réduire le risque d'instabilité de l'appareil, chargez chaque bac séparément. Laissez tous les bacs ou tiroirs fermés aussi longtemps que vous ne les utilisez pas.

 **MISE EN GARDE—RISQUE D'ELECTROCUTION** : pour éviter tout risque d'électrocution lors du nettoyage de l'extérieur de l'imprimante, débranchez le cordon d'alimentation électrique de la prise et déconnectez tous les câbles de l'imprimante avant de continuer.

Utilisez uniquement le cordon d'alimentation fourni avec cet appareil ou le cordon de remplacement autorisé par le fabricant.

 **MISE EN GARDE—RISQUE DE BASCULEMENT** : Les configurations de montage sur le sol nécessitent un meuble supplémentaire pour des raisons de stabilité. Vous devez utiliser un support ou un socle d'imprimante pour utiliser un tiroir d'alimentation de haute capacité et une option d'alimentation papier, ou plusieurs options d'alimentation papier. Si vous avez acheté une imprimante multifonction (MFP) qui numérise, copie et envoie des télécopies, vous aurez peut-être besoin d'un meuble supplémentaire.

 **MISE EN GARDE—RISQUE D'ELECTROCUTION** : Si vous accédez à la carte contrôleur ou installez du matériel en option ou des périphériques mémoire alors que l'imprimante est déjà en service, mettez celle-ci hors tension et débranchez son câble d'alimentation de la prise électrique avant de poursuivre. Si d'autres périphériques sont connectés à l'imprimante, mettez-les également hors tension et débranchez tous les câbles reliés à l'imprimante.

 **AVERTISSEMENT—RISQUE DE BLESSURE** : L'imprimante pèse plus de 18 kg (40 lb). L'intervention d'au moins deux personnes est donc nécessaire pour la soulever sans risque.

 **AVERTISSEMENT—RISQUE DE BLESSURE** : avant de déplacer l'imprimante, suivez les instructions ci-dessous pour éviter de l'endommager ou de vous blesser :

- Mettez l'imprimante hors tension à l'aide du commutateur d'alimentation et débranchez le câble d'alimentation de la prise électrique.
- Débranchez tous les cordons et câbles de l'imprimante avant de la déplacer.
- Si un tiroir en option est installé, retirez-le d'abord de l'imprimante. Pour retirer le tiroir en option, faites glisser vers l'avant de celui-ci le loquet situé sur son côté droit jusqu'à ce qu'il *s'enclenche*.
- Utilisez les poignées situées de part et d'autre de l'imprimante pour la soulever.
- Vérifiez que vos doigts ne se trouvent pas sous l'imprimante lorsque vous la posez.
- Assurez-vous qu'il y a suffisamment d'espace autour de l'imprimante avant de la configurer.

**CONSERVEZ PRECIEUSEMENT CES CONSIGNES.**



■ **Symboles d'avertissement et de précaution**

Les symboles décrits dans ce guide sont reproduits sur des étiquettes dans l'imprimante. Ils préviennent l'utilisateur de l'imprimante ainsi que toute personne évoluant dans son environnement, de certains risques de blessures corporelles et de dégâts matériels. La signification de ces symboles est la suivante :

 <b>ATTENTION</b>	En ne tenant pas compte de cette note de précaution et, par conséquent, en manipulant ce produit de manière incorrecte, vous risquez de provoquer des blessures graves, voire la mort, ainsi que des dégâts matériels.
--	--

• Signification des symboles







△ indique un danger contre lequel vous devez vous prémunir.  
Le symbole ci-contre vous prévient d'un risque d'électrocution.















⊘ indique une procédure interdite.  
Le symbole ci-contre vous prévient de ne pas procéder à un démontage.







● indique une procédure obligatoire.  
Le symbole ci-contre vous indique qu'il est nécessaire de débrancher l'appareil.

 <b>ATTENTION</b>	
	<ul style="list-style-type: none"> <li>• N'essayez pas de retirer les capots et panneaux de protection de l'imprimante. Certaines imprimantes intègrent des composants à haute tension ou une source laser en interne pouvant vous électrocuter ou vous aveugler.</li> <li>• Ne modifiez pas l'imprimante car vous risquez de provoquer un incendie, de vous électrocuter ou de causer une panne. Si vous utilisez une imprimante laser, la source du rayon laser risque de vous aveugler.</li> </ul>
	<ul style="list-style-type: none"> <li>• Utilisez exclusivement le cordon secteur fourni dans la livraison. Si aucun cordon ne vous est fourni, n'utilisez que le cordon secteur et la prise mentionnés dans la documentation d'utilisation, au risque de provoquer un incendie ou de vous électrocuter.</li> <li>• Utilisez le cordon secteur fourni dans la livraison exclusivement avec cette imprimante et ne l'utilisez JAMAIS avec tout autre produit, au risque de provoquer un incendie ou de vous électrocuter.</li> <li>• N'utilisez que la tension d'alimentation électrique spécifiée, au risque de provoquer un incendie ou de vous électrocuter.</li> </ul>
	<ul style="list-style-type: none"> <li>• Ne branchez pas l'imprimante sur une multiprise partagée avec d'autres appareils. L'utilisation d'une prise de courant pour une alimentation dépassant la valeur courante référencée peut être cause d'incendie ou d'électrocution.</li> <li>• En principe, il est déconseillé d'utiliser une rallonge électrique, au risque de provoquer un incendie ou de vous électrocuter. Si l'utilisation d'une rallonge est nécessaire, veuillez contacter votre agent de maintenance agréé.</li> <li>• Veillez à ne pas écorcher ou élimer le cordon secteur, l'écraser sous un objet lourd, le chauffer, le tordre, le plier, l'étirer ou l'abîmer d'une manière quelconque, un cordon endommagé (fils dénudés, rompus, etc.) pouvant être cause d'incendie ou de panne. Si un tel cas devait se présenter, basculez aussitôt l'interrupteur Marche/Arrêt de l'imprimante sur Arrêt, débranchez le cordon secteur de la prise de courant et appelez votre agent de maintenance agréé.</li> </ul>

 <b>ATTENTION</b>	
	Évitez de brancher ou de débrancher le cordon secteur avec les mains mouillées car vous risquez de vous électrocuter.
	Enfoncez complètement le connecteur du cordon secteur dans la prise de courant afin d'éviter tout risque d'incendie ou d'électrocution.
	Branchez le cordon secteur sur une prise de courant équipée d'une borne de mise à la terre.
	Ne déposez pas des petites pièces métalliques (attaches, trombones ou autres) ou des récipients contenant du liquide sur l'imprimante. Tout objet métallique ou liquide pouvant tomber ou s'infiltrer dans l'imprimante peut être cause d'incendie, d'électrocution ou de panne. Si une pièce métallique, de l'eau ou tout autre corps étranger devait accidentellement s'introduire à l'intérieur de l'imprimante, basculez aussitôt l'interrupteur Marche/Arrêt de l'imprimante sur Arrêt, débranchez le cordon secteur de la prise de courant et appelez votre agent de maintenance agréé.
	<ul style="list-style-type: none"> <li>• Si l'imprimante devait se mettre à chauffer, à fumer ou à émettre une odeur ou un bruit de manière inhabituelle, basculez aussitôt son interrupteur Marche/Arrêt sur Arrêt, débranchez le cordon secteur de la prise de courant et appelez votre agent de maintenance agréé. En persistant à utiliser votre imprimante dans ces conditions, vous risquez un incendie ou une électrocution.</li> <li>• N'utilisez pas votre imprimante si elle a subi une chute ou si son carter est endommagé. Basculez aussitôt son interrupteur Marche/Arrêt sur Arrêt, débranchez le cordon secteur de la prise de courant et appelez votre agent de maintenance agréé. En persistant à utiliser votre imprimante dans ces conditions, vous risquez un incendie ou une électrocution.</li> </ul>
	Ne jetez jamais une cartouche de toner ou du toner dans un feu à l'air libre. Des particules de toner incandescentes risquent de se disperser et de provoquer des brûlures corporelles ou des dégâts matériels.

 <b>ATTENTION</b>	
	<ul style="list-style-type: none"> <li>• N'installez pas votre imprimante en un lieu exposé à la poussière, à la suie ou à la vapeur d'eau (près d'une cuisine, d'une salle de bain ou d'un humidificateur), au risque d'incendie, d'électrocution ou de panne.</li> <li>• N'installez pas votre imprimante sur une surface instable ou non plane, ou en un lieu où elle peut subir de fortes vibrations. En tombant, elle peut non seulement s'abîmer, mais aussi vous blesser.</li> </ul>
	Après avoir installé votre imprimante, placez-la sur un socle robuste car elle peut vous blesser en dérapant ou en tombant.
	A l'intérieur, l'imprimante comporte des pièces pouvant atteindre des températures élevées et provoquer des brûlures. Quand vous intervenez à l'intérieur de l'imprimante, pour supprimer un bourrage papier par exemple, veillez à ne pas toucher les pièces (autour de l'unité de fixation, etc.) portant l'étiquette d'avertissement "Attention ! Haute température."
	<ul style="list-style-type: none"> <li>• Veillez à ne pas obstruer les grilles d'aération de l'imprimante car elle risque de surchauffer à l'intérieur, avec risques d'incendie ou de dysfonctionnement.</li> <li>• N'utilisez pas d'aérosols, de liquides ou de gaz inflammables près de l'imprimante, au risque de provoquer un incendie.</li> </ul>
	<ul style="list-style-type: none"> <li>• Pour débrancher le cordon secteur, tirez toujours sur le connecteur et non sur le cordon. En tirant sur le cordon, vous pouvez l'endommager et déclencher un incendie ou vous électrocuter.</li> <li>• Devant la prise de courant, ne placez aucun mobilier ou objet qui puisse empêcher un accès rapide à la prise pour débrancher le cordon secteur en cas d'urgence.</li> </ul>

 <b>ATTENTION</b>	
	<ul style="list-style-type: none"><li>• Ne stockez pas les cartouches de toner ou OPC près de disquettes ou de dispositifs d'horlogerie sensibles au magnétisme, car elles risquent de provoquer un dysfonctionnement de ces produits.</li><li>• Ne laissez pas les cartouches de toner ou OPC à la portée des enfants. Une ingestion de toner peut nuire à la santé.</li></ul>
	<ul style="list-style-type: none"><li>• Si vous avez à déplacer l'imprimante, assurez-vous de toujours débrancher préalablement le cordon secteur et les câbles d'interface. Sinon, vous risquez de les endommager, de vous électrocuter et de provoquer un incendie ou une panne.</li><li>• Débranchez l'imprimante si vous ne devez pas l'utiliser pendant une période de temps assez longue.</li></ul>
	<ul style="list-style-type: none"><li>• Pour déplacer l'imprimante, prenez-la toujours par ses poignées de transport comme indiqué dans la documentation d'utilisation. En tombant, elle peut vous blesser gravement et/ou s'abîmer.</li><li>• Utilisez toujours l'imprimante dans un local bien aéré. Son utilisation prolongée dans un local mal aéré peut nuire à votre santé. Aérez régulièrement le local où elle est installée.</li><li>• Débranchez le cordon secteur de la prise de courant de temps à autre en cours d'année afin d'enlever la poussière accumulée entre les plots du connecteur ; celle-ci peut être cause d'incendie.</li></ul>

## 2—Présentation de l'imprimante

### Recherche d'informations à propos de l'imprimante

Que recherchez-vous ?	Trouvez-le ici
<p>Instructions pour l'installation initiale :</p> <ul style="list-style-type: none"> <li>• Connexion à l'imprimante</li> <li>• Installation du logiciel de l'imprimante</li> </ul>	<p>Documentation de configuration : La documentation de configuration est fournie avec l'imprimante.</p>
<p>Instructions de configuration et d'utilisation de l'imprimante supplémentaires :</p> <ul style="list-style-type: none"> <li>• Sélection et stockage du papier et des supports spéciaux</li> <li>• Chargement du papier</li> <li>• Configuration des paramètres de l'imprimante</li> <li>• Affichage et impression de documents et de photos</li> <li>• Configuration et utilisation du logiciel de l'imprimante</li> <li>• Configuration d'une imprimante sur un réseau</li> <li>• Informations sur l'entretien de l'imprimante</li> <li>• Dépannage et résolution des problèmes</li> </ul>	<p><i>Guide de l'utilisateur</i> et <i>Guide de référence rapide</i> : les guides sont disponibles sur le CD <i>Drivers and Documentation</i>.</p>
<p>Instructions relatives à :</p> <ul style="list-style-type: none"> <li>• Utilisez l'imprimante sur un réseau Ethernet</li> <li>• Dépannage des problèmes de connexion de l'imprimante</li> </ul>	<p><i>Guide de mise en réseau</i> : Insérez le CD <i>Drivers and Documentation</i> et cliquez sur <b>Documentation</b> dans le menu CD. Dans le volet de navigation de gauche, cliquez sur <b>Guide de l'utilisateur et autres publications</b>, puis cliquez sur <b>Guide de mise en réseau (Networking Guide)</b>.</p>

Que recherchez-vous ?	Trouvez-le ici
<p>Informations supplémentaires récentes, mises à jour ou assistance technique :</p> <ul style="list-style-type: none"> <li>• Documentation</li> <li>• Téléchargement de pilotes d'impression</li> </ul>	<p>Site Web d'assistance KONICA MINOLTA : <a href="http://www.konicaminolta.com">http://www.konicaminolta.com</a></p> <p><b>Remarque</b> : Notez les informations suivantes (fournies sur la facture du magasin et à l'arrière de l'imprimante) et ayez-les à portée de main lorsque vous contactez le personnel de l'assistance technique pour qu'il puisse vous aider plus rapidement :</p> <ul style="list-style-type: none"> <li>• Numéro de type de machine</li> <li>• Numéro de série</li> <li>• Date de l'achat</li> <li>• Revendeur</li> </ul>
<p>Informations de garantie</p>	<p>Les informations de garantie varient en fonction des pays ou des zones.</p>

## Choix d'un emplacement pour l'imprimante



**AVERTISSEMENT—RISQUE DE BLESSURE** : l'imprimante pèse plus de 18 kg. L'intervention d'au moins deux personnes est donc nécessaire pour la soulever sans risque.

Lorsque vous choisissez un emplacement pour l'imprimante, faites en sorte de laisser suffisamment d'espace pour ouvrir les tiroirs, les capots et les portes. Si vous envisagez d'installer des accessoires, prévoyez l'espace nécessaire. Important :

- Installez l'imprimante à proximité d'une prise de courant correctement mise à la terre et facile d'accès.
- Assurez-vous que la pièce est aérée conformément à la dernière révision de la norme ASHRAE 62 ou de la norme 156 du Comité technique CEN.
- Prévoyez une surface plane, stable et propre.
- Veuillez suivre les instructions suivantes :
  - Nettoyer, sécher et enlever la poussière ;
  - Tenir à l'écart des agrafes et des trombones.
  - Ne pas être exposé directement aux courants d'air provenant des appareils de climatisation, des chauffages ou des ventilateurs.
  - Ne doit pas être exposé directement aux rayons du soleil, à un taux d'humidité élevé ou à des variations de températures ;

- Respecter la température et l'humidité relative recommandées dans n'importe quelles conditions.

Température ambiante	15,6 à 32,2 °C (60 à 90 °F)
Température de stockage	-40 à 40 °C (-40 à 104 °F)

- Pour que l'imprimante soit correctement ventilée, l'espace recommandé autour d'elle est le suivant :

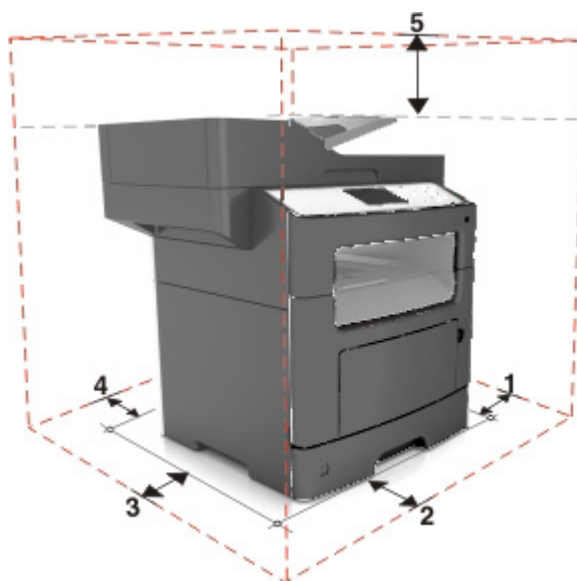

1	Volet de droite	110 mm (4,33 po.)
2	Avant	305 mm (12 po.)
3	Volet de gauche	65 mm (2,56 po.)
4	Arrière	100 mm (3,94 po.)
5	Haut	750 mm (29,53 po.)

## Configurations des imprimantes

**⚠ MISE EN GARDE—RISQUE DE BASCULEMENT** : les configurations de montage sur le sol nécessitent un meuble supplémentaire pour des raisons de stabilité. Vous devez utiliser un support ou un socle d'imprimante si vous utilisez un tiroir de grande capacité et une ou plusieurs options d'alimentation. Si vous avez acheté une imprimante multifonction (MFP) qui numérise, copie et envoie des télécopies, vous aurez peut-être besoin d'un meuble supplémentaire.

Vous pouvez configurer votre imprimante en ajoutant un tiroir 250 ou 550 feuilles en option. Pour des instructions sur l'installation du tiroir en option, reportez-vous à [Installation des tiroirs en option](#).

## Guide de l'utilisateur

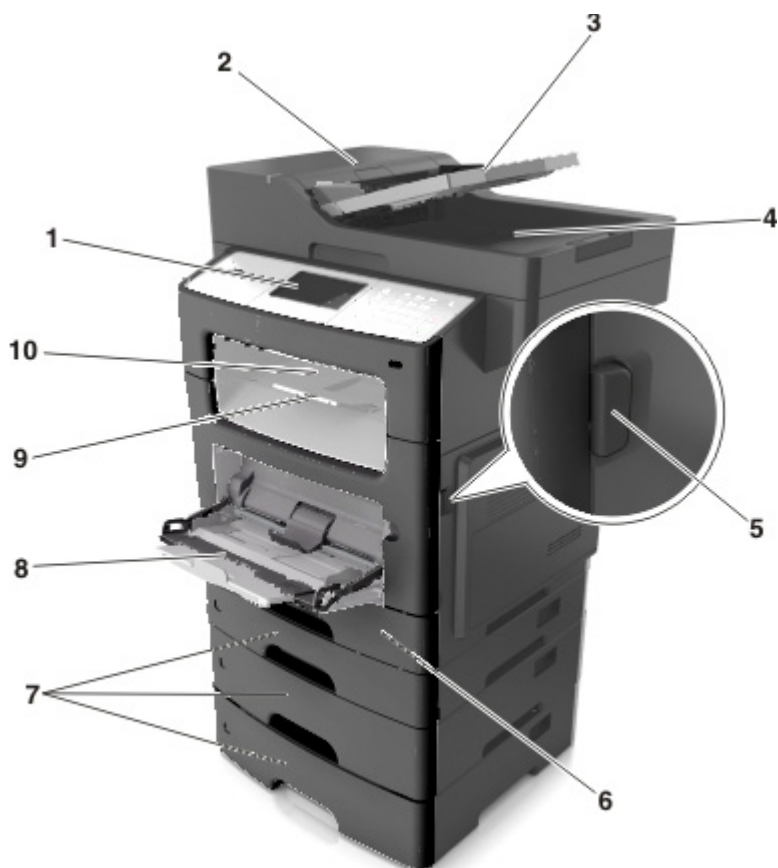



1	Panneau de commandes de l'imprimante
2	Dispositif d'alimentation automatique de documents (DAA)
3	Tiroir du DAA
4	Bac du DAA
5	Bouton d'ouverture de la porte avant
6	Tiroir 250 feuilles standard
7	Tiroir 250 ou 500 feuilles optionnel
8	Dispositif d'alimentation polyvalent 100 feuilles
9	Butée papier
10	Réceptacle standard

## Présentation des fonctions de base du scanner

- Faites des copies rapides ou configurez l'imprimante afin d'effectuer des travaux de copie spécifiques.
- Envoyez une télécopie à partir du panneau de commandes de l'imprimante.
- envoyer une télécopie vers plusieurs destinations de télécopie simultanément ;
- Numériser des documents et envoyez-les à votre ordinateur, une adresse email ou une destination FTP.
- Numériser des documents et envoyez-les à une autre imprimante (PDF via FTP).

## Utilisation du DAA et de la vitre du scanner

Dispositif d'alimentation automatique de documents (DAA)	Vitre du scanner
 <p>Utilisez le DAA pour traiter des documents de plusieurs pages, y compris des pages recto verso.</p>	 <p>Utilisez la vitre du scanner pour les documents d'une seule page, les pages de livres, les petits objets (tels que des cartes postales ou des photos), les transparents, le papier photo ou les supports fins (tels que des coupures de magazines).</p>

### A l'aide du dispositif d'alimentation automatique de documents

Lors de l'utilisation du DAA :

- Chargez le document dans le tiroir du DAA face imprimée vers le haut, bord court en premier.
- Chargez jusqu'à 50 feuilles de papier ordinaire dans le tiroir du DAA.
- Numériser des formats allant de 74-217 mm (2,9-8,5 pouces) de large à 105-356 mm (4,1-14 pouces) de long.
- Numériser des grammages compris entre 52 et 120 g/m<sup>2</sup> (14-32 lb).



- Ne chargez pas de cartes postales, de photos, d'images trop petites, de transparents, de papier photo ou de supports trop fins (tels qu'une coupure de magazine) dans le bac du dispositif d'alimentation automatique. Placez ces éléments sur la vitre du scanner.

### **A l'aide de la vitre du scanner**

Lors de l'utilisation de la vitre du scanner :

- Posez le document face imprimée vers le bas sur la vitre du scanner, dans le coin marqué d'une flèche verte.
- Numérisez ou copiez des documents mesurant jusqu'à 216 x 356 mm (8,5 x 14 pouces) de long.
- Copiez des livres mesurant jusqu'à 25 mm (1 pouce) d'épaisseur.

## 3—Présentation du panneau de commandes de l'imprimante

### Utilisation du panneau de commandes de l'imprimante

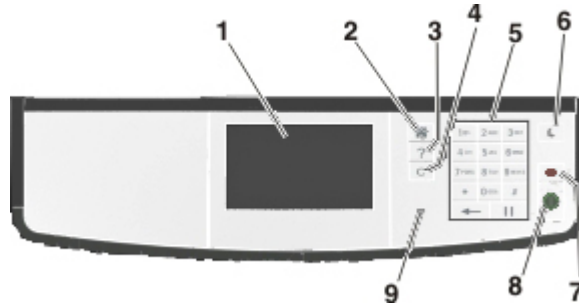

	Utilisez	A
1	Ecran	<ul style="list-style-type: none"> <li>Afficher l'état de l'imprimante et les messages.</li> <li>Configurer et utiliser l'imprimante.</li> </ul>
2	Bouton Accueil	Accéder à l'écran d'accueil.
3	Astuces	Ouvrir la boîte de dialogue d'aide contextuelle.
4	Bouton Tout effacer / Réinitialiser	Rétablir les paramètres par défaut d'une fonction telle que la copie, la télécopie ou la numérisation.
5	Pavé numérique	Entrer des chiffres, des lettres ou des symboles.
6	Bouton Veille	<p>Activer le mode Veille ou le mode Hibernation.</p> <p>Pour sortir l'imprimante du mode Veille, procédez d'une des manières suivantes :</p> <ul style="list-style-type: none"> <li>Appuyez sur  (bouton Veille).</li> <li>Envoyez un travail d'impression depuis l'ordinateur.</li> <li>Exécutez une réinitialisation à l'aide du commutateur d'alimentation principal.</li> <li>Recevez une télécopie.</li> </ul>
7	Bouton Arrêt/Annulation	Arrêter toute activité de l'imprimante.
8	Bouton Envoyer	Soumettre les changements apportés aux paramètres de l'imprimante.

	Utilisez	A
9	Voyant	Vérifier l'état de l'imprimante.

## Interprétation des couleurs de l'indicateur et des voyants du bouton Veille

Les couleurs du voyant d'indication et des voyants du bouton Veille sur le panneau de commandes de l'imprimante indiquent une condition ou un état particulier de l'imprimante.

### Couleur du voyant d'indication et état de l'imprimante correspondant

Voyant	Etat de l'imprimante
Eteinte	L'imprimante est hors tension ou en mode Hibernation.
Vert clignotant	L'imprimante préchauffe, traite des données ou est en cours d'impression.
Vert non clignotant	L'imprimante est sous tension, mais en attente.
Rouge clignotant	L'imprimante nécessite une intervention de l'utilisateur.

### Couleur du voyant du bouton Veille et état de l'imprimante correspondant

Voyant du bouton Veille	Etat de l'imprimante
Eteinte	L'imprimante est en attente ou à l'état Prêt.
Ambre uni	L'imprimante est en mode Veille.
Ambre clignotant	L'imprimante quitte ou entre en mode Hibernation.
Ambre clignotant pendant 1/10 de seconde, puis extinction complète pendant 1,9 seconde en mode impulsion	L'imprimante est en mode Hibernation.

## Présentation de l'écran d'accueil

Une fois l'imprimante sous tension, un écran de base communément appelé écran d'accueil s'affiche. Utilisez les boutons et les icônes de l'écran d'accueil pour lancer une action de copie, de télécopie ou de numérisation, pour ouvrir l'écran de menus ou encore pour répondre à des messages.

**Remarque :** Votre écran d'accueil peut varier selon vos paramètres de personnalisation de l'écran d'accueil, de votre configuration administrative et des solutions intégrées actives.





Appuyez sur		A
1	Copier	Accéder aux menus Copier et effectuer des copies.
2	Télécopier	Accéder aux menus Télécopie et envoyer des télécopies.
3	Courrier électronique	Accéder aux menus E-mail et envoyer des e-mails.
4	FTP	Accéder aux menus FTP (File Transfer Protocol) et numériser des documents directement sur un serveur FTP.
5	Icône de menu	Accéder aux menus de l'imprimante. <b>Remarque :</b> Les menus sont accessibles uniquement lorsque l'imprimante est prête.
6	Barre de message d'état	<ul style="list-style-type: none"> <li>Afficher l'état actuel de l'imprimante, par exemple <b>Prêt</b> ou <b>Occupé</b>.</li> <li>Afficher l'état des fournitures de l'imprimante tel que <b>Niveau unité de traitement d'images bas</b> ou <b>Niveau cartouche bas</b>.</li> <li>Afficher les messages d'intervention et les instructions sur la manière de les résoudre.</li> </ul>

Appuyez sur		A
7	Etat/Fournitures	<ul style="list-style-type: none"> <li>Afficher un message d'avertissement ou d'erreur de l'imprimante dès qu'une intervention est requise pour que le processus en cours sur l'imprimante se poursuive.</li> <li>Afficher des informations supplémentaires sur l'avertissement ou le message de l'imprimante ainsi que sur la manière de le supprimer.</li> </ul>

Les éléments suivants peuvent également s'afficher sur l'écran d'accueil :

Appuyez sur	Pour
Recherche des travaux suspendus	Rechercher des travaux actuellement suspendus.
Tâches par utilisateur	Accéder à des travaux d'impression enregistrés par l'utilisateur.
Profils et solutions	Accéder à des profils et des solutions.

## Fonctionnalités



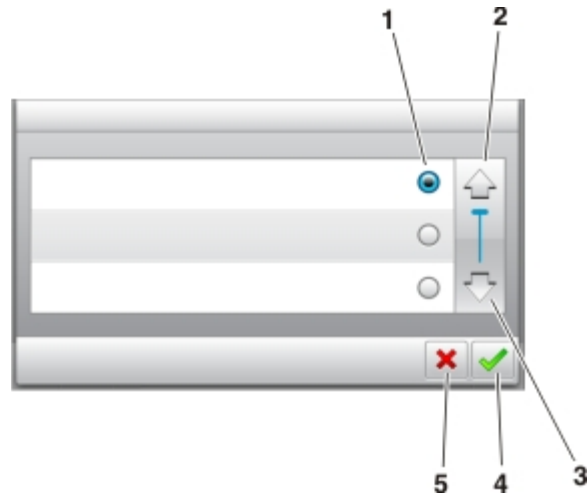

Fonction	Description
Alerte maintenance 	Si un message de présence affecte une fonction, cette icône apparaît et le témoin lumineux rouge clignote.
Avertissement 	Si une condition d'erreur se produit, cette icône apparaît.
Adresse IP de l'imprimante Exemple : 123 . 123 . 123 . 123	L'adresse IP de votre imprimante est située dans le coin supérieur gauche de l'écran d'accueil et apparaît sous la forme de quatre séries de chiffres séparés par des points. Vous pouvez utiliser l'adresse IP lorsque vous accédez au serveur Web intégré, afin d'afficher et de configurer à distance les paramètres de l'imprimante, même lorsque vous ne vous trouvez pas à proximité de l'imprimante.

## Utilisation des boutons de l'écran tactile



	Appuyez sur	A
1	Case d'option	Sélectionner ou supprimer un élément.
2	Flèche vers le haut	Faire défiler vers le haut.
3	Flèche vers le bas	Faire défiler vers le bas.
4	Bouton Accepter	Enregistrer un paramètre.
5	touche Annuler	<ul style="list-style-type: none"> <li>Annuler une action ou une sélection.</li> <li>Revenir à l'écran précédent.</li> </ul>

## Autres boutons de l'écran tactile

Appuyez sur	A
	Revenir à l'écran d'accueil.
	Ouvrir une boîte de dialogue d'aide contextuelle sur le panneau de commandes de l'imprimante.
	Faire défiler vers la gauche.
	Faire défiler vers la droite.

# 4—Configuration et utilisation des applications présentes sur l'écran d'accueil

## Recherche de l'adresse IP de l'ordinateur

**Remarque :** Vous devez connaître le mode de connexion de l'imprimante et de l'ordinateur au réseau (Ethernet ou sans fil).

L'adresse IP de l'ordinateur est nécessaire pour la configuration des applications de l'écran d'accueil, telles que :

- Forms and Favorites
- Scan to Network

### Pour les utilisateurs Windows

1. Ouvrez l'invite de commandes.

#### Dans Windows 8

Dans la boîte de dialogue Rechercher, tapez `run`, puis accédez à :

Apps list > **Exécuter** > tapez `cmd` > **OK**

#### Dans Windows 7 ou antérieur

- a. Cliquez sur  ou sur **Démarrer**, puis sur **Exécuter**.
  - b. Dans la zone Lancer la recherche ou Exécuter la boîte de dialogue, tapez `cmd`.
  - c. Appuyez sur **Entrée** ou cliquez sur **OK**.
2. Tapez `ipconfig`, puis appuyez sur **Entrée**.

**Remarque :** Tapez `ipconfig /all` pour afficher d'autres informations utiles.

3. Recherchez **Adresse IP**.

L'adresse IP apparaît sous la forme de quatre séries de chiffres séparées par des points, par exemple 123.123.123.123.

### Pour les utilisateurs Macintosh

**Remarque :** Cela ne s'applique que sous Mac OS X version 10.5 ou ultérieure.

1. Dans le menu Pomme, naviguez jusqu'à :  
**Préférences système > Réseau**
2. Cliquez sur **Ethernet, Wi-Fi** ou **AirPort**.
3. Cliquez sur **Avancé > TCP/IP**.



4. Recherchez **Adresse IPv4**.

## Recherche de l'adresse IP de l'imprimante

**Remarque** : Vérifiez que l'imprimante est connectée à un réseau ou à un serveur d'impression.

Vous trouverez l'adresse IP de l'imprimante :

- en haut à gauche de l'écran d'accueil de l'imprimante,
- dans la section TCP/IP du menu Réseau/Ports,
- en imprimant une page de configuration réseau ou une page de paramètres de menu, puis en localisant la section TCP/IP.

**Remarque** : Une adresse IP apparaît sous la forme de quatre séries de chiffres séparées par des points, par exemple 123.123.123.123.

## Accès au serveur Web incorporé

Le serveur Web incorporé est la page Web de l'imprimante qui vous permet d'afficher et de configurer à distance les paramètres de l'imprimante même lorsque vous n'êtes pas physiquement proche de celle-ci.

1. Obtenez l'adresse IP de l'imprimante :
  - Depuis l'écran d'accueil du panneau de commandes de l'imprimante
  - Depuis la section TCP/IP du menu Réseau/Ports menu
  - En imprimant une page de configuration réseau ou une page des paramètres du menu, puis en localisant la section TCP/IP

**Remarque** : Une adresse IP apparaît sous la forme de quatre séries de chiffres séparées par des points, par exemple 123 . 123 . 123 . 123.

2. Ouvrez un navigateur Web, puis tapez l'adresse IP de l'imprimante dans le champ d'adresse.
3. Appuyez sur **Entrée**.

**Remarque** : Si vous utilisez un serveur proxy, désactivez-le temporairement pour charger correctement la page Web.

## Personnalisation de l'écran d'accueil

1. Ouvrez un navigateur Web, puis tapez l'adresse IP de l'imprimante dans le champ d'adresse.

**Remarque** : Voir l'adresse IP de l'imprimante sur l'écran d'accueil. L'adresse IP apparaît sous la forme de quatre séries de chiffres séparées par des points, par exemple 123.123.123.123.

2. Essayez une ou plusieurs des solutions suivantes :
  - Affichez ou masquez les icônes des fonctions de base de l'imprimante.
    1. Cliquez sur **Paramètres >Paramètres généraux >Personnalisation de l'écran d'accueil**.

2. Activez les cases à cocher pour spécifier les icônes qui s'affichent sur l'écran d'accueil.

**Remarque :** Si vous décochez la case en regard d'une icône, l'icône n'apparaît pas sur l'écran d'accueil.

3. Cliquez sur **Envoyer**.

- Personnalisez l'icône d'une application. Pour plus d'informations, reportez-vous à la section [Recherche d'informations sur les applications de l'écran d'accueil](#) ou à la documentation fournie avec l'application.

## Présentation des différentes applications

Utilisation	Pour
<b>Card Copy</b>	Numériser et imprimer les deux faces d'une carte sur une même page. Pour plus d'informations, reportez-vous à la section <a href="#">Configuration de Card Copy</a> .
<b>Fax</b>	Numériser un document, puis l'envoyer à un numéro de télécopie. Pour plus d'informations, reportez-vous à la section <a href="#">Envoi d'une télécopie</a> .
<b>Forms and Favorites</b>	Trouver et imprimer rapidement les formulaires en ligne les plus utilisés directement à partir de l'écran d'accueil de l'imprimante. Pour plus d'informations, reportez-vous à la section <a href="#">Configuration de Forms and Favorites</a> .
<b>MyShortcut</b>	Créer des raccourcis directement depuis l'écran d'accueil de l'imprimante. Pour plus d'informations, reportez-vous à la section <a href="#">Utilisation de MyShortcut</a> .
<b>Numériser dans un message électronique</b>	Numériser un document, puis l'envoyer à une adresse électronique. Pour plus d'informations, reportez-vous à la section <a href="#">Envoi d'un email</a> .
<b>Scan to Computer</b>	Numériser un document, puis l'enregistrer dans un dossier prédéfini sur un ordinateur hôte. Pour plus d'informations, reportez-vous à la section <a href="#">Configuration de Numériser vers l'ordinateur</a> .
<b>Scan to FTP</b>	Numériser directement les documents vers un serveur FTP (File Transfer Protocol). Pour plus d'informations, reportez-vous à la section <a href="#">Numérisation vers une adresse FTP</a> .
<b>Scan to Network</b>	Numériser un document, puis l'envoyer vers un dossier réseau partagé. Pour plus d'informations, reportez-vous à la section <a href="#">Configuration de Scan to Network</a> .

## Activation des applications d'écran d'accueil

### Recherche d'informations sur les applications de l'écran d'accueil

Votre imprimante est fournie avec des applications préinstallées sur l'écran d'accueil.

## Configuration de Forms and Favorites

Utilisation	Pour
	<p>Cette application vous aide à simplifier et à rationaliser vos processus de travail en vous permettant de rechercher et d'imprimer rapidement des formulaires en ligne fréquemment utilisés, directement à partir de l'écran d'accueil.</p> <p><b>Remarque :</b> L'imprimante doit être autorisée à accéder au dossier réseau, site FTP ou site Web où le signet est enregistré. A partir de l'ordinateur sur lequel le signet est enregistré, utilisez Partage, Sécurité et Paramètres du pare-feu pour octroyer au moins un accès en <i>lecture</i> à l'imprimante. Pour obtenir de l'aide, consultez la documentation fournie avec votre système d'exploitation.</p>

1. Ouvrez un navigateur Web, puis tapez l'adresse IP de l'imprimante dans le champ d'adresse.

**Remarque :** L'adresse IP de l'imprimante est affichée sur l'écran d'accueil. L'adresse IP apparaît sous la forme de quatre séries de chiffres séparées par des points, par exemple 123.123.123.123.

2. Cliquez sur **Paramètres >App. >Gest. app. >Forms and Favorites.**
3. Cliquez sur **Ajouter**, puis personnalisez les paramètres.

**Remarques :**

- Voir l'aide contextuelle en regard d'un champ pour obtenir la description du paramètre correspondant.
- Pour vous assurer que les paramètres d'emplacement du signet sont corrects, saisissez l'adresse IP exacte de l'ordinateur hôte où se trouve le signet. Pour plus d'informations sur la manière d'obtenir l'adresse IP de l'ordinateur hôte, reportez-vous à [Recherche de l'adresse IP de l'ordinateur.](#)
- Vérifiez que l'imprimante a des droits d'accès sur le dossier qui renferme le signet.

4. Cliquez sur **Appliquer.**

Pour utiliser l'application, appuyez sur **Forms and Favorites** sur l'écran d'accueil de l'imprimante, puis parcourez les catégories de formulaires ou recherchez des formulaires d'après le numéro, le nom ou la description d'un formulaire.

## Configuration de Card Copy

Utiliser	Pour
	<p>Copier rapidement et facilement vos cartes d'identité, cartes d'assurance et autres cartes qui se trouvent dans votre portefeuille.</p> <p>Vous pouvez numériser et imprimer les deux faces d'une carte sur une seule page. Vous économisez ainsi du papier et accédez facilement à toutes les informations qui se trouvent sur la carte.</p>

1. Ouvrez un navigateur Web, puis tapez l'adresse IP de l'imprimante dans le champ d'adresse.

**Remarque :** L'adresse IP de l'imprimante est affichée sur l'écran d'accueil. L'adresse IP apparaît sous la forme de quatre séries de chiffres séparées par des points, par exemple 123.123.123.123.

2. Cliquez sur **Paramètres >App. >Gest. app.>Card Copy**.

3. Le cas échéant, modifiez les options de numérisation par défaut.

- **Bac par défaut :** sélectionnez le bac par défaut pour l'impression des images numérisées.
- **Nombre de copies par défaut :** spécifiez le nombre de copies à imprimer automatiquement lorsque vous utilisez l'application.
- **Contraste par défaut :** spécifiez le réglage en vue de réduire ou d'augmenter le niveau du contraste lorsqu'une copie de la carte numérisée est imprimée. Sélectionnez **Meilleur résultat pour le contenu** si vous souhaitez que l'imprimante règle automatiquement le contraste.
- **Mise à l'échelle par défaut :** définissez le format de la carte numérisée au moment de son impression. Le format par défaut est de 100 % (taille réelle).
- **Réglage de la résolution :** réglez la qualité de la carte numérisée.

**Remarques :**

- Lorsque vous numérisez une carte, assurez-vous que la résolution de numérisation ne dépasse pas 200 ppp pour la couleur et 400 ppp pour le noir et blanc.
- Lorsque vous numérisez plusieurs cartes, veillez à ce que la résolution de numérisation ne dépasse pas 150 ppp pour la couleur et 300 ppp pour le noir et blanc.
- **Imprimer les bordures :** sélectionnez cette option pour imprimer l'image numérisée avec une bordure.

4. Cliquez sur **Appliquer**.

Pour utiliser l'application, appuyez sur **Card Copy** sur l'écran d'accueil de l'imprimante, puis suivez les instructions qui s'affichent.

## Utilisation de MyShortcut

Utiliser	Pour
	Créer des raccourcis sur l'écran d'accueil de l'imprimante. Vous pouvez paramétrer jusqu'à 25 travaux de copie, télécopie ou courrier électronique fréquemment utilisés.

Pour utiliser l'application, appuyez sur **MyShortcut**, puis suivez les instructions sur l'écran de l'imprimante.

## Configuration de Scan to Network

Utilisation	Pour
	<p>Numériser un document et l'enregistrer dans un dossier réseau partagé. Vous pouvez définir jusqu'à 30 destinations distinctes de dossiers.</p> <p><b>Remarques :</b></p> <ul style="list-style-type: none"> <li>• L'imprimante doit être autorisée à écrire dans ces destinations. A partir de l'ordinateur sur lequel la destination est définie, utilisez Partage, Sécurité et Paramètres du pare-feu pour octroyer au moins un accès en <i>écriture</i> à l'imprimante. Pour obtenir de l'aide, consultez la documentation fournie avec votre système d'exploitation.</li> <li>• L'icône de numérisation vers un réseau s'affiche uniquement lorsqu'une ou plusieurs destinations sont définies.</li> </ul>

1. Ouvrez un navigateur Web, puis tapez l'adresse IP de l'imprimante dans le champ d'adresse.

**Remarque :** L'adresse IP de l'imprimante est affichée sur l'écran d'accueil. L'adresse IP apparaît sous la forme de quatre séries de chiffres séparées par des points, par exemple 123.123.123.123.

2. Cliquez sur **Paramètres >App. >Gestion des applications >Numériser vers le réseau**.
3. Indiquez les destinations, puis personnalisez les paramètres.

**Remarques :**

- Voir l'aide contextuelle en regard d'un champ pour obtenir la description du paramètre correspondant.
- Pour vous assurer que les paramètres d'emplacement de destination sont corrects, saisissez l'adresse IP exacte de l'ordinateur hôte où se trouve la destination indiquée. Pour plus d'informations sur la manière d'obtenir l'adresse IP de l'ordinateur hôte, reportez-vous à [Recherche de l'adresse IP de l'ordinateur](#).
- Vérifiez que l'imprimante a des droits d'accès sur le dossier qui renferme la destination indiquée.

4. Cliquez sur **Appliquer**.

Pour utiliser l'application, appuyez sur **Numériser vers réseau** sur l'écran d'accueil, puis suivez les instructions qui s'affichent sur l'écran de l'imprimante.

## Configuration du panneau de commandes distant

Cette application affiche le panneau de commandes de l'imprimante sur votre ordinateur et vous permet d'interagir avec le panneau de commandes, même si vous ne vous trouvez pas à proximité de l'imprimante réseau. À partir de l'écran de votre ordinateur, vous pouvez consulter l'état de l'imprimante, relancer les travaux d'impression suspendus, créer des signets et effectuer d'autres tâches associées qui requièrent habituellement votre présence à proximité de l'imprimante réseau.

1. Ouvrez un navigateur Web, puis tapez l'adresse IP de l'imprimante dans le champ d'adresse.

**Remarque :** Voir l'adresse IP de l'imprimante sur l'écran d'accueil. L'adresse IP apparaît sous la forme de quatre séries de chiffres séparées par des points, par exemple 123.123.123.123.

2. Cliquez sur **Paramètres >Paramètres du Panneau de commandes distant**.
3. Cochez la case **Activé**, puis personnalisez les paramètres.
4. Cliquez sur **Envoyer**.

Pour utiliser l'application, cliquez sur **Panneau de commandes distant >Lancer l'applet VNC**.

## Exportation et importation d'une configuration

Vous pouvez exporter les paramètres de configuration dans un fichier texte que vous pouvez ensuite importer pour appliquer les paramètres à d'autres imprimantes.

1. Ouvrez un navigateur Web, puis tapez l'adresse IP de l'imprimante dans le champ d'adresse.

**Remarque :** Voir l'adresse IP de l'imprimante sur l'écran d'accueil. L'adresse IP apparaît sous la forme de quatre séries de chiffres séparées par des points, par exemple 123.123.123.123.

2. Pour exporter ou importer une configuration pour une application, procédez comme suit :

- a. Cliquez sur **Paramètres >App. >Gest. app.**
- b. Dans la liste des applications installées, cliquez sur le nom de l'application à configurer.
- c. Cliquez sur **Configurer**, puis effectuez une des procédures suivantes :
  - Pour exporter un fichier de configuration, cliquez sur **Exporter**, puis suivez les instructions sur l'écran de l'ordinateur afin d'enregistrer le fichier de configuration.

### Remarques :

- Lors de l'enregistrement du fichier de configuration, vous pouvez saisir un nom de fichier unique ou le nom par défaut.
- Si l'erreur JVM saturée se produit, répétez la procédure d'exportation jusqu'à ce que le fichier de configuration soit enregistré.
- Pour importer une configuration à partir d'un fichier, cliquez sur **Importer**, puis parcourez l'arborescence pour sélectionner le fichier de configuration enregistré exporté d'une imprimante précédemment configurée.

### Remarques :

- Avant d'importer le fichier de configuration, vous pouvez choisir de le prévisualiser d'abord ou de le charger directement.
  - Si le délai expire et un écran vide apparaît, réactualisez le navigateur Web, puis cliquez sur **Appliquer**.
3. Pour exporter ou importer une configuration pour plusieurs applications, procédez comme suit :
    - a. Cliquez sur **Paramètres >Importer/Exporter**.

b. Effectuez l'une des opérations suivantes :

- Pour exporter un fichier de configuration, cliquez sur **Exporter fichier de configuration Embedded Solutions**, puis suivez les instructions sur l'écran de l'ordinateur afin d'enregistrer le fichier de configuration.
- Pour importer un fichier de configuration, procédez comme suit :
  - a. Cliquez sur **Importer fichier de configuration Embedded Solutions > Sélectionner un fichier**, puis parcourez l'arborescence pour sélectionner le fichier de configuration enregistré exporté d'une imprimante précédemment configurée.
  - b. Cliquez sur **Envoyer**.

# 5—Configuration supplémentaire de l'imprimante

## Installation des options internes



**MISE EN GARDE—RISQUE D'ELECTROCUTION** : Si vous accédez à la carte contrôleur ou installez du matériel en option ou des périphériques mémoire alors que l'imprimante est déjà en service, mettez celle-ci hors tension et débranchez son câble d'alimentation de la prise électrique avant de poursuivre. Si d'autres périphériques sont connectés à l'imprimante, mettez-les également hors tension et débranchez tous les câbles qui les relient à l'imprimante.

### Options internes disponibles

- Carte mémoire
  - EM-P04 Expanded Memory Unit 1GB
  - EM-P03 Expanded Memory Unit 2G
  - UK-P01 Upgrade Kit 256MB User Flash
    - Polices
      - UK-P06 Upgrade Kit Traditional Chinese Font Card
      - UK-P05 Upgrade Kit Simplified Chinese Font Card
      - UK-P04 Upgrade Kit Korean Font Card
      - UK-P07 Upgrade Kit Japanese Font Card
    - Barrettes microcode
      - UK-P10 Upgrade Kit Forms and Bar Code
      - UK-P11 Upgrade Kit IPSD eMMC Card
- HD-P05 Hard Disk
- Internal Solutions Ports (ISP)
  - EK-P02 Parallel 1284-B Interface
  - NC-P02 Network Interface Card Marknet 8350 Wireless
  - EK-P03 RS-232C Serial Interface Card



## Accès à la carte contrôleur

**⚠ MISE EN GARDE—RISQUE D'ELECTROCUTION** : Si vous accédez à la carte contrôleur ou installez du matériel en option ou des périphériques mémoire alors que l'imprimante est déjà en service, mettez celle-ci hors tension et débranchez son câble d'alimentation de la prise électrique avant de poursuivre. Si d'autres périphériques sont connectés à l'imprimante, mettez-les également hors tension et débranchez tous les câbles reliés à l'imprimante.

1. Ouvrez la porte d'accès à la carte contrôleur.

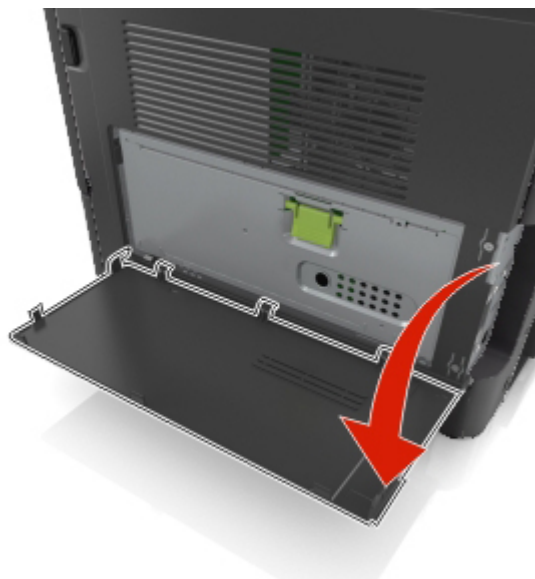

2. Ouvrez la plaque de protection de la carte contrôleur à l'aide de la poignée verte.

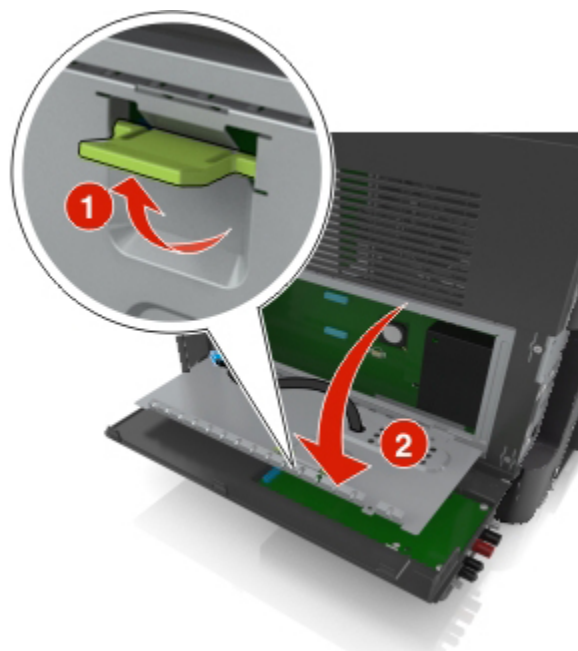

3. Reportez-vous à l'illustration suivante pour localiser le connecteur approprié.

**Attention — Dommages potentiels :** Les composants électroniques de la carte contrôleur sont très vulnérables à l'électricité statique. Touchez une partie métallique de l'imprimante avant de manipuler les composants électroniques ou connecteurs de la carte contrôleur.

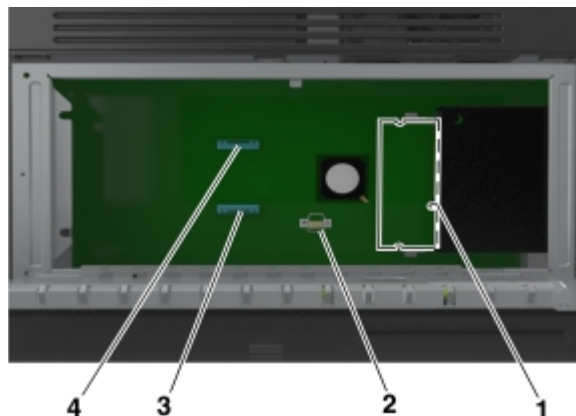

1	Connecteur de carte mémoire
2	Connecteur de carte optionnelle
3	Connecteur du disque dur de l'imprimante
4	Connecteur Internal Solutions Port

4. Fermez la plaque de protection, puis le couvercle d'accès.

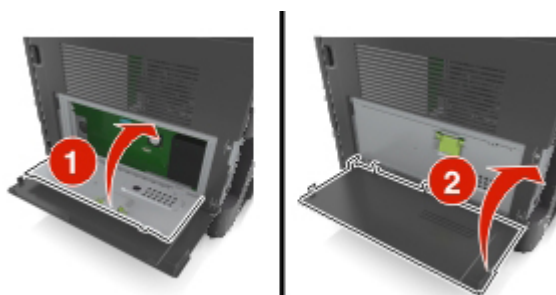

## Installation d'une carte mémoire

**⚠ MISE EN GARDE—RISQUE D'ELECTROCUTION :** Si vous accédez à la carte contrôleur ou installez du matériel en option ou des périphériques mémoire alors que l'imprimante est déjà en service, mettez celle-ci hors tension et débranchez son câble d'alimentation de la prise électrique avant de poursuivre. Si d'autres périphériques sont connectés à l'imprimante, mettez-les également hors tension et débranchez tous les câbles reliés à l'imprimante.

**Attention — Dommages potentiels** : Les composants électroniques de la carte contrôleur sont très vulnérables à l'électricité statique. Touchez une partie métallique de l'imprimante avant de manipuler les composants électroniques ou connecteurs de la carte contrôleur.

**Remarque** : Vous pouvez vous procurer séparément une carte mémoire optionnelle et l'associer à la carte logique.

1. Accédez à la carte contrôleur.

Pour plus d'informations, reportez-vous à la section [Accès à la carte contrôleur](#).

2. Déballez la carte mémoire.

**Attention — Dommages potentiels** : Evitez de toucher les points de connexion le long des bords de la carte. Vous risqueriez de l'endommager.

3. Aligned l'encoche (1) de la carte mémoire sur l'arrête (2) du connecteur.

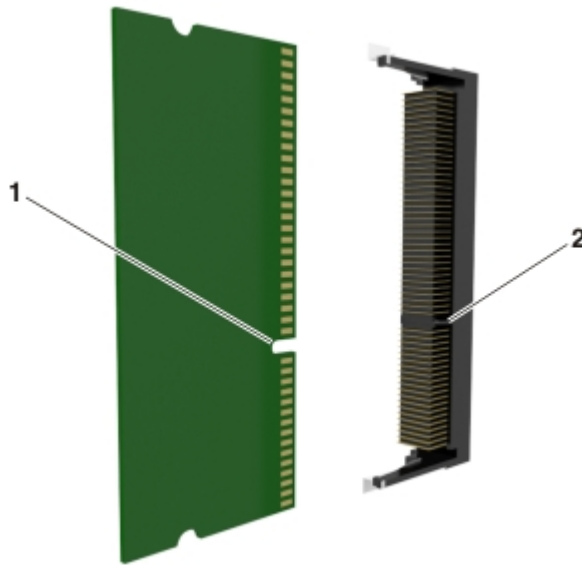

4. Poussez la carte mémoire dans le connecteur, puis poussez-la vers la carte logique jusqu'à ce qu'elle s'enclenche.

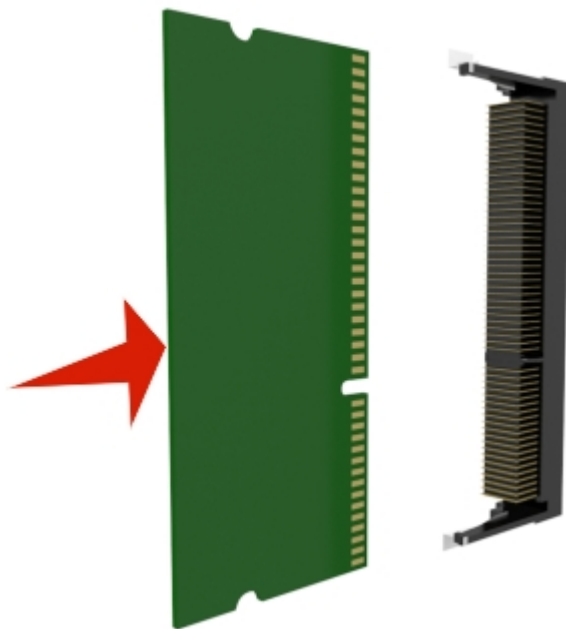

5. Fermez la plaque de protection de la carte contrôleur, puis sa porte d'accès.

**Remarque :** Lorsque le logiciel et les options matérielles de l'imprimante sont installées, il peut être nécessaire d'ajouter manuellement les options dans le pilote d'imprimante afin qu'elles soient disponibles pour des travaux d'impression. Pour plus d'informations, reportez-vous à la section [Mise à jour des options disponibles dans le pilote d'imprimante](#).

## Installation d'une carte en option

**⚠ MISE EN GARDE—RISQUE D'ELECTROCUTION :** Si vous accédez à la carte contrôleur ou installez du matériel en option ou des périphériques mémoire alors que l'imprimante est déjà en service, mettez celle-ci hors tension et débranchez son câble d'alimentation de la prise électrique avant de poursuivre. Si d'autres périphériques sont connectés à l'imprimante, mettez-les également hors tension et débranchez tous les câbles reliés à l'imprimante.

**Attention — Dommages potentiels :** Les composants électroniques de la carte contrôleur sont très vulnérables à l'électricité statique. Touchez une partie métallique de l'imprimante avant de manipuler les composants électroniques ou connecteurs de la carte contrôleur.

1. Accédez à la carte contrôleur.

Pour plus d'informations, reportez-vous à la section [Accès à la carte contrôleur](#).

2. Déballez la carte en option.

**Attention — Dommages potentiels :** Évitez de toucher les points de connexion le long des bords de la carte.

3. Prenez la carte par les côtés et alignez les broches en plastique (1) de la carte avec les orifices (2) de la carte contrôleur.

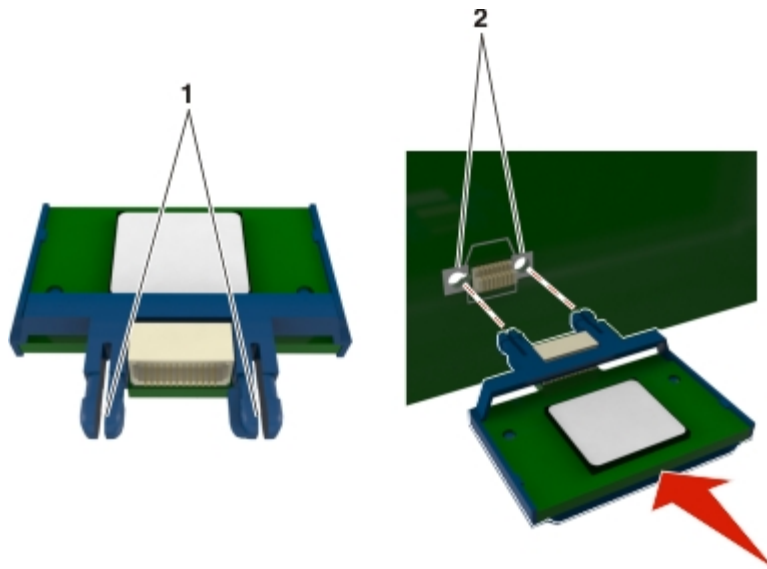

4. Mettez la carte en place en appuyant fermement comme illustré.

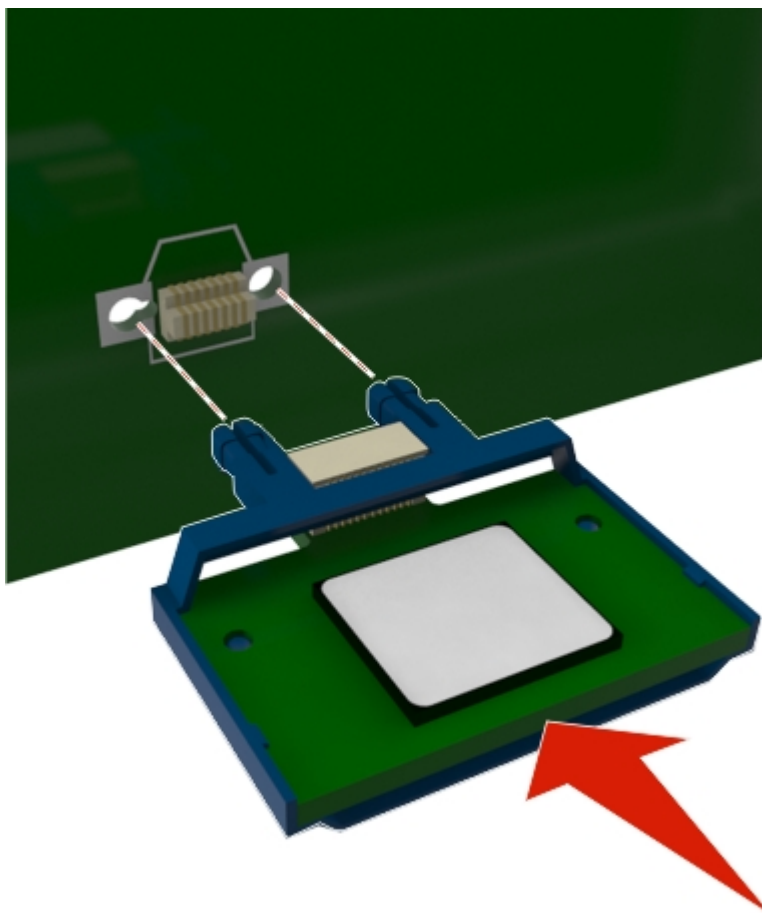

**Attention — Dommages potentiels :** Toute installation non correcte peut endommager la carte ainsi que la carte contrôleur.

**Remarque :** Le connecteur de la carte doit être en contact avec la carte contrôleur sur toute sa longueur.

5. Fermez la plaque de protection de la carte contrôleur, puis sa porte d'accès.

**Remarque :** Lorsque le logiciel de l'imprimante et les options matérielles sont installées, il peut être nécessaire d'ajouter manuellement les options dans le pilote de l'imprimante afin qu'elles soient disponibles pour des travaux d'impression. Pour plus d'informations, reportez-vous à la section [Mise à jour des options disponibles dans le pilote d'imprimante](#).

## Installation d'un port Internal Solutions Port

La carte contrôleur prend en charge un port ISP (Internet Solutions Port) en option.

**Remarque :** Un tournevis à tête plate est nécessaire pour la réalisation de cette opération.

**⚠ MISE EN GARDE—RISQUE D'ELECTROCUTION** : Si vous accédez à la carte contrôleur ou installez du matériel en option ou des périphériques mémoire alors que l'imprimante est déjà en service, mettez celle-ci hors tension et débranchez son câble d'alimentation de la prise électrique avant de poursuivre. Si d'autres périphériques sont connectés à l'imprimante, mettez-les également hors tension et débranchez tous les câbles reliés à l'imprimante.

**Attention — Dommages potentiels** : Les composants électroniques de la carte contrôleur sont très vulnérables à l'électricité statique. Touchez une partie métallique de l'imprimante avant de manipuler les composants électroniques ou connecteurs de la carte contrôleur.

1. Ouvrez la porte d'accès à la carte contrôleur.

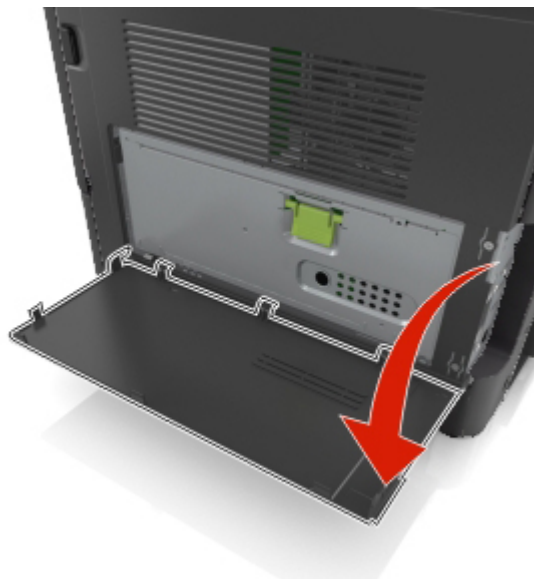

2. Pour retirer la porte d'accès à la carte contrôleur, appuyez légèrement sur la butée située du côté gauche de la porte d'accès, puis faites-la glisser.



3. Déballez le kit ISP.

**Remarque :** Veillez à retirer et à mettre au rebut le petit câble raccordé au connecteur blanc.

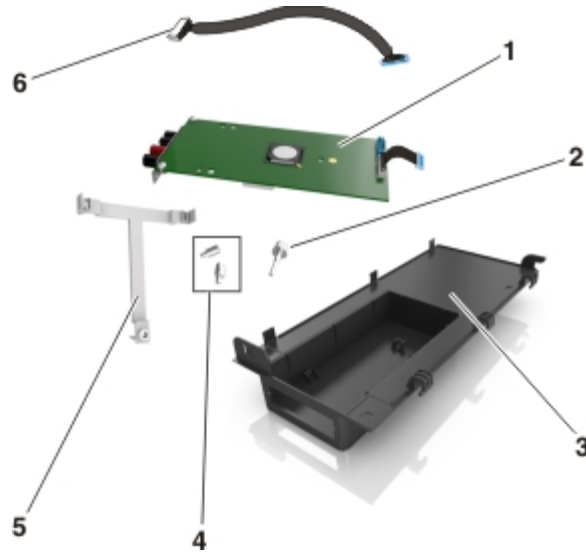

1	Solution ISP
2	Vis de fixation de l'ISP au support
3	Couvercle extérieur de l'ISP
4	Vis de fixation du support métallique de l'ISP à la cage de l'imprimante
5	Support en plastique
6	Câble ISP long

4. Placez le support en plastique à l'intérieur du couvercle extérieur de l'ISP jusqu'à ce qu'il s'enclenche.

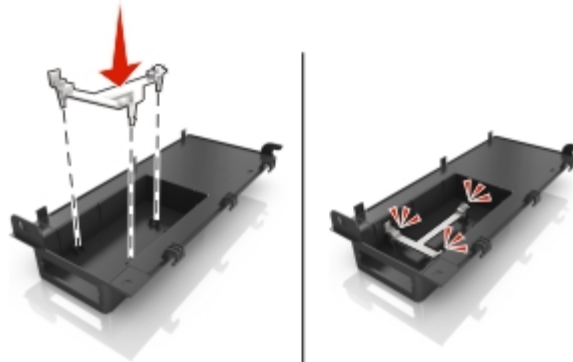



5. Faites glisser la solution ISP et poussez-la dans le support en plastique.



6. Fixez la solution ISP au support en plastique à l'aide de la longue vis.

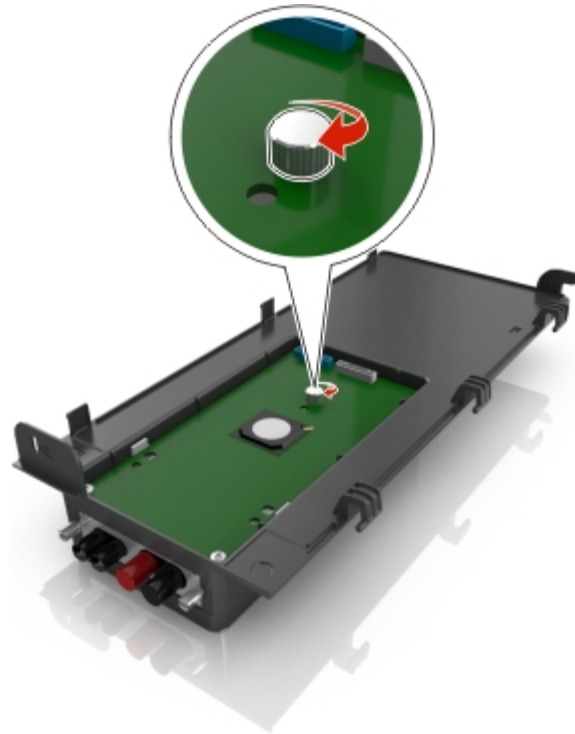

7. Serrez les deux vis à l'extrémité de la solution ISP.



8. Fixez la fiche blanche du câble d'interface de la solution ISP à la prise blanche de l'ISP.

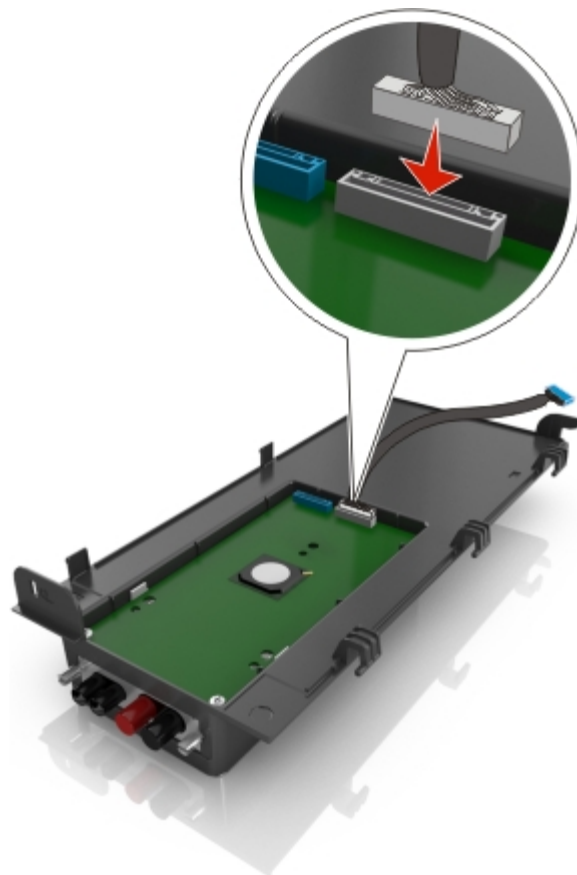

9. Fermez légèrement le couvercle extérieur de l'ISP jusqu'à 65 degrés, puis faites-le glisser pour le fixer.

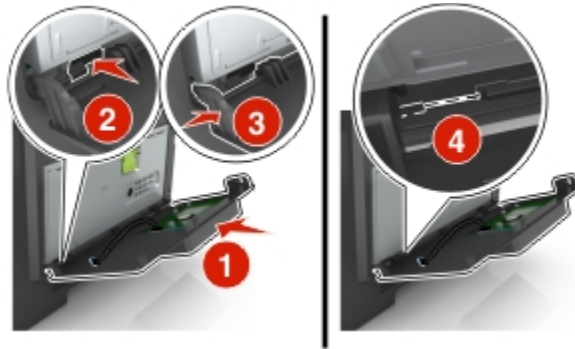

10. Faites passer le câble de l'ISP à travers la plaque de protection de la carte contrôleur.



11. Ouvrez la plaque de protection de la carte contrôleur à l'aide de la poignée verte.

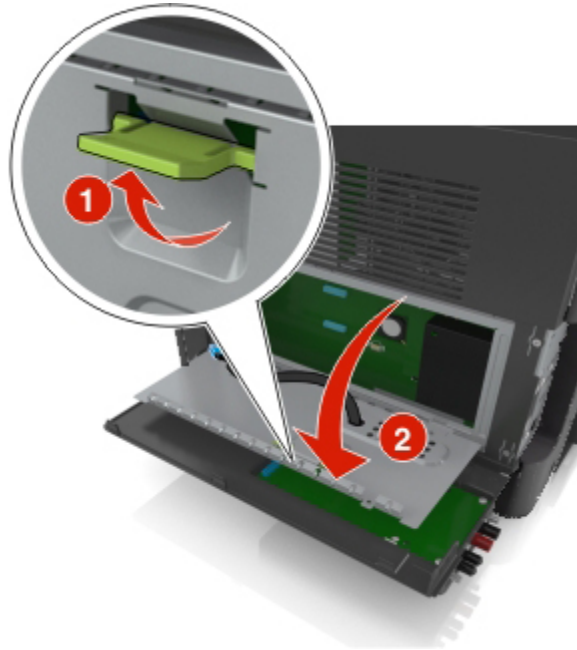

12. Fixez la fiche bleue du câble d'interface de la solution ISP à la prise bleue de la carte contrôleur.

**Remarque :** Si vous avez installé un disque dur sur l'imprimante, vous devez le retirer. Pour plus d'informations, reportez-vous à la section [Retrait du disque dur de l'imprimante](#). Pour réinstaller le disque dur de l'imprimante, reportez-vous à la section [Installation d'un disque dur sur l'imprimante](#).

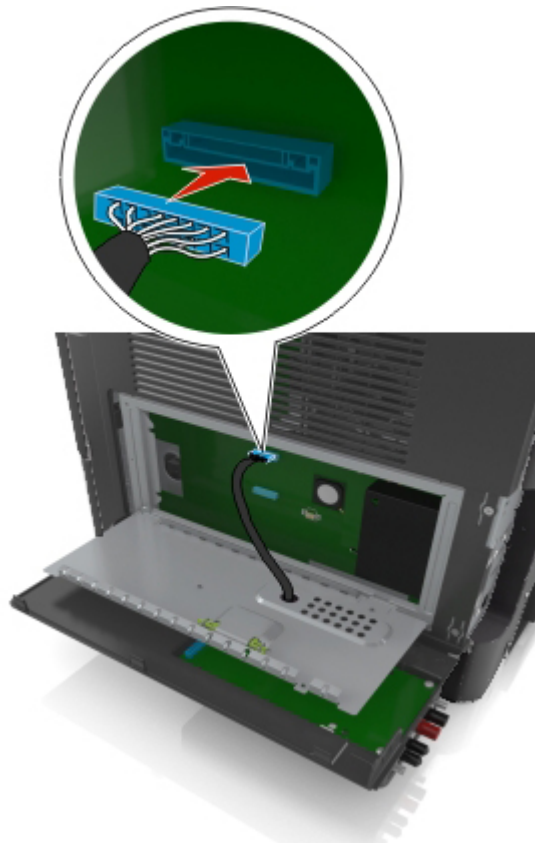

13. Fermez la plaque de protection de la carte contrôleur.

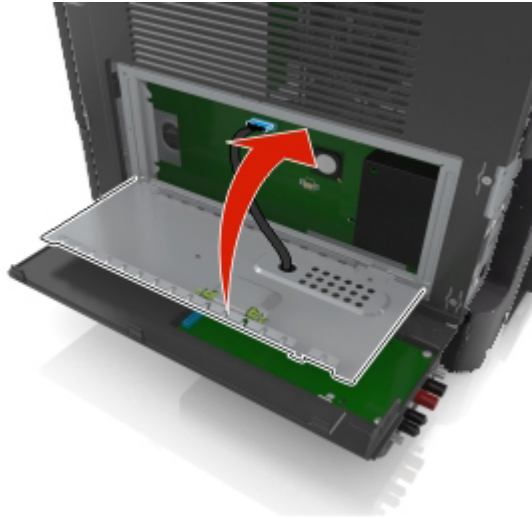

14. Fermez le couvercle extérieur de l'ISP.

**Remarque :** Lorsque le logiciel de l'imprimante et les options matérielles sont installées, il peut être nécessaire d'ajouter manuellement les options dans le pilote de l'imprimante afin qu'elles soient disponibles pour des travaux d'impression. Pour plus d'informations, reportez-vous à la section [Mise à jour des options disponibles dans le pilote d'imprimante](#).

## Installation d'un disque dur sur l'imprimante

**⚠ MISE EN GARDE—RISQUE D'ELECTROCUTION :** Si vous accédez à la carte contrôleur ou installez du matériel en option ou des périphériques mémoire alors que l'imprimante est déjà en service, mettez celle-ci hors tension et débranchez son câble d'alimentation de la prise électrique avant de poursuivre. Si d'autres périphériques sont connectés à l'imprimante, mettez-les également hors tension et débranchez tous les câbles reliés à l'imprimante.

**Attention — Dommages potentiels :** Les composants électroniques de la carte contrôleur sont très vulnérables à l'électricité statique. Touchez une partie métallique de l'imprimante avant de manipuler les composants électroniques ou connecteurs de la carte contrôleur.

1. Accédez à la carte contrôleur.

Pour plus d'informations, reportez-vous à la section [Accès à la carte contrôleur](#).

2. Sortez le disque dur de l'imprimante de son emballage.
3. Installez le disque dur de l'imprimante sur la carte contrôleur.

**Attention — Dommages potentiels :** Prenez l'assemblage de carte de circuit imprimé par les bords. N'appuyez pas au centre du disque dur de l'imprimante. Vous risqueriez de l'endommager.

- a. Desserrez les vis à l'aide d'un tournevis à tête plate.

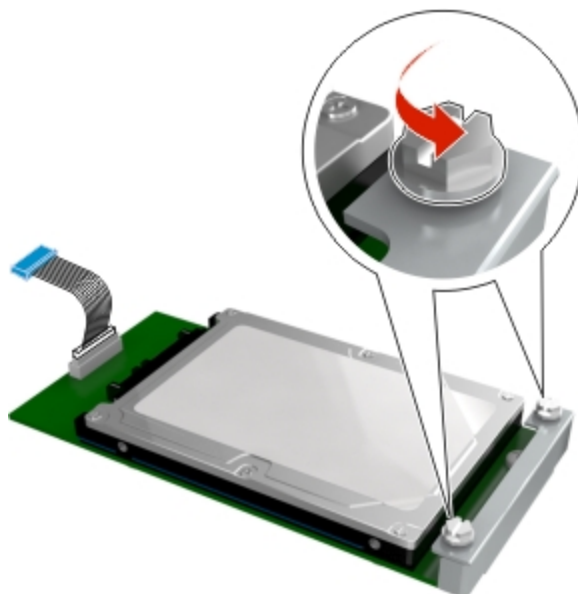

- b. Insérez la fiche du câble de l'interface du disque dur de l'imprimante dans la prise de la carte logique.

**Remarque :** La fiche et la prise sont de couleur bleue.

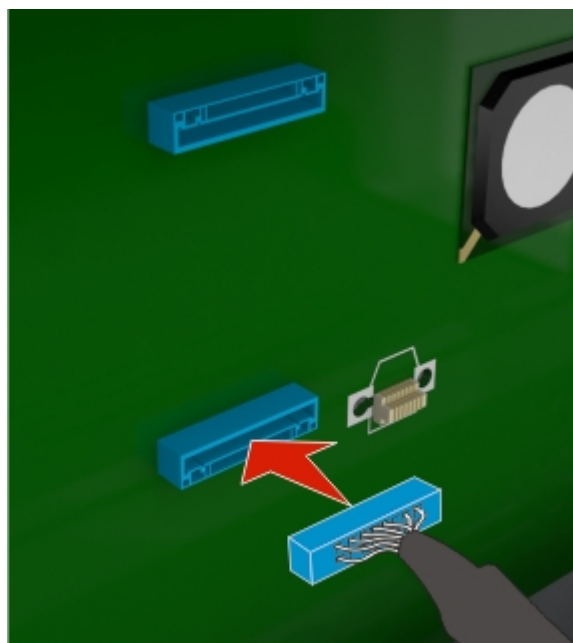

- c. Alignez les vis du disque dur de l'imprimante sur les fentes des supports de la carte contrôleur, puis faites glisser le disque dur de l'imprimante sur les supports.

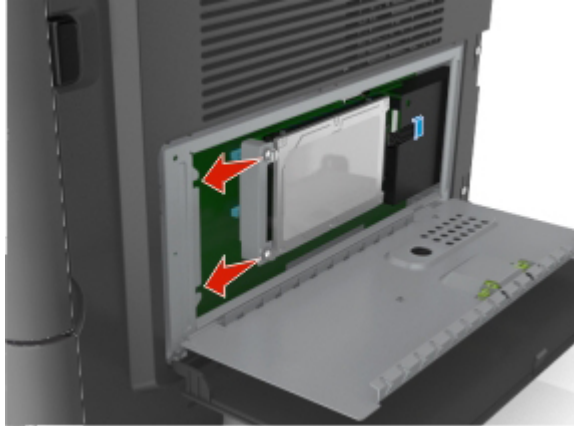

- d. Serrez les deux vis.

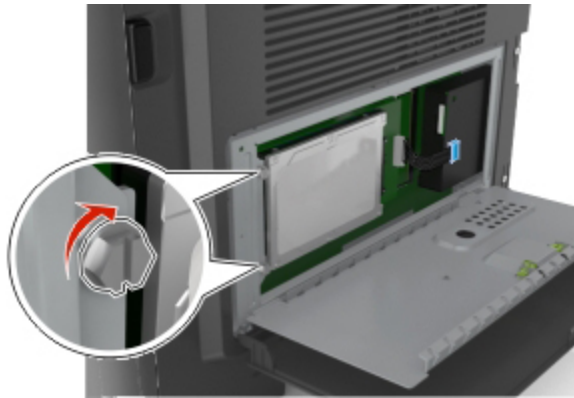

4. Fermez la plaque de protection de la carte contrôleur, puis sa porte d'accès.

**Remarque :** Lorsque le logiciel et les options matérielles de l'imprimante sont installées, il peut être nécessaire d'ajouter manuellement les options dans le pilote d'imprimante afin qu'elles soient disponibles pour des travaux d'impression. Pour plus d'informations, reportez-vous à la section [Mise à jour des options disponibles dans le pilote d'imprimante](#).

## Retrait du disque dur de l'imprimante

**Attention — Dommages potentiels :** Les composants électroniques de la carte contrôleur sont très vulnérables à l'électricité statique. Touchez une partie métallique de l'imprimante avant de manipuler les composants électroniques ou connecteurs de la carte contrôleur.

1. Accédez à la carte contrôleur.

Pour plus d'informations, reportez-vous à la section [Accès à la carte contrôleur](#).

**Remarque :** Un tournevis à tête plate est nécessaire pour la réalisation de cette opération.

2. Desserrez les vis qui relient le disque dur de l'imprimante au support de la carte contrôleur.

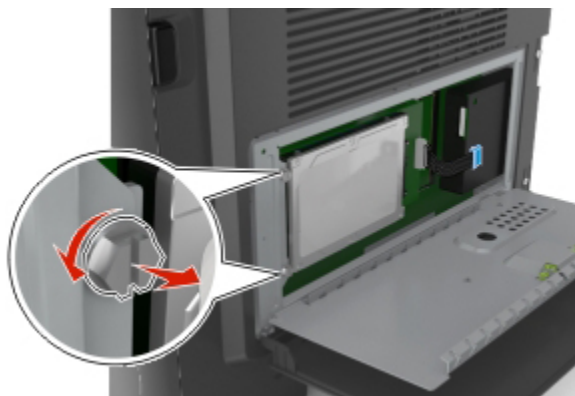

3. Déconnectez le câble de l'interface du disque dur de l'imprimante du réceptacle sur la carte contrôleur en le laissant connecté au disque dur de l'imprimante. Appuyez sur l'extrémité de la fiche du câble de l'interface pour débloquer le loquet et retirer le câble.

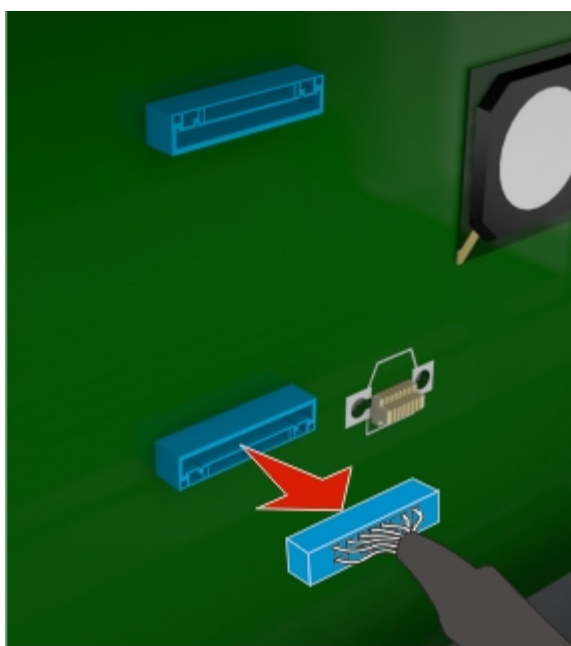

4. Tenez le disque dur de l'imprimante par les bords et retirez-le de l'imprimante.
5. Fermez la plaque de protection de la carte contrôleur, puis la porte d'accès.

## Installation des options matérielles

### Ordre d'installation

**⚠ AVERTISSEMENT—RISQUE DE BLESSURE** : L'imprimante pèse plus de 18 kg (40 lb). L'intervention d'au moins deux personnes est donc nécessaire pour la soulever sans risque.



 **MISE EN GARDE—RISQUE D'ELECTROCUTION** : Si vous accédez à la carte contrôleur ou installez du matériel en option ou des périphériques mémoire alors que l'imprimante est déjà en service, mettez celle-ci hors tension et débranchez son câble d'alimentation de la prise électrique avant de poursuivre. Si d'autres périphériques sont connectés à l'imprimante, mettez-les également hors tension et débranchez tous les câbles reliés à l'imprimante.

 **MISE EN GARDE—RISQUE DE BASCULEMENT** : les configurations de montage sur le sol nécessitent un meuble supplémentaire pour des raisons de stabilité. Vous devez utiliser un support ou un socle d'imprimante si vous utilisez un tiroir de grande capacité et une ou plusieurs options d'alimentation. Si vous avez acheté une imprimante multifonction (MFP) qui numérise, copie et envoie des télécopies, vous aurez peut-être besoin d'un meuble supplémentaire.

Installez l'imprimante ainsi que toutes les options matérielles que vous avez achetées dans l'ordre suivant :

- Support d'imprimante
- Tiroir 250 ou 500 feuilles optionnel
- Imprimante

Pour plus d'informations sur l'installation d'un socle, d'un tiroir 250 ou 550 feuilles en option ou d'un espaceur, consultez la fiche d'installation fournie avec l'option.

## Installation des tiroirs en option

 **AVERTISSEMENT—RISQUE DE BLESSURE** : L'imprimante pèse plus de 18 kg (40 lb). L'intervention d'au moins deux personnes est donc nécessaire pour la soulever sans risque.

 **MISE EN GARDE—RISQUE D'ELECTROCUTION** : Si vous accédez à la carte contrôleur ou installez du matériel en option ou des périphériques mémoire alors que l'imprimante est déjà en service, mettez celle-ci hors tension et débranchez son câble d'alimentation de la prise électrique avant de poursuivre. Si d'autres périphériques sont connectés à l'imprimante, mettez-les également hors tension et débranchez tous les câbles reliés à l'imprimante.

 **MISE EN GARDE—RISQUE DE BASCULEMENT** : les configurations de montage sur le sol nécessitent un meuble supplémentaire pour des raisons de stabilité. Vous devez utiliser un support ou un socle d'imprimante si vous utilisez un tiroir de grande capacité et une ou plusieurs options d'alimentation. Si vous avez acheté une imprimante multifonction (MFP) qui numérise, copie et envoie des télécopies, vous aurez peut-être besoin d'un meuble supplémentaire.

## Guide de l'utilisateur

1. Mettez l'imprimante hors tension à l'aide du commutateur d'alimentation et débranchez le câble d'alimentation de la prise électrique.



2. Déballez le tiroir et retirez tous les matériaux d'emballage.
3. Sortez le tiroir de la base.

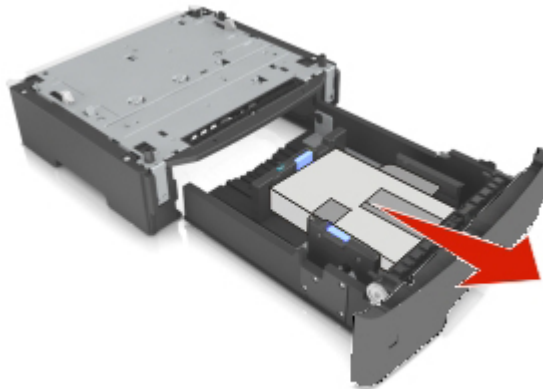

4. Retirez tout matériau d'emballage de l'intérieur du tiroir.
5. Insérez le tiroir dans la base.
6. Placez le tiroir à proximité de l'imprimante.

7. Alignez l'imprimante sur le tiroir, puis abaissez doucement l'imprimante pour la mettre en place.

**Remarque :** les tiroirs optionnels s'emboîtent lorsqu'ils sont empilés.



8. Branchez le câble d'alimentation sur l'imprimante, puis sur une prise de courant correctement reliée à la terre, puis mettez l'imprimante sous tension.



**Remarques :**

- Lorsque le logiciel et les options matérielles de l'imprimante sont installées, il peut être nécessaire d'ajouter manuellement les options dans le pilote d'imprimante afin qu'elles soient disponibles pour des travaux d'impression. Pour plus d'informations, reportez-vous à la section [Mise à jour des options disponibles dans le pilote d'imprimante](#).
- Pour retirer les tiroirs en option, faites glisser le loquet situé sur le côté droit de l'imprimante vers l'avant de celle-ci jusqu'à ce qu'il s'enclenche, puis retirez les tiroirs un à un, du haut vers le bas.

## Configuration du logiciel d'imprimante

### Installation du pilote d'imprimante

#### Pour les utilisateurs Windows

1. Insérez le CD *Drivers and Documentation* dans le lecteur CD/DVD de votre PC.
2. Suivez les instructions qui s'affichent sur l'écran.

**Remarque :** Le pilote PostScript n'est peut-être pas installé sur votre PC qui fonctionne sous Windows Vista si il est connecté à l'imprimante via un câble USB.

Dans ce cas, sélectionnez le port USB dans l'assistant « Ajouter une imprimante » pour installer le pilote d'imprimante.

3. Cliquez sur **Installer**, puis suivez les instructions qui s'affichent sur l'écran de l'ordinateur.

#### Pour les utilisateurs Macintosh

1. Insérez le CD *Drivers and Documentation* dans le lecteur CD de votre Macintosh.
2. Double-cliquez sur l'icône CD du bureau, puis sur le dossier Drivers et le dossier Mac.
  - Mac OS X v10.3/v10.4 : Double-cliquez sur bizhub\_4020\_3320\_103104.pkg
  - Mac OS X v10.5 : Dans le dossier english (other), double-cliquez sur bizhub\_4020\_3320\_105.pkg
  - Mac OS X v10.6/v10.7/v10.8 : Dans le dossier english (other), double-cliquez sur bizhub\_4020\_3320\_106.pkg
3. Le programme d'installation du pilote d'imprimante se lance.

**Remarque :** Pour le système d'exploitation X 10.6/10.7/10.8, le dossier du pilote varie selon le format du papier. Sélectionnez le dossier du pilote correspondant à votre environnement d'exploitation.

- Pour utiliser un format papier en pouces (8 1/2 x 11 au format lettre) : Sélectionnez un fichier dans le dossier english.
- Pour utiliser un format papier basé sur le système métrique (A4 et similaire) : Sélectionnez un fichier dans le dossier other.

**Remarque :** Double-cliquez sur le fichier du package correspondant à l'application et à la version du système d'exploitation utilisé.

- bizhub\_4020\_3320\_103104.pkg (sous Mac OS X v10.3/v10.4)
  - bizhub\_4020\_3320\_105.pkg (sous Mac OS X v10.5)
  - bizhub\_4020\_3320\_106.pkg (sous Mac OS X v10.6/v10.7/v10.8)
4. Ajoutez l'imprimante.
    - a. (sous Mac OS X v10.3/v10.4/v10.5/v10.6)  
Menu Pomme > **Préférences système** > **Imprimantes et télécopieurs** > +  
(sous Mac OS X v10.7/v10.8)  
Menu Pomme > **Préférences système** > **Imprimantes et scanners** > +
    - b. Sélectionnez votre imprimante.
    - c. Cliquez sur **Ajouter**.

## Mise à jour des options disponibles dans le pilote d'imprimante

Lorsque les options matérielles sont installées, il peut être nécessaire de les ajouter manuellement dans le pilote d'imprimante afin de pouvoir les utiliser.

### Pour les utilisateurs Windows

1. Ouvrez le dossier Imprimantes.

#### Dans Windows 8

Dans la boîte de dialogue Rechercher, tapez **run**, puis accédez à :  
Apps list > **Exécuter** > tapez **control printers** > **OK**

#### Dans Windows 7 ou antérieur

- a. Cliquez sur  ou sur **Démarrer**, puis sur **Exécuter**.
  - b. Dans la boîte de dialogue Démarrer Recherche ou Exécuter, saisissez **contrôler les imprimantes**.
  - c. Appuyez sur la touche **Entrée**, ou cliquez sur **OK**.
2. Sélectionnez l'imprimante.
  3. Cliquez sur l'imprimante avec le bouton droit de la souris, puis sélectionnez **Propriétés de l'imprimante**.
  4. Cliquez sur l'onglet **Configurer**.
  5. Effectuez l'une des opérations suivantes :
    - Cliquez sur **Acquérir Infos périphérique**.
    - Sous Options périphérique, ajoutez manuellement les options matérielles installées.
  6. Cliquez sur **Appliquer**.

## Pour les utilisateurs Macintosh

1. A partir du menu Pomme, naviguez jusqu'à l'une des options suivantes :

- (sous Mac OS X v10.3/v10.4/v10.5/v10.6)

**Préférences système > Imprimantes et télécopieurs > sélectionnez votre imprimante > Options et consommables > Pilote**

- (sous Mac OS X v10.7/v10.8)

**Préférences système > Imprimantes et scanners > sélectionnez votre imprimante > Options et consommables > Pilote**

2. Ajoutez toute option matérielle installée, puis cliquez sur **OK**.

## Connexion des câbles

**⚠ AVERTISSEMENT—RISQUE DE BLESSURE** : N'utilisez pas la fonction de télécopie lors d'un orage. N'installez pas ce produit et ne procédez à aucun branchement (fonction de télécopie, cordon d'alimentation, téléphone, etc.) en cas d'orage.

Reliez l'imprimante à l'ordinateur à l'aide d'un câble USB ou au réseau à l'aide d'un câble Ethernet.

Assurez-vous de faire correspondre les éléments suivants :

- Le symbole USB du câble avec le symbole USB de l'imprimante
- Le câble Ethernet approprié dans le port Ethernet

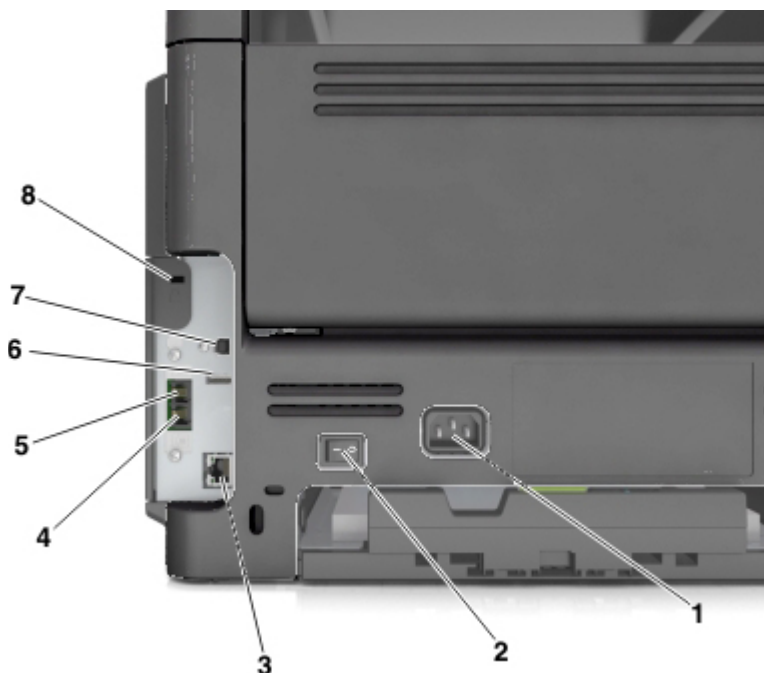

	Utilisez	A
1	Prise du cordon d'alimentation de l'imprimante	Branchez l'imprimante sur une prise secteur correctement mise à la terre.
2	Commutateur d'alimentation	Allumer ou éteindre l'imprimante.
3	Port Ethernet	Raccordez l'imprimante à un réseau Ethernet.
4	Port EXT	Connecter d'autres périphériques (téléphone ou répondeur) à l'imprimante et à la ligne téléphonique. Utilisez ce port si vous ne disposez pas d'une ligne de télécopie dédiée pour l'imprimante et si ce mode de connexion est pris en charge dans votre pays ou région.  <b>Remarque :</b> Retirer la prise pour accéder au port.
5	Port LINE	Connecter l'imprimante à une ligne téléphonique active via une prise murale standard (RJ-11), un filtre DSL, un adaptateur VoIP ou tout autre adaptateur permettant de se connecter à la ligne téléphonique pour envoyer et recevoir des télécopies.
6	Port USB	Ne pas utiliser.
7	Port USB de l'imprimante	Raccordez l'imprimante à l'ordinateur.
8	Fente de sécurité	Installer un verrou qui empêchera tout déplacement de l'imprimante.

## Utilisation en réseau

### Remarques :

- Avant de configurer l'imprimante sur un réseau sans fil, achetez un adaptateur réseau sans fil. Pour plus d'informations sur l'installation de l'adaptateur réseau sans fil, reportez-vous à la feuille d'installation fournie avec l'adaptateur.
- SSID (Service Set Identifier) est le nom attribué à un réseau sans fil. WEP (Wireless Equivalent Privacy), WPA (Wi-Fi Protected Access) et WPA2 sont des types de sécurité utilisés sur un réseau.

### Préparation de la configuration de l'imprimante sur un réseau Ethernet

Pour configurer votre imprimante pour un réseau Ethernet, organisez les informations suivantes avant de commencer :

**Remarque :** si votre réseau affecte automatiquement des adresses IP aux ordinateurs et imprimantes, passez à l'installation de l'imprimante.

- Adresse IP valide et unique de l'imprimante à utiliser sur le réseau
- Passerelle du réseau

- Masque de réseau
- Surnom de l'imprimante (facultatif)

**Remarque** : un surnom d'imprimante peut faciliter l'identification de cette dernière sur le réseau. Vous pouvez utiliser le surnom d'imprimante par défaut ou affecter un nom facile à retenir.

Vous aurez besoin d'un câble Ethernet pour connecter l'imprimante au réseau et d'un port disponible pour la connexion physique. Chaque fois que cela est possible, utilisez un câble réseau neuf pour éviter d'éventuels problèmes causés par un câble endommagé.

## Installation de l'imprimante sur un réseau Ethernet

### Pour les utilisateurs Windows

1. Insérez le CD *Drivers and Documentation* dans le lecteur CD/DVD de votre PC.
2. Suivez les instructions qui s'affichent sur l'écran.
3. Un périphérique est détecté et s'affiche dans la liste des périphériques. Sélectionnez un périphérique à installer et cliquez sur **Suivant**.
4. Sélectionnez le composant à installer et cliquez sur **Suivant**.
5. L'installation est terminée.

### Pour les utilisateurs Macintosh

1. Autorisez le serveur DHCP du réseau à attribuer une adresse IP à l'imprimante.
2. Obtenez l'adresse IP de l'imprimante :
  - A partir du panneau de commandes de l'imprimante
  - Depuis la section TCP/IP du menu Réseau/Ports menu
  - En imprimant une page de configuration réseau ou une page des paramètres du menu, puis en localisant la section TCP/IP

**Remarque** : Cette adresse IP vous sera nécessaire si vous configurez l'accès pour des ordinateurs qui se trouvent sur un sous-réseau différent de celui de l'imprimante.

3. Installez le pilote d'imprimante sur l'ordinateur.
  - a. Insérez le CD *Drivers and Documentation* dans le lecteur CD de votre Macintosh.
  - b. Double-cliquez sur l'icône CD du bureau, puis sur le dossier Drivers et le dossier Mac.
    - Mac OS X v10.3/v10.4 : Double-cliquez sur bizhub\_4020\_3320\_103104.pkg
    - Mac OS X v10.5 : Dans le dossier english (other), double-cliquez sur bizhub\_4020\_3320\_105.pkg
    - Mac OS X v10.6/v10.7/v10.8 : Dans le dossier english (other), double-cliquez sur bizhub\_4020\_3320\_106.pkg



- c. Le programme d'installation du pilote d'imprimante se lance.

**Remarque :** Pour le système d'exploitation X 10.6/10.7/10.8, le dossier du pilote varie selon le format du papier. Sélectionnez le dossier du pilote correspondant à votre environnement d'exploitation.

- Pour utiliser un format papier en pouces (8 1/2 x 11 au format lettre) : Sélectionnez un fichier dans le dossier english.
- Pour utiliser un format papier basé sur le système métrique (A4 et similaire) : Sélectionnez un fichier dans le dossier other.

**Remarque :** Double-cliquez sur le fichier du package correspondant à l'application et à la version du système d'exploitation utilisé.

- bizhub\_4020\_3320\_103104.pkg (sous Mac OS X v10.3/v10.4)
- bizhub\_4020\_3320\_105.pkg (sous Mac OS X v10.5)
- bizhub\_4020\_3320\_106.pkg (sous Mac OS X v10.6/v10.7/v10.8)

4. Ajoutez l'imprimante.

- Pour l'impression IP :

1. A partir du menu Pomme, naviguez jusqu'à l'une des options suivantes :

- (Pour Mac OS X v10.3/v10.4/v10.5/v10.6)

**Préférences système > Imprimantes et télécopieurs**

- (Pour Mac OS X v10.7/v10.8)

**Préférences système > Imprimantes et scanners**

2. Cliquez sur +.

3. Cliquez sur l'onglet **IP**.

4. Tapez l'adresse IP de l'imprimante dans le champ d'adresse, puis cliquez sur **Ajouter**.

- Pour l'impression AppleTalk :

**Remarques :**

- assurez-vous qu'AppleTalk est activé sur l'imprimante.
- Cette fonction n'est prise en charge que sur Mac OS X version 10.3/10.4/10.5.

1. Dans le menu Pomme, naviguez jusqu'à :

**Préférences système > Imprimantes et télécopieurs**

2. Cliquez sur +, puis accédez à :

**AppleTalk > sélectionnez votre imprimante > Ajouter**

## Pour les utilisateurs Linux

### Ajout de l'imprimante à l'aide de la fonction Configuration de l'imprimante

1. Raccordez l'appareil à un ordinateur ou au réseau.
2. Insérez le CD *Drivers and Documentation* dans le lecteur CD/DVD de votre ordinateur.
3. Dans le menu Système, sélectionnez **Administration > Impression**.
4. Cliquez sur **Nouvelle imprimante**.
5. Entrez les Nom de l'imprimante, Description et Emplacement > **Avancer**.
6. Dans le volet gauche de la boîte de dialogue, sélectionnez le port de l'appareil à installer.
7. Cliquez sur **Avancer**.
8. Sélectionnez **Fournir un fichier PPD**.
9. Cliquez sur l'icône du dossier.
10. Sélectionnez le fichier PPD.
11. Cliquez sur **Ouvrir > Avancer > Appliquer**.

### Ajout de l'imprimante sur la page Web CUPS Administration

1. Raccordez l'appareil à un ordinateur ou au réseau.
2. Démarrez le navigateur Web.
3. Entrez l'URL « `http://localhost:631` ».
4. Cliquez sur **Add Printer**.
5. Entrez les Nom, Lieu et Description > **Continue**.
6. Sélectionnez un port de périphérique dans la liste Matériel > **Continue**.
7. Pour une connexion USB, passez à l'étape 9.  
Entrez l'URI de périphérique sous la forme suivante : « `socket://<IP de l'imprimante ou Nom d'hôte de l'imprimante>:port` »
8. Cliquez sur **Continue**.
9. Sélectionnez **KONICA MINOLTA > Continue**.
10. Sélectionnez **KM4020X.ppd > Add Printer**.
11. Entrez le nom d'utilisateur et le mot de passe permettant d'accéder aux privilèges root > **OK**.

## Préparation de l'installation de l'imprimante sans fil sur un réseau sans fil.

### Remarques :

- Assurez-vous que votre adaptateur réseau sans fil est installé sur votre imprimante et qu'il fonctionne correctement. Pour plus d'informations, reportez-vous à la notice d'utilisation fournie avec l'adaptateur réseau sans fil.
- Assurez-vous que votre point d'accès (routeur sans fil) est activé et qu'il fonctionne correctement.

Assurez-vous que vous disposez des informations suivantes avant de configurer les paramètres de l'imprimante sans fil :

- **SSID** : le SSID correspond au nom du réseau.
- **Mode sans fil (ou mode réseau)** : le mode peut être infrastructure ou ad hoc.
- **Canal (réseaux sans fil ad hoc)** : par défaut, le réglage automatique du canal est sélectionné pour les réseaux en mode infrastructure.

Certains réseaux en mode ad hoc requièrent également le réglage automatique. Demandez conseil auprès de votre assistant système si vous avez des doutes concernant le canal à sélectionner.

- **Méthode de sécurité** : il existe quatre options de base pour la méthode de sécurité :

- Clé WEP :

Si votre réseau utilise plus d'une clé WEP, vous pouvez saisir jusqu'à quatre clés dans les zones prévues à cet effet. Pour sélectionner la clé en cours d'utilisation sur le réseau, sélectionnez la clé WEP transmise par défaut.

- Clé préparatagée ou phrase de passe WPA ou WPA2

Le WPA comprend une fonction de cryptage comme couche supplémentaire de sécurité. La méthode de cryptage peut être AES ou TKIP. La méthode de cryptage doit être la même pour le routeur et l'imprimante, faute de quoi l'imprimante sera dans l'impossibilité de communiquer sur le réseau.

- 802.1X–RADIUS

Si vous installez l'imprimante sur un réseau 802.1X, les informations suivantes vous seront nécessaires :

- Type d'authentification
- Type d'authentification interne
- Nom d'utilisateur et mot de passe 802.1X
- Certificats

- Pas de sécurité

Si votre réseau sans fil n'utilise aucune méthode de sécurité, vous ne possédez aucune information de sécurité.

**Remarque** : Nous vous déconseillons d'utiliser un réseau sans fil non sécurisé.



**Remarques :**

- si vous ne connaissez pas le SSID du réseau auquel votre ordinateur est connecté, lancez l'utilitaire sans fil de votre adaptateur réseau, puis recherchez le nom du réseau. Si vous ne trouvez pas le SSID ou les informations de sécurité de votre réseau, consultez la documentation fournie avec le point d'accès ou adressez-vous à votre technicien de support technique.
- Pour obtenir la clé prépartagée ou la phrase de passe WPA/WPA2 du réseau sans fil, reportez-vous à la documentation livrée avec votre point d'accès, à l'Embedded Web Server associée au point d'accès, ou encore consultez le technicien de support système.

**Connexion de l'imprimante à l'aide de l'Assistant de configuration sans fil**

Avant de commencer, vérifiez les points suivants :

- Un adaptateur réseau sans fil est installé sur l'imprimante et fonctionne correctement. Pour plus d'informations, reportez-vous à la notice d'utilisation fournie avec l'adaptateur réseau sans fil.
- Un câble Ethernet est déconnecté de l'imprimante.
- NIC actif est réglé sur Auto. Pour le régler sur Auto, accédez à :

 >Réseau/Ports >NIC actif >Auto > 

**Remarque :** Veillez à éteindre l'imprimante, à patienter au moins cinq secondes, puis à la rallumer.

1. A partir du panneau de commandes de l'imprimante, allez sur :

 >Réseaux/Ports >Réseau [x] >Réseau [x] Configuration >Sans fil >Configuration de la connexion sans fil

2. Sélectionnez une configuration de connexion sans fil.

Utilisation	A
<b>Recherche des réseaux</b>	Affichez les connexions sans fil disponibles. <b>Remarque :</b> Ce menu affiche l'ensemble des SSID de diffusion sécurisés ou non.
<b>Entrer un nom de réseau</b>	Tapez manuellement le SSID. <b>Remarque :</b> Assurez-vous de taper le SSID approprié.
<b>Wi-Fi Protected Setup</b>	Connectez l'imprimante à un réseau sans fil à l'aide de Wi-Fi Protected Setup.

3. Suivez les instructions qui s'affichent sur l'écran de l'imprimante.

## Connexion de l'imprimante à un réseau sans fil à l'aide de Wi-Fi Protected Setup

Avant de commencer, vérifiez les points suivants :

- Le point d'accès (routeur sans fil) est certifié WPS (Wi-Fi Protected Setup) ou compatible WPS. Pour plus d'informations, consultez la documentation fournie avec votre point d'accès.
- Un adaptateur réseau sans fil installé sur votre imprimante est raccordé et fonctionne correctement. Pour plus d'informations, reportez-vous à la notice d'utilisation fournie avec l'adaptateur réseau sans fil.

### Utilisation de la méthode PBC (Push Button Configuration, configuration des boutons de commande)

1. A partir du panneau de commandes de l'imprimante, naviguez jusqu'à :

 >Réseau/Ports >Réseau [x] >Configuration réseau [x] >Sans fil >Wi-Fi Protected Setup >Démarrer Méthode PBC

2. Suivez les instructions qui s'affichent sur l'écran de l'imprimante.

### Utilisation de la méthode PIN (Personal Identification Number, numéro d'identification personnel)

1. A partir du panneau de commandes de l'imprimante, naviguez jusqu'à :

 >Réseau/Ports >Réseau [x] >Configuration réseau [x] >Sans fil >Wi-Fi Protected Setup >Démarrer Méthode PIN

2. Copiez le code PIN WPS à huit chiffres.
3. Ouvrez un navigateur Web, puis tapez l'adresse IP de votre d'accès dans le champ d'adresse.

#### Remarques :

- L'adresse IP apparaît sous la forme de quatre séries de chiffres séparées par des points, par exemple 123.123.123.123.
  - Si vous utilisez un serveur proxy, désactivez-le temporairement pour charger correctement la page Web.
4. Accédez aux paramètres WPS. Pour plus d'informations, consultez la documentation fournie avec votre point d'accès.
  5. Entrez le code PIN à huit chiffres, puis enregistrez le paramètre.

## Connexion de l'imprimante à un réseau sans fil à l'aide du serveur Web incorporé

Avant de commencer, vérifiez les points suivants :

- Votre imprimante est connectée temporairement à un réseau Ethernet.
- Un adaptateur réseau sans fil est installé sur votre imprimante et fonctionne correctement. Pour plus d'informations, reportez-vous à la notice d'utilisation fournie avec l'adaptateur réseau sans fil.

1. Ouvrez un navigateur Web, puis tapez l'adresse IP de l'imprimante dans le champ d'adresse.

**Remarques :**

- Voir l'adresse IP de l'imprimante sur son panneau de commandes. L'adresse IP apparaît sous la forme de quatre séries de chiffres séparées par des points, par exemple 123.123.123.123.
- Si vous utilisez un serveur proxy, désactivez-le temporairement pour charger correctement la page Web.

2. Cliquez sur **Paramètres >Réseau/Ports >Sans fil**.

3. Modifiez les paramètres afin qu'ils correspondent à ceux de votre point d'accès (routeur sans fil).

**Remarque :** Veillez à saisir le SSID, la méthode de sécurité, la clé prépartagée ou phrase de passe, le mode réseau et le canal corrects.

4. Cliquez sur **Envoyer**.

5. Eteignez l'imprimante, puis déconnectez le câble Ethernet. Ensuite, attendez au moins cinq secondes avant de remettre l'imprimante sous tension.

6. Pour vérifier si votre imprimante est connectée au réseau, imprimez une page de configuration du réseau. Dans la section Carte réseau [x], vérifiez si l'état est Connectée.

## **Modification des paramètres du port après l'installation d'un nouveau ISP réseau**

Lorsqu'un nouveau port ISP (Internal Solutions Port) est installé sur l'imprimante, les configurations de l'imprimante doivent être mises à jour sur les ordinateurs y ayant accès, car une nouvelle adresse IP sera attribuée à l'imprimante. Tous les ordinateurs qui ont accès à l'imprimante doivent être mis à jour avec cette nouvelle adresse IP.

**Remarques :**

- Si l'imprimante utilise une adresse IP statique, vous n'aurez pas à modifier les configurations de l'ordinateur.
- Si les ordinateurs sont configurés pour utiliser le nom de réseau (au lieu d'une adresse IP) qui n'est pas modifié, vous n'aurez pas à modifier les configurations de l'ordinateur.
- Si vous ajoutez un port ISP sans fil à une imprimante déjà configurée pour une connexion Ethernet, vérifiez que l'imprimante est déconnectée du réseau Ethernet lorsque vous configurez l'imprimante pour fonctionner sans fil. Si l'imprimante est connectée au réseau Ethernet, la configuration sans fil se termine, mais le port ISP sans fil n'est pas actif. Pour activer le port ISP sans fil, déconnectez l'imprimante du réseau Ethernet, éteignez l'imprimante, puis rallumez-la.
- Une seule connexion réseau est active à la fois. Pour basculer entre les types de connexion Ethernet et sans fil, mettez l'imprimante hors tension, branchez le câble (pour basculer sur une connexion Ethernet) ou débranchez le câble (pour basculer sur une connexion sans fil), puis remettez l'imprimante sous tension.

## Pour les utilisateurs Windows

1. Ouvrez un navigateur Web, puis tapez l'adresse IP de l'imprimante dans le champ d'adresse.

### Remarques :

- Voir l'adresse IP de l'imprimante sur son panneau de commandes. L'adresse IP apparaît sous la forme de quatre séries de chiffres séparées par des points, par exemple 123.123.123.123.
- Si vous utilisez un serveur proxy, désactivez-le temporairement pour charger correctement la page Web.

2. Ouvrez le dossier Imprimantes.

### Dans Windows 8

Dans la boîte de dialogue Rechercher, tapez `run`, puis accédez à :  
Apps list > **Exécuter** > tapez `control printers` > **OK**

### Dans Windows 7 ou antérieur

- a. Cliquez sur  ou sur **Démarrer**, puis sur **Exécuter**.
  - b. Dans la boîte de dialogue Démarrer Recherche ou Exécuter, saisissez `contrôler les imprimantes`.
  - c. Appuyez sur **Entrée** ou cliquez sur **OK**.
3. Recherchez l'imprimante qui a été modifiée.  
**Remarque :** S'il existe plusieurs copies de l'imprimante, mettez-les toutes à jour avec la nouvelle adresse IP.
  4. Cliquez avec le bouton droit sur l'imprimante, puis sélectionnez **Propriétés de l'imprimante** ou **Propriétés**.
  5. Cliquez sur l'onglet **Port**.
  6. Sélectionnez le port dans la liste, puis cliquez sur **Configurer le port**.
  7. Tapez la nouvelle adresse IP dans le champ « Nom de l'imprimante ou adresse IP ».
  8. Cliquez sur **OK** > **Fermer**.

## Pour les utilisateurs Macintosh

1. Ouvrez un navigateur Web, puis tapez l'adresse IP de l'imprimante dans le champ d'adresse.

### Remarques :

- Voir l'adresse IP de l'imprimante sur son panneau de commandes. L'adresse IP apparaît sous la forme de quatre séries de chiffres séparées par des points, par exemple 123.123.123.123.
- Si vous utilisez un serveur proxy, désactivez-le temporairement pour charger correctement la page Web.

2. Ajoutez l'imprimante.

- Pour l'impression IP :

1. A partir du menu Pomme, naviguez jusqu'à l'une des options suivantes :

- (sous Mac OS X v10.3/v10.4/v10.5/v10.6)

**Préférences système > Imprimantes et télécopieurs**

- (sous Mac OS X v10.7/v10.8)

**Préférences système > Imprimantes et scanners**

2. Cliquez sur **+**.

3. Cliquez sur l'onglet **IP**.

4. Tapez l'adresse IP de l'imprimante dans le champ d'adresse, puis cliquez sur **Ajouter**.

- Pour l'impression AppleTalk :

**Remarques :**

- assurez-vous qu'AppleTalk est activé sur l'imprimante.
- Cette fonction n'est prise en charge que sous Mac OS X version 10.3/10.4/10.5.

1. Dans le menu Pomme, naviguez jusqu'à :

**Préférences système > Imprimantes et télécopieurs**

2. Cliquez sur **+**, puis accédez à :

**AppleTalk >**, sélectionnez l'imprimante **>Ajouter**

## Vérification de la configuration de l'imprimante

Une fois toutes les options matérielles et logicielles installées et une fois l'imprimante sous tension, vérifiez que cette dernière est correctement configurée en imprimant les éléments suivants :

- **Page des paramètres** : utilisez cette page pour vous assurer que les options de l'imprimante sont correctement installées. Si une des options que vous allez installées ne se trouve pas dans la liste, cela signifie qu'elle n'est pas correctement installée. Supprimez l'option et réinstallez-la.
- **Page de configuration du réseau** : si votre imprimante prend en charge le réseau, vérifiez le bon fonctionnement de la connexion réseau à partir de cette page. Cette page permet également d'obtenir des informations importantes qui vous aident à configurer les impressions réseau.

## Impression d'une page des paramètres de menu

Dans l'écran d'accueil, accédez à :



**> Rapports > Page des paramètres de menus**



## Impression d'une page de configuration réseau

Si l'imprimante est en réseau, imprimez une page de configuration réseau pour vérifier la connexion réseau. Cette page permet également d'obtenir des informations importantes qui vous aident à configurer les impressions réseau.

1. Dans l'écran d'accueil, accédez à :



> **Rapports** > **Page de configuration réseau**

2. Vérifiez la première section de la page de configuration du réseau et assurez-vous que l'état est « **Connectée** ».



Si l'état est « **Non connectée** », il se peut que la connexion de réseau local ne soit pas activée ou que le câble réseau ne fonctionne pas correctement. Consultez un agent du support technique pour trouver une solution, puis imprimez une nouvelle page de configuration du réseau.

## 6—Chargement de papier et de supports spéciaux

Le choix et le chargement du papier et des supports spéciaux peuvent affecter la fiabilité de l'impression des documents. Pour plus d'informations, reportez-vous aux sections [Réduction des risques de bourrage](#) et [Stockage du papier](#).

### Définition du type et du format de papier

Dans l'écran d'accueil, accédez à :

 > **Menu papier** > **Format/Type de papier** > sélectionnez un bac > sélectionnez le format ou le type de papier > 



### Configuration des paramètres de papier Universel

Le format papier Universel est un paramètre défini par l'utilisateur qui permet d'imprimer sur des formats de papier qui ne sont pas prédéfinis dans les menus de l'imprimante.

#### Remarques :

- Le plus petit format Universel pris en charge est 76,2 x 127 mm (3 x 5 pouces).
- Le plus grand format Universal pris en charge est 215,9 x 355,6 mm (8,5 x 14 pouces).

1. A partir de l'écran d'accueil, accédez à :

 > **Menu Papier** > **Configuration Universel** > **Unités de mesure** > sélectionnez l'unité de mesure > 

2. Appuyez sur **Largeur portrait** ou **Hauteur portrait**.

3. Sélectionnez la largeur ou la hauteur, puis appuyez sur .

## Chargement des tiroirs

**⚠ AVERTISSEMENT—RISQUE DE BLESSURE :** Pour réduire le risque d'instabilité de l'appareil, chargez chaque bac séparément. Laissez tous les bacs fermés aussi longtemps que vous ne les utilisez pas.

1. Tirez sur le bac pour le dégager complètement.

**Remarque :** Ne retirez pas les bacs lorsqu'un t est en cours d'impression ou lorsque le message **Occupé** apparaît à l'écran de l'imprimante. Vous risqueriez de provoquer des bourrages.



2. Pincez le taquet du guide de largeur et glissez-le jusqu'à la position correspondant au format du papier que vous chargez

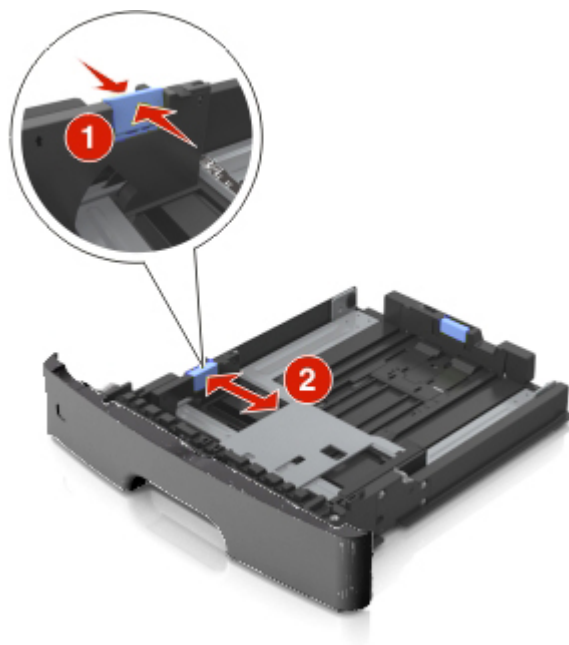

3. Déverrouillez le guide de longueur. Pincez le taquet du guide de longueur et glissez-le jusqu'à la position correspondant au format du papier que vous chargez.

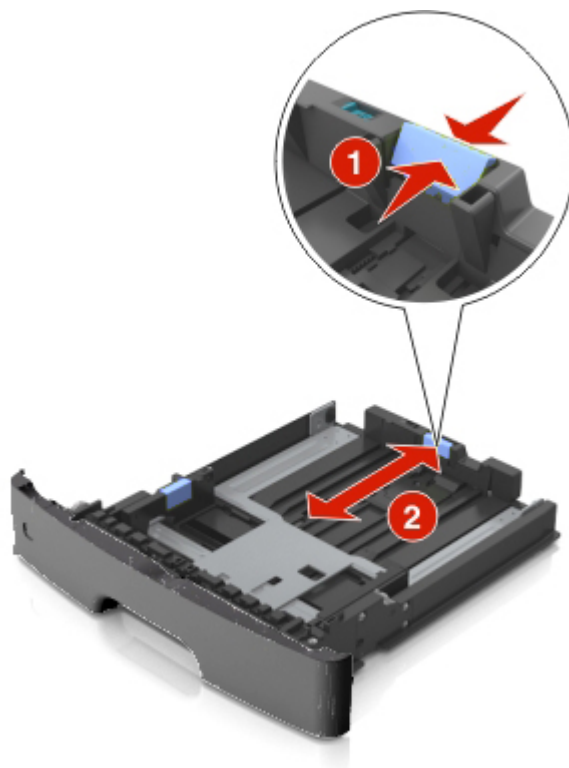

**Remarques :**

- Avec certains formats de papier tels que les formats Lettre, Légal et A4, pincez le taquet du guide de longueur et faites-le glisser vers l'arrière de façon à l'ajuster à la longueur du papier.
- Lorsque vous chargez du papier de format Légal, le guide de longueur dépasse de la base et expose le papier à la poussière. Pour protéger le papier contre la poussière, vous pouvez acheter séparément un couvercle anti-poussière. Pour plus d'informations, contactez l'assistance technique.
- Si vous chargez du papier de format A6 dans le tiroir standard, pincez le taquet du guide de longueur et glissez-le vers le centre du tiroir, sur la position du format A6.
- Assurez-vous que les guides de largeur et de longueur sont alignés sur les repères de format de papier, sur le dessous du tiroir.

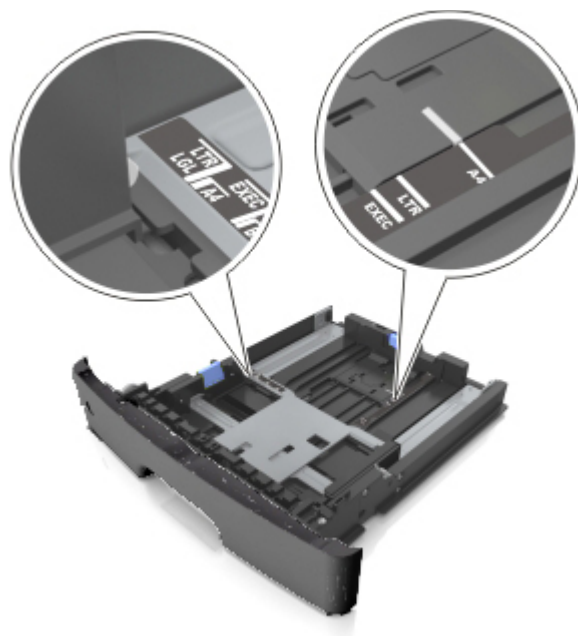

4. Déramez les feuilles pour les détacher, puis ventilez-les. Ne pliez pas le papier et ne le froissez pas. Egalisez les bords sur une surface plane.



5. Chargez la pile de papier.

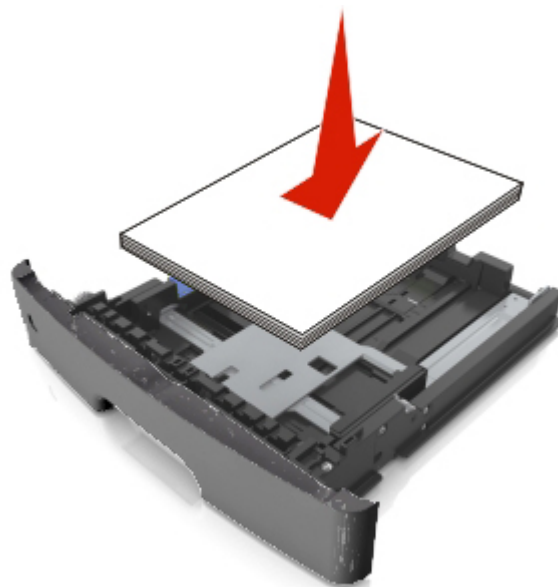

**Remarques :**

- Chargez le papier recyclé ou préimprimé en orientant la face à imprimer vers le bas.
- Placez le papier préperforé en orientant les trous sur le bord supérieur vers l'avant du tiroir.
- Chargez le papier à en-tête face vers le bas, en orientant le bord supérieur de la feuille vers l'avant du tiroir. Pour l'impression recto verso, chargez le papier à en-tête face à imprimer vers le haut, le bord inférieur de la feuille étant dirigé vers l'avant du tiroir.
- Vérifiez que le papier n'atteint pas le repère de chargement maximal indiqué sur le bord du guide de largeur.

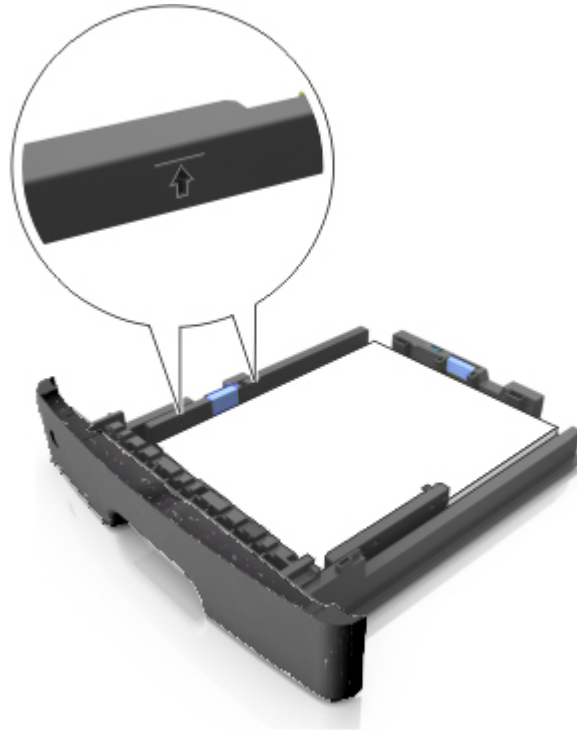

6. Insérez le bac.



7. A partir du panneau de commandes de l'imprimante, définissez le format et le type de papier dans le menu Papier de manière à ce qu'ils correspondent au papier chargé dans le bac.

**Remarque :** Réglez le format et le type de papier corrects afin d'éviter les problèmes de bourrage papier et de qualité d'impression.

## Alimentation du chargeur multifonction

Utilisez le dispositif d'alimentation polyvalent lorsque vous imprimez sur différents types et formats de papier ou sur du papier spécial, notamment des bostols, des transparents, des étiquettes en papier et des enveloppes. Vous pouvez également l'utiliser pour des travaux d'impression d'une seule page sur du papier à en-tête.

1. Ouvrez le dispositif d'alimentation polyvalent.



- a. Tirez le prolongateur du dispositif d'alimentation polyvalent.

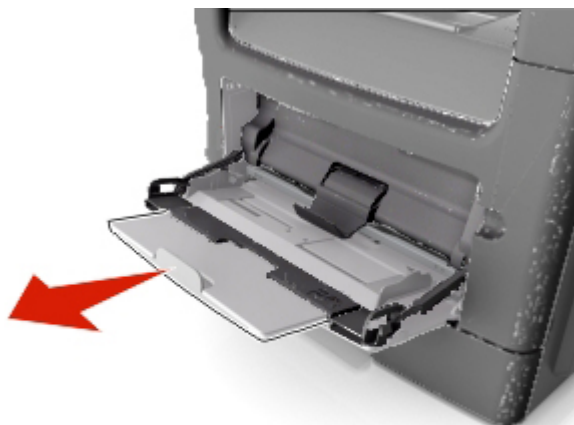

- b. Tirez délicatement le prolongateur pour agrandir et ouvrir complètement le dispositif d'alimentation polyvalent.

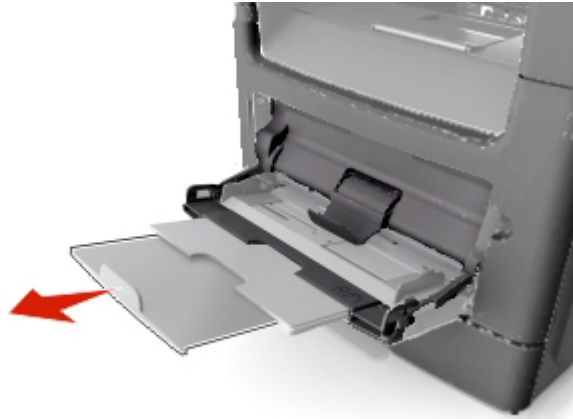

2. Pincez la patte du guide de largeur gauche, puis déplacez les guides de façon à les ajuster au format du papier que vous chargez.



3. Préparez le papier ou les supports spéciaux à charger.

- Déramez les feuilles de papier pour les assouplir, puis ventilez-les. Ne pliez pas le papier et ne le froissez pas. Egalisez les bords sur une surface plane.





- Tenez les transparents par les bords. Déramez la pile de transparents pour les assouplir, puis ventilez-les. Egalisez les bords sur une surface plane.

**Remarque :** Evitez de toucher la face d'impression des transparents. Attention à ne pas les rayer.



- Déramez la pile d'enveloppes pour les assouplir, puis ventilez-les. Egalisez les bords sur une surface plane.



4. Chargez le papier ou le support spécial.

**Remarques :**

- Ne forcez pas le papier ordinaire ou les papiers spéciaux dans le dispositif d'alimentation polyvalent.
- Veillez à ce que le papier ou le support spécial ne dépasse le repère de chargement maximal situé sur les guide-papier. Tout chargement excessif peut provoquer des bourrages.



## Guide de l'utilisateur

- Chargez le papier, les bostols et les transparents en positionnant la face imprimable recommandée vers le haut, bord supérieur en premier. Pour plus d'informations sur le chargement des transparents, reportez-vous à leur emballage.



**Remarque :** Lorsque vous chargez du papier au format A6, veillez à ce que le prolongateur du dispositif d'alimentation polyvalent repose légèrement contre le bord du papier afin que les dernières feuilles demeurent en place.

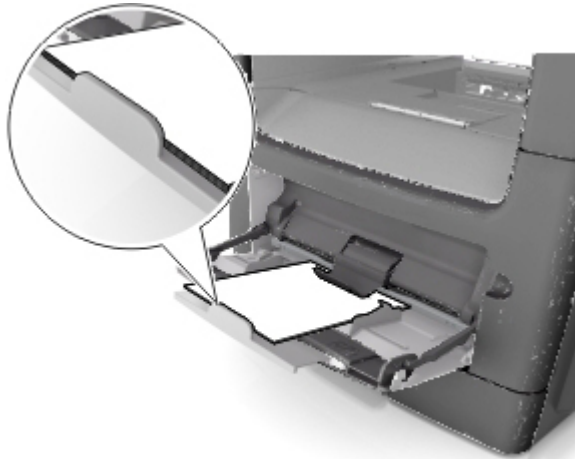

- Chargez le papier à en-tête, face à imprimer vers le haut et bord supérieur en premier. Pour l'impression recto verso, chargez le papier à en-tête face à imprimer vers le bas et bord inférieur en premier.



- Chargez les enveloppes rabat vers la gauche, face imprimable vers le bas.



**Attention — Dommages potentiels :** n'utilisez jamais d'enveloppes avec timbre, agrafe, fermoir, fenêtre, revêtement intérieur couché ou bande autocollante. Ces enveloppes peuvent endommager sérieusement l'imprimante.

5. A partir du panneau de commandes de l'imprimante, définissez le format et le type du papier dans le menu Papier de manière à ce qu'ils correspondent au papier ou au papier spécial qui est chargé dans le dispositif d'alimentation polyvalent.

## Chaînage et annulation du chaînage de bacs

Lorsqu'un tiroir chaîné est vide, le papier est extrait du tiroir chaîné suivant. Il est recommandé d'attribuer un nom de type différent à tous les papiers personnalisés, comme les papiers à en-tête et les papiers ordinaires de différentes couleurs, afin que les tiroirs ne soient pas automatiquement liés, une fois le papier inséré.

## Chaînage et annulation du chaînage de bacs

1. Ouvrez un navigateur Web, puis tapez l'adresse IP de l'imprimante dans le champ d'adresse.

### Remarques :

- Voir l'adresse IP de l'imprimante sur l'écran d'accueil. L'adresse IP apparaît sous la forme de quatre séries de chiffres séparées par des points, par exemple 123.123.123.123.
- Si vous utilisez un serveur proxy, désactivez-le temporairement pour charger correctement la page Web.

2. Cliquez sur **Paramètres >Menu papier**.

3. Modifier les paramètres de format et de type de papier pour les bacs que vous chaînez.

- Pour chaîner des bacs, assurez-vous que le format et le type de papier du bac correspondent à ceux de l'autre bac.
- Pour annuler le chaînage de bacs, assurez-vous que le format et le type de papier du bac ne correspondent *pas* à ceux de l'autre bac.

4. Cliquez sur **Envoyer**.

**Remarque :** Vous pouvez également modifier le format et le type de papier à l'aide du panneau de commandes de l'imprimante. Pour plus d'informations, reportez-vous à la section [Définition du type et du format de papier](#).

**Attention — Dommages potentiels :** Le papier chargé dans le bac doit correspondre au type de papier utilisé par l'imprimante. La température de l'unité de fusion varie en fonction du type de papier spécifié. Des problèmes d'impression peuvent survenir si les paramètres ne sont pas correctement configurés.

## Création d'un nom personnalisé pour un type de papier

### Utilisation d'Embedded Web Server

1. Ouvrez un navigateur Web, puis tapez l'adresse IP de l'imprimante dans le champ d'adresse.

### Remarques :

- Voir l'adresse IP de l'imprimante sur l'écran d'accueil. L'adresse IP apparaît sous la forme de quatre séries de chiffres séparées par des points, par exemple 123.123.123.123.
- Si vous utilisez un serveur proxy, désactivez-le temporairement pour charger correctement la page Web.

2. Cliquez sur **Paramètres >Menu papier >Noms personnalisés**.

3. Sélectionnez un nom personnalisé, puis entrez un nom de type de papier personnalisé.

4. Cliquez sur **Envoyer**.

5. Cliquez sur **Types personnalisés**, puis vérifiez si le nouveau type de papier personnalisé est associé au nom personnalisé.

### A partir du panneau de commandes de l'imprimante

1. Dans l'écran d'accueil, accédez à :

 >Menu papier >Noms personnalisés

2. Sélectionnez un nom personnalisé, puis entrez un nom de type de papier personnalisé.
3. Appuyez sur .
4. Cliquez sur **Types personnalisés**, puis vérifiez si le nouveau type de papier personnalisé est associé au nom personnalisé.

### Attribution d'un type de papier personnalisé

#### Utilisation d'Embedded Web Server

Vous pouvez attribuer un nom de type de papier personnalisé à un bac lorsque vous activez ou désactivez le chaînage des bacs.

1. Ouvrez un navigateur Web, puis tapez l'adresse IP de l'imprimante dans le champ d'adresse.

#### Remarques :

- Voir l'adresse IP de l'imprimante sur l'écran d'accueil. L'adresse IP apparaît sous la forme de quatre séries de chiffres séparées par des points, par exemple 123.123.123.123.
- Si vous utilisez un serveur proxy, désactivez-le temporairement pour charger correctement la page Web.

2. Cliquez sur **Paramètres >Menu papier >Types personnalisés**.
3. Sélectionnez un nom de type de papier personnalisé, puis sélectionnez un type de papier

**Remarque :** Papier est le type de papier associé par défaut à tous les noms personnalisés définis par l'utilisateur.

4. Cliquez sur **Envoyer**.

### A partir du panneau de commandes de l'imprimante

1. Dans l'écran d'accueil, accédez à :

 >Menu papier >Types personnalisés

2. Sélectionnez un nom de type de papier personnalisé, puis sélectionnez un type de papier

**Remarque :** Papier est le type de papier associé par défaut à tous les noms personnalisés définis par l'utilisateur.

3. Appuyez sur .

## Configuration d'un nom personnalisé

### Utilisation d'Embedded Web Server

1. Ouvrez un navigateur Web, puis tapez l'adresse IP de l'imprimante dans le champ d'adresse.

#### Remarques :

- Voir l'adresse IP de l'imprimante sur l'écran d'accueil. L'adresse IP apparaît sous la forme de quatre séries de chiffres séparées par des points, par exemple 123.123.123.123.
  - Si vous utilisez un serveur proxy, désactivez-le temporairement pour charger correctement la page Web.
2. Cliquez sur **Paramètres >Menu papier >Types personnalisés**.
  3. Sélectionnez un nom personnalisé à configurer, puis un type de papier ordinaire ou de papier spécial et cliquez sur **Envoyer**.

### A partir du panneau de commandes de l'imprimante

1. Dans l'écran d'accueil, accédez à :



**>Menu Papier >Types personnalisés**

2. Sélectionnez un nom personnalisé à configurer, puis appuyez sur .

# 7—Spécifications relatives au papier et aux supports spéciaux

## Chargement de support spécial

### Conseils sur l'utilisation du papier à en-tête

- Utilisez du papier à en-tête spécialement conçu pour les imprimantes laser.
- Imprimez toujours un échantillon sur le papier à en-tête que vous prévoyez d'utiliser avant d'en commander en grande quantité.
- Avant de charger le papier à en-tête, déramez et redressez la pile de papier pour éviter que les feuilles adhèrent entre elles.
- L'orientation de la page est importante lorsque vous imprimez sur du papier à en-tête. Pour plus d'informations sur le chargement du papier à en-tête, reportez-vous à :
  - [Chargement des tiroirs](#)
  - [Alimentation du chargeur multifonction](#)

### Conseils sur l'utilisation des transparents

- Imprimez une page de test sur les transparents que vous prévoyez d'acheter avant de les commander en grande quantité.
- Chargez les transparents à partir du bac standard ou du chargeur multifonction.
- Utilisez des transparents spécialement conçus pour les imprimantes laser. Les transparents doivent pouvoir supporter des températures atteignant 185°C sans fondre, se décolorer, se décaler ou libérer des émanations dangereuses.

**Remarque :** Si le grammage du transparent est réglé sur Lourd et si sa texture est réglée sur Grenée dans le menu Papier, il est possible d'imprimer les transparents à une température atteignant 195 °C.

- Ne laissez pas de traces de doigts sur les transparents pour éviter tout problème de qualité d'impression.
- Avant de charger des transparents, déramez, ventilez et égalisez la pile de papier pour éviter que les feuilles adhèrent entre elles.

## Conseils sur l'utilisation des enveloppes

Imprimez toujours un échantillon sur les enveloppes que vous prévoyez d'utiliser avant de les acheter en grande quantité.

- Utilisez des enveloppes spécialement destinées aux imprimantes laser/LED. Pour savoir si les enveloppes peuvent supporter des températures de 220°C sans coller, se froisser, se recourber de manière excessive ou libérer des émanations dangereuses, consultez le fabricant ou le revendeur.
- Pour obtenir un niveau de performance optimal, utilisez des enveloppes de 90 g/m<sup>2</sup> (24 lb) ou de qualité 25 % de coton. Les enveloppes contenant 100 % de coton ne doivent pas dépasser 70 g/m<sup>2</sup> (20 lb).
- Utilisez exclusivement des enveloppes neuves et en bon état.
- Pour obtenir des performances optimales et réduire le risque de bourrages, n'utilisez pas d'enveloppes qui :
  - sont trop recourbées ou tordues
  - adhèrent les unes aux autres ou sont endommagées d'une manière quelconque
  - contiennent des fenêtres, des trous, des perforations, des zones découpées ou du gaufrage
  - ont des agrafes métalliques, des cordons, des attaches métalliques pliantes
  - s'assemblent
  - sont préaffranchies
  - présentent une bande adhésive exposée lorsque le rabat est en position scellée ou fermée
  - présentent des coins pliés
  - présentent une finition grossière, irrégulière ou vergée
- Réglez les guides de largeur afin qu'ils correspondent à la largeur des enveloppes.

**Remarque :** Un taux d'humidité important (supérieur à 60 %) associé à une température d'impression élevée risque d'entraîner le collage ou le froissement des enveloppes.



## Conseils sur l'utilisation des étiquettes

Imprimez toujours un échantillon sur les étiquettes que vous prévoyez d'utiliser avant d'en acheter en grande quantité.

**Remarque** : utilisez uniquement des étiquettes en papier. Les étiquettes en vinyle, spéciales pharmacie ou recto verso ne sont pas prises en charge.

Lorsque vous imprimez des étiquettes :

- Utilisez des étiquettes spécialement destinées aux imprimantes laser. Consultez le fabricant ou le revendeur, pour savoir si :
  - Les étiquettes peuvent supporter des températures allant jusqu'à 230 °C (446 °F) sans se coller, se froisser, se recourber de manière excessive ou libérer des émanations dangereuses.
  - Les parties adhésives, la face (support imprimable) et les revêtements des étiquettes peuvent supporter une pression allant jusqu'à 25 psi sans suinter, se décoller sur les bords ou libérer des émanations dangereuses.
- N'utilisez pas d'étiquettes avec support lisse.
- Utilisez des feuilles d'étiquettes entières. Les feuilles partielles risquent de provoquer un bourrage papier car les étiquettes restantes ont tendance à se décoller. Les feuilles partiellement utilisées salissent également votre imprimante et votre cartouche de toner avec de l'adhésif, annulant ainsi leur garantie respective.
- N'utilisez pas d'étiquettes dont l'adhésif est apparent.
- N'imprimez pas à moins de 1 mm (0,04 pouce) du bord de l'étiquette, des perforations ou entre les découpes de l'étiquette.
- Assurez-vous que le revêtement adhésif ne recouvre pas les bords de la feuille. Le revêtement de zone de l'adhésif doit être situé à 1 mm (0,04 pouce) minimum des bords. L'adhésif salit votre imprimante et peut entraîner l'annulation de votre garantie.
- S'il n'est pas possible d'appliquer un revêtement de zone sur l'adhésif, une bande de 2 mm (0,06 pouce) doit être détachée le long du bord d'entraînement. Veillez à utiliser de l'adhésif qui ne suinte pas.
- L'orientation portrait est recommandée, en particulier pour l'impression de codes à barres.

## Conseils sur l'utilisation du bristol

Le bristol est un support spécial, épais et monocouche. Ses caractéristiques très variables, telles que sa teneur en eau, son épaisseur et sa texture, peuvent considérablement affecter la qualité d'impression. Imprimez toujours un échantillon sur le bristol que vous prévoyez d'utiliser avant d'en acheter en grande quantité.

- Dans le menu papier, définissez l'option Type de papier sur Bristol.
- Sélectionnez le paramètre Texture du papier approprié.
- Sachez que la préimpression, la perforation et le pliage peuvent affecter de manière significative la qualité de l'impression et entraîner des problèmes de gestion ou de bourrage des supports.

- Pour savoir si le papier bristol peut supporter des températures allant jusqu'à 220 °C sans libérer d'émanations dangereuses, consultez le fabricant ou le revendeur.
- N'utilisez pas de bristol préimprimé fabriqué avec des produits chimiques susceptibles de contaminer l'imprimante. La préimpression introduit des composants semi-liquides et volatils dans l'imprimante.
- Lorsque cela est possible, nous vous recommandons d'utiliser du bristol sens machine sur largeur.

## Recommandations relatives au papier

Le choix de papier ou de supports spéciaux approprié réduit le risque de problèmes d'impression. Pour assurer une qualité d'impression maximale, imprimez sur des échantillons de papier ou de supports spéciaux que vous prévoyez d'utiliser avant d'en acheter de grandes quantités.

### Caractéristiques du papier

Les caractéristiques de papier suivantes affectent la fiabilité et la qualité de l'impression. Tenez compte de ces caractéristiques lors du choix d'un nouveau support.

### Grammage

Les tiroirs standard de l'imprimante peuvent automatiquement charger des grammages atteignant 120 g/m<sup>2</sup>, papier de qualité sens machine sur longueur. Les tiroirs en option de l'imprimante peuvent automatiquement charger des grammages atteignant 120 g/m<sup>2</sup>, papier de qualité sens machine sur longueur. Le dispositif d'alimentation polyvalent peut automatiquement charger des grammages atteignant 163 g/m<sup>2</sup>, papier de qualité sens machine sur longueur. La rigidité des papiers dont le grammage est inférieur à 60 g/m<sup>2</sup> (16 lb) peut être insuffisante et empêcher que l'alimentation se fasse correctement, ce qui provoque des bourrages. Pour obtenir des performances optimales, utilisez du papier sens machine sur longueur de 75 g/m<sup>2</sup> (20 lb). Pour les formats inférieurs à 182 x 257 mm (7,2 x 10,1 pouces), il est conseillé d'utiliser un grammage de 90 g/m<sup>2</sup> ou supérieur.

**Remarque :** L'impression recto verso est prise en charge pour le papier de 60–90-g/m<sup>2</sup>.

### Roulage

On appelle roulage la tendance du support à se recourber aux extrémités. Si le papier se recourbe d'une manière excessive, cela peut provoquer des problèmes d'alimentation. Cela se produit généralement lorsque le papier a transité à l'intérieur de l'imprimante, où il est exposé à des températures élevées. Stocker du papier non emballé dans des endroits chauds, humides, froids et secs, même à l'intérieur des tiroirs, peut contribuer à ce qu'il se recourbe avant l'impression, provoquant des problèmes d'alimentation.

### Lissage

Le degré de lissage du papier affecte directement la qualité de l'impression. Si le papier est trop rugueux, le toner n'est pas réparti correctement. Si le papier est trop lisse, cela peut provoquer des problèmes d'alimentation ou de qualité d'impression. Utilisez toujours des supports dont le degré de lissage est compris entre 100 et 300 points Sheffield ; néanmoins, sachez qu'un degré de lissage compris entre 150 et 200 points Sheffield permet d'obtenir un niveau de qualité optimal.

## Teneur en eau

La teneur en eau du papier affecte à la fois la qualité de l'impression et la possibilité, pour l'imprimante, d'alimenter correctement le papier. Conservez le papier dans son emballage d'origine jusqu'à l'utilisation. Vous limiterez ainsi l'exposition du papier aux variations de taux d'humidité susceptibles de réduire les performances.

Soumettez le papier aux conditions ambiantes avant de l'utiliser. Pour cela, stockez-le dans le même environnement que l'imprimante pendant 24 à 48 heures sans le sortir de son emballage. Si l'environnement de stockage ou de transport est très différent de celui de l'imprimante, prolongez ce temps d'adaptation de quelques jours. Le papier épais peut également nécessiter un temps d'adaptation plus important.

## Sens du papier

Le sens du papier correspond à l'alignement des fibres du papier sur une feuille. Vous avez le choix entre *sens machine sur longueur* (dans le sens de la longueur du papier) et *sens machine sur largeur* (dans le sens de la largeur du papier).

Pour le papier dont le grammage est compris entre 60 et 90 g/m<sup>2</sup> (16–24 lb), il est conseillé d'utiliser du papier sens machine sur longueur.

## Teneur en fibres

La plupart des papiers xérogaphiques de qualité supérieure sont constitués de bois réduit en pulpe à 100 % selon un procédé chimique. Il s'agit dans ce cas d'un papier très stable engendrant peu de problèmes d'alimentation et offrant un niveau de qualité supérieur. Le papier qui contient des fibres telles que le coton peut affecter la manipulation.

## Supports déconseillés

Les types de supports suivants sont déconseillés pour une utilisation avec l'imprimante :

- Supports traités par un procédé chimique pour permettre d'effectuer des copies sans papier carbone, également appelés papiers autocopiant (CCP) ou papiers NCR (No Carbon Required Paper).
- Supports préimprimés fabriqués avec des produits chimiques susceptibles de contaminer l'imprimante.
- Supports préimprimés susceptibles d'être affectés par la température de l'unité de fusion.
- Supports préimprimés exigeant un repérage (emplacement d'impression précis sur la page) supérieur à ±2,4 mm (±0,9 pouce), notamment des formulaires OCR (Optical Character Recognition)

Il est parfois possible de régler le repérage dans le logiciel pour imprimer sur les types de formulaire suivant :

- Supports couchés (de qualité effaçable), supports synthétiques et thermiques.
- Supports à bords irréguliers, supports présentant une surface rugueuse ou très texturée ou supports recourbés.
- Les papiers recyclés qui ne sont pas conformes à la norme EN 12281:2002 (Européenne)

- Supports de grammage inférieur à 60 g/m<sup>2</sup> (16 lb)
- Supports reliés

## Choix du papier

Le choix d'un support papier approprié évite les problèmes d'impression et réduit le risque de bourrages.

Pour éviter les bourrages de papier et obtenir une qualité d'impression optimale :

- Utilisez *toujours* du papier neuf en bon état.
- Avant de charger du papier, repérez la face à imprimer recommandée. Cette information est généralement indiquée sur l'emballage.
- *N'utilisez pas* de papier découpé ou rogné manuellement.
- *Ne mélangez pas* plusieurs formats, grammages ou types de papier du même bac d'alimentation, car cela provoquerait des bourrages.
- *N'utilisez pas* de papier couché à moins qu'il soit spécialement conçu pour l'impression électrophotographique.

## Sélection de formulaires préimprimés et de papier à en-tête

Conformez-vous aux instructions suivantes lorsque vous sélectionnez des formulaires préimprimés et du papier à en-tête :

- Utilisez du papier sens machine sur longueur dont le grammage est compris entre 60 et 90 g/m<sup>2</sup>.
- Utilisez uniquement des formulaires et du papier à en-tête avec un procédé d'impression lithographique offset ou par gravure.
- Evitez d'utiliser du papier présentant une surface rugueuse ou très texturée.

Utilisez du papier imprimé avec de l'encre résistant à la chaleur et destiné aux copieurs xérogaphiques. L'encre doit pouvoir résister à une température maximale de 190 °C sans fondre ou libérer d'émanations dangereuses. Utilisez un type d'encre non affecté par la résine du toner. Les types d'encres oxydantes ou à base d'huile répondent généralement à ces exigences, mais pas nécessairement les types d'encre latex. En cas de doute, contactez votre fournisseur de papier.

Le papier préimprimé, tel que le papier à en-tête, doit pouvoir résister à une température maximale de 190 °C sans fondre ou libérer d'émanations dangereuses.

## Stockage du papier

Suivez les recommandations ci-après afin d'éviter les bourrages et les problèmes de qualité d'impression :

- Pour un résultat optimal, stockez le papier à une température de 21°C (70°F), avec une humidité relative de 40 pour cent. La plupart des fabricants d'étiquettes recommandent d'imprimer à des températures comprises entre 18 et 24°C (65 et 75°F) avec une humidité relative de 40 à 60 pour cent.
- Stockez le papier dans des cartons, sur une palette ou une étagère plutôt que sur le sol.

- Stockez les ramettes sur une surface plane.
- Ne placez rien sur les ramettes de supports d'impression.
- Ne retirez le papier du carton ou de l'emballage que lorsque vous êtes prêt à le charger dans l'imprimante. Le carton et l'emballage contribuent à maintenir le papier, propre, sec et à plat.

## Formats, grammages et types de papiers pris en charge

### Formats de papier pris en charge

Format et dimension du papier	Tiroir 250 feuilles standard	Tiroir 250 ou 500 feuilles optionnel	Dispositif d'alimentation polyvalent	DAA	Vitre du scanner	Mode recto verso
<b>Carte de visite</b>	X	X	X	X	✓	X
<b>3 x 5 pouces</b>	X	X	✓	X	✓	X
<b>4 x 6 pouces</b>	X	X	✓	X	✓	X
<b>A4</b> 210 x 297 mm (8,27 x 11,7 po.)	✓	✓	✓	✓	✓	✓
<b>A5</b> 148 x 210 mm (5,83 x 8,27 po.)	✓	✓	✓	✓	✓	X
<b>A6</b> 105 x 148 mm (4,13 x 5,83 po.)	✓	X	✓	✓	✓	X
<b>JIS B5</b> 182 x 257 mm (7,17 x 10,1 po.)	✓	✓	✓	✓	✓	X
<b>Lettre</b> 215,9 x 279,4 mm (8,5 x 11 po.)	✓	✓	✓	✓	✓	✓
<b>Légal</b> 215,9 x 355,6 mm (8,5 x 14 po.)	✓	✓	✓	✓	✓	✓

Guide de l'utilisateur

Format et dimension du papier	Tiroir 250 feuilles standard	Tiroir 250 ou 500 feuilles optionnel	Dispositif d'alimentation polyvalent	DAA	Vitre du scanner	Mode recto verso
<b>Executive</b> 184,2 x 266,7 mm (7,25 x 10,5 po.)	✓	✓	✓	✓	✓	X
<b>Oficio (Mexique)</b> 215,9 x 340,4 mm (8,5 x 13,4 po.)	✓	✓	✓	✓	X	✓
<b>Folio</b> 215,9 x 330 mm (8,5 x 13 po.)	✓	✓	✓	✓	X	✓
<b>Statement</b> 139,7 x 215,9 mm (5,5 x 8,5 po.)	✓	✓	✓	✓	✓	X
<b>Universel*</b> 76,2 x 127 mm à 215,9 x 355,6 mm (3 x 5 po. à 8,5 x 14 po.)	✓	✓	✓	✓	✓	✓
<b>Enveloppe 7 3/4 (Monarch)</b> 98,4 x 190,5 mm (3,875 x 7,5 po.)	X	X	✓	X	X	X
<b>Enveloppe 9</b> 98,4 x 225,4 mm (3,875 x 8,9 po.)	X	X	✓	X	X	X
<b>Enveloppe 10</b> 104,8 x 241,3 mm (4,12 x 9,5 po.)	X	X	✓	X	X	X
<b>Enveloppe DL</b> 110 x 220 mm (4,33 x 8,66 po.)	X	X	✓	X	X	X

Format et dimension du papier	Tiroir 250 feuilles standard	Tiroir 250 ou 500 feuilles optionnel	Dispositif d'alimentation polyvalent	DAA	Vitre du scanner	Mode recto verso
<b>Enveloppe C5</b> 162 x 229 mm (6,38 x 9,01 po.)	X	X	✓	X	X	X
<b>Enveloppe B5</b> 176 x 250 mm (6,93 x 9,84 po.)	X	X	✓	X	X	X
<b>Autre enveloppe</b> 85,7 x 165 mm à 215,9 x 355,6 mm (3,375 x 6,50 po. à 8,5 x 14 po.)	X	X	✓	X	X	X
* Pour prendre en charge l'impression recto verso, la largeur du format Universal doit mesurer entre 139,7 mm (5,5 po.) et 215,9 mm (8,5 po.) ; la longueur du papier Universal doit être comprise entre 210 mm (8,27 po.) et 355,6 mm (14 po.).						

## Types et grammages de papier pris en charge

Le tiroir standard prend en charge les grammages de papier allant de 60 à 120 g/m<sup>2</sup> (16 à 32 lb). Le tiroir en option prend en charge les grammages de papier allant de 60 à 120 g/m<sup>2</sup> (16 à 32 lb). Le dispositif d'alimentation polyvalent prend en charge les grammages de papier allant de 60 à 163 g/m<sup>2</sup> (16 à 43 lb).

## Guide de l'utilisateur

Type de papier	Tiroir 250 ou 550 feuilles	Dispositif d'alimentation polyvalent	Mode recto verso	DAA	Vitre du scanner
Papier normal	✓	✓	✓	✓	✓
Bristol	X	✓	X	✓	✓
Transparents	✓ <sup>1</sup>	✓	X	✓	✓
Recyclé	✓	✓	✓	✓	✓
Étiquettes en papier <sup>2</sup>	✓	✓	X	✓	✓
Papier de qualité	✓	✓	✓	✓	✓
Enveloppe <sup>3</sup>	X	✓	X	X	✓
Enveloppe grenée	X	✓	X	X	✓
En-tête	✓	✓	✓	✓	✓
Préimprimé	✓	✓	✓	✓	✓
Papier couleur	✓	✓	✓	✓	✓
Papier léger	✓	✓	✓	✓	✓
Papier lourd	✓	✓	✓	✓	✓
Rugueux/Coton	✓	✓	X	✓	✓
Type perso [x]	✓	✓	✓	✓	✓

<sup>1</sup> Seul le tiroir 250 feuilles prend en charge les transparents.

<sup>2</sup> Les étiquettes papier à une seule face conçues pour les imprimantes laser sont prises en charge pour une utilisation occasionnelle. Nous vous recommandons de pas imprimer plus de 20 pages d'étiquettes en papier par mois. Les étiquettes en vinyle, spéciales pharmacie ou recto verso ne sont pas prises en charge.

<sup>3</sup> Utilisez des enveloppes qui restent plates lorsque vous les posez face vers le bas sur une table.



# 8—Impression

## Impression de formulaires et d'un document

### Impression de formulaires

Utilisez l'application Formulaires et favoris pour un accès rapide et simple aux formulaires fréquemment utilisés ou aux autres informations régulièrement imprimées. Configurez l'imprimante sur un réseau avant d'utiliser cette application. Pour plus d'informations, reportez-vous à la section [Configuration de Forms and Favorites](#).

1. Dans l'écran d'accueil de l'imprimante, accédez à :

**Formulaires et favoris** > sélectionnez le formulaire dans la liste > entrez le nombre de copies > réglez d'autres paramètres

2. Appuyez sur , , ou **Envoyer** selon votre modèle d'imprimante..

### Impression d'un document

1. A partir du menu Papier sur le panneau de commandes de l'imprimante, définissez les paramètres Type et format de papier de manière à ce qu'ils correspondent au papier chargé.
2. Lancez la tâche d'impression :

#### Pour les utilisateurs Windows

- a. Un document étant ouvert, cliquez sur **Fichier > Impression**.
- b. Cliquez sur **Propriétés, Préférences, Options, ou Configuration**.
- c. Réglez les paramètres, si nécessaire.
- d. Cliquez sur **OK > Impression**.

**Remarque** : Pour plus d'informations sur les paramètres des préférences d'impression, reportez-vous à l'aide du pilote.

#### Pour les utilisateurs Macintosh

- a. Personnalisez les paramètres dans la boîte de dialogue Configuration page :
  1. Le document étant ouvert, cliquez sur **Fichier > Configuration page**.
  2. Choisissez le format de papier ou créez un format personnalisé correspondant au papier chargé.
  3. Cliquez sur **OK**.

b. Personnalisez les paramètres dans la boîte de dialogue Impression :

1. Un document étant ouvert, cliquez sur **Fichier >Impression**

Au besoin, cliquez sur le triangle de développement pour afficher davantage d'options.

2. A partir de la boîte de dialogue Impression et des menus contextuels, réglez les paramètres si nécessaire.

**Remarque :** Pour l'impression sur un type de papier spécifique, réglez les paramètres de type de papier de manière à ce qu'ils correspondent au papier chargé ou sélectionnez le tiroir ou le chargeur approprié.

3. Cliquez sur **Impression**.

## Réglage de l'intensité du toner

### Utilisation d'Embedded Web Server

1. Ouvrez un navigateur Web, puis tapez l'adresse IP de l'imprimante dans le champ d'adresse.

#### Remarques :

- Voir l'adresse IP de l'imprimante sur l'écran d'accueil. L'adresse IP apparaît sous la forme de quatre séries de chiffres séparées par des points, par exemple 123.123.123.123.
- Si vous utilisez un serveur proxy, désactivez-le temporairement pour charger correctement la page Web.

2. Cliquez sur **Paramètres >Paramètres d'impression >Menu qualité >Intensité toner**.

3. Réglez le paramètre, puis cliquez sur **Envoyer**.

### A partir du panneau de commandes de l'imprimante

1. Dans l'écran d'accueil, accédez à :



**>Paramètres >Paramètres d'impression >Menu qualité >Intensité toner**

2. Réglez le paramètre, puis appuyez sur .

## Impression à partir d'un lecteur flash

### Impression à partir d'un lecteur flash

#### Remarques :

- Avant d'imprimer un fichier PDF chiffré, vous serez invité à entrer le mot de passe du fichier à partir du panneau de commandes de l'imprimante.
- Vous ne pouvez pas imprimer des fichiers si vous ne disposez pas des autorisations nécessaires d'impression.

1. Insérez un lecteur flash dans le port USB.





**Remarques :**

- Une icône de lecteur flash apparaît sur l'écran d'accueil de l'imprimante lorsqu'un lecteur flash est inséré.
- Si vous insérez le lecteur flash alors que l'imprimante nécessite une intervention (en cas de bouchage, par exemple), il risque d'être ignoré.
- Si vous insérez le lecteur flash pendant que l'imprimante traite d'autres travaux d'impression, le message **Occupé** s'affiche. Une fois le traitement de ces travaux d'impression terminé, vous devez afficher la liste des travaux suspendus pour imprimer des documents à partir du lecteur flash.

**Attention — Dommages potentiels :** Ne touchez pas le câble USB, les adaptateurs réseau sans fil, les prises, le périphérique mémoire ou les zones de l'imprimante indiquées lorsque des opérations d'impression, de lecture ou d'écriture sont en cours à partir du périphérique. Vous risquez de perdre des données.



2. Dans le panneau de commandes de l'imprimante, appuyez sur le document à imprimer.

3. Appuyez sur les flèches pour afficher un aperçu du document.
4. Utilisez  ou  pour définir le nombre de copies à imprimer, puis appuyez sur **Imprimer**.

**Remarques :**

- Ne retirez pas le lecteur flash du port USB avant que le document ne soit imprimé.
- Si vous laissez le lecteur flash dans l'imprimante après avoir quitté le premier écran du menu USB, appuyez sur **Travaux suspendus** dans l'écran d'accueil pour continuer à imprimer des fichiers depuis le lecteur flash.

## Lecteurs flash et types de fichiers pris en charge

**Remarques :**

- Les lecteurs flash USB à grande vitesse doivent prendre en charge la norme pleine vitesse. Les périphériques USB à faible vitesse ne sont pas pris en charge.
- Les lecteurs flash USB doivent prendre en charge le système de fichiers FAT (File Allocation Tables). Les lecteurs formatés avec NTFS (New Technology File System) ou n'importe quel autre système de fichiers ne sont pas pris en charge.

Lecteurs flash recommandés	Type de fichier
<ul style="list-style-type: none"><li>• Lexar JumpDrive FireFly (512 Mo et 1 Go)</li><li>• SanDisk Cruzer Micro (512 Mo et 1 Go)</li><li>• Sony Micro Vault Classic (512 Mo et 1 Go)</li></ul>	Documents : <ul style="list-style-type: none"><li>• .pdf</li><li>• .xps</li></ul> Images : <ul style="list-style-type: none"><li>• .dcx</li><li>• .gif</li><li>• .jpeg ou .jpg</li><li>• .bmp</li><li>• .pcx</li><li>• .tiff ou .tif</li><li>• .png</li></ul>

# Impression de travaux confidentiels et suspendus

## Stockage des travaux d'impression dans l'imprimante

1. Dans l'écran d'accueil, accédez à :



>**Sécurité** >**Impression confidentielle** >, puis sélectionnez un type de travail d'impression

Utilisation	A
PIN non valide maximum	<p>Limiter le nombre de codes PIN non valides qu'il est possible de saisir.</p> <p><b>Remarque :</b> Lorsque le nombre limite est atteint, les travaux d'impression correspondant au nom d'utilisateur et au code PIN sont supprimés.</p>
Expiration des travaux confidentiels	<p>Conserver les travaux d'impression dans l'ordinateur jusqu'à ce que vous entriez le code PIN à partir du panneau de commandes de l'imprimante.</p> <p><b>Remarque :</b> le code PIN est défini depuis l'ordinateur. Il doit comporter quatre chiffres compris entre 0 et 9.</p>
Répéter. expir. travail	<p>Imprimer et stocker les travaux d'impression dans la mémoire de l'imprimante.</p>
Vérifier expir. travail	<p>Imprimer une copie du travail d'impression tandis que les autres copies sont conservées. Ceci permet de vérifier si la première copie est satisfaisante. Le travail d'impression est automatiquement supprimé de la mémoire de l'imprimante lorsque toutes les copies sont imprimées.</p>
Différer expir. travail	<p>Stocker les travaux d'impression pour une impression ultérieure.</p> <p><b>Remarque :</b> Les travaux d'impression sont conservés jusqu'à ce que vous les supprimiez du menu Travaux suspendus.</p>
<p><b>Remarques :</b></p> <ul style="list-style-type: none"> <li>• Les travaux de type Confidentiel, Répéter, Différer et Vérifier l'impression sont supprimés si l'imprimante nécessite davantage de mémoire pour traiter des travaux suspendus supplémentaires.</li> <li>• Vous pouvez configurer l'imprimante pour stocker les travaux d'impression dans sa mémoire jusqu'à ce que vous les démarriez à partir du panneau de commandes de l'imprimante.</li> <li>• Tous les travaux d'impression que l'utilisateur peut lancer depuis l'imprimante sont appelés des <i>travaux suspendus</i>.</li> </ul>	

2. Appuyez sur .

## Impression de travaux confidentiels et suspendus

**Remarque** : les travaux d'impression confidentiels et vérifiés sont automatiquement supprimés de la mémoire à la fin de l'impression. Les travaux d'impression répétés et différés sont *conservés* dans l'imprimante jusqu'à ce que vous décidiez de les supprimer.

### Pour les utilisateurs Windows

1. Un document étant ouvert, cliquez sur **Fichier >Impression**.
2. Cliquez sur **Propriétés** ou sur **Préférences**, onglet **De base**.
3. Cliquez sur **Mémoire Travaux**.
4. Sélectionnez le type de travail d'impression (Confidentiel, Différer l'impression, Répéter l'impression ou Vérifier l'impression). Pour un travail d'impression confidentiel, entrez un code PIN à 4 chiffres.
5. Cliquez sur **OK** ou sur **Impression**.
6. A partir de l'écran d'accueil de l'imprimante, lancez le travail d'impression.
  - Pour les travaux d'impression confidentiels, accédez à :  
**Travaux suspendues** > sélectionnez votre nom d'utilisateur > **confidentiel** > entrez le PIN >Impression
  - Pour les autres travaux d'impression, accédez à :  
**Travaux suspendues** > sélectionnez votre nom d'utilisateur > sélectionnez le travail d'impression > spécifiez le nombre de copies >Impression

### Pour les utilisateurs Macintosh

1. Un document étant ouvert, cliquez sur **Fichier >Impression**  
Au besoin, cliquez sur le triangle de développement pour afficher davantage d'options.
2. A partir des options d'impression ou du menu contextuel Copies & pages, choisissez l'option **Mémoire Travaux**.
3. Sélectionnez le type de travail d'impression (Confidentiel, Différer l'impression, Répéter l'impression ou Vérifier l'impression). Pour un travail d'impression confidentiel, entrez un code PIN à 4 chiffres.
4. Cliquez sur **OK** ou sur **Impression**.
5. A partir de l'écran d'accueil de l'imprimante, lancez le travail d'impression.
  - Pour les travaux d'impression confidentiels, accédez à :  
**Travaux suspendues** > sélectionnez votre nom d'utilisateur > **confidentiel** > entrez le PIN >Impression
  - Pour les autres travaux d'impression, accédez à :  
**Travaux suspendues** > sélectionnez votre nom d'utilisateur > sélectionnez le travail d'impression > spécifiez le nombre de copies >Impression

## Modification des paramètres d'impression confidentielle

**Remarque :** Cette fonction est disponible uniquement pour les imprimantes réseau et les imprimantes connectées à des serveurs d'impression.

1. Ouvrez un navigateur Web, puis tapez l'adresse IP de l'imprimante dans le champ d'adresse.

**Remarques :**

- Voir l'adresse IP de l'imprimante sur l'écran d'accueil. L'adresse IP apparaît sous la forme de quatre séries de chiffres séparées par des points, par exemple 123.123.123.123.
  - Si vous utilisez un serveur proxy, désactivez-le temporairement pour charger correctement la page Web.
2. Cliquez sur **Paramètres** > onglet **Autres paramètres** > **Sécurité** > **Config. impression confidentielle**.
  3. Modifiez les paramètres :
    - Définissez un nombre maximum de tentatives de saisie du code PIN. Lorsqu'un utilisateur dépasse ce nombre de tentatives, tous ses travaux d'impression sont supprimés.
    - Définissez un délai d'expiration pour les travaux d'impression confidentiels. Lorsqu'un utilisateur n'imprime pas ses travaux dans le délai imparti, ceux-ci sont supprimés.
  4. Enregistrez les paramètres modifiés.

## Impression de pages d'informations

### Impression de la liste des échantillons de polices

1. Dans l'écran d'accueil, accédez à :



> **Rapports** > **Imprimer polices**

2. Appuyez sur **Polices PCL** ou **Polices PostScript**.

### Impression d'une liste des répertoires

La liste des répertoires indique toutes les ressources stockées dans une mémoire flash ou sur le disque dur de l'imprimante.



- Dans l'écran d'accueil, accédez à :



> **Rapports** > **Imprimer répertoire**

## Annulation d'un travail d'impression

### Annulation d'un travail d'impression depuis le panneau de commandes de l'imprimante

1. Appuyez sur **Annuler les travaux** dans l'écran d'accueil ou sur  sur le pavé numérique.
2. Appuyez sur le travail que vous souhaitez annuler, puis sur .
3. Appuyez sur  sur le clavier pour revenir à l'écran d'accueil.

### Annulation d'un travail d'impression depuis l'ordinateur

#### Pour les utilisateurs Windows

1. Ouvrez le dossier Imprimantes.

##### Dans Windows 8

Dans la boîte de dialogue Rechercher, tapez `run`, puis accédez à :

Apps list > **Exécuter** > tapez `control printers` > **OK**

##### Dans Windows 7 ou antérieur



- a. Cliquez sur  ou sur **Démarrer**, puis sur **Exécuter**.
  - b. Dans la boîte de dialogue Démarrer Recherche ou Exécuter, saisissez `contrôler les imprimantes`.
  - c. Appuyez sur **Entrée** ou cliquez sur **OK**.
2. Cliquez deux fois sur cette icône.
  3. Sélectionnez le travail d'impression à annuler.
  4. Cliquez sur **Supprimer**.

#### Pour les utilisateurs Macintosh

1. Depuis le menu Pomme, accédez à l'une des options suivantes :
  - (sous Mac OS X v10.3/v10.4/v10.5/v10.6)  
**Préférences système > Imprimantes et télécopieurs** > sélectionnez une imprimante > **Ouvrir la file d'attente d'impression**
  - (sous Mac OS X v10.7/v10.8)  
**Préférences système > Imprimantes et scanners** > sélectionnez une imprimante > **Ouvrir la file d'attente d'impression**
2. Dans la fenêtre d'imprimante, sélectionnez le travail d'impression à annuler, puis cliquez sur **Supprimer**.



## 9—Copie

DAA	Vitre du scanner
 <p>Utilisez le DAA pour traiter des documents de plusieurs pages, y compris des pages recto verso.</p>	 <p>Utilisez la vitre du scanner pour les documents d'une seule page, les pages de livres, les petits objets (tels que des cartes postales ou des photos), les transparents, le papier photo ou les supports fins (tels que des coupures de magazines).</p>

### Réalisation de copies

#### Réalisation d'une copie rapide

1. Chargez un document original face imprimée vers le haut, bord court d'abord dans le bac du dispositif d'alimentation automatique ou face imprimée vers le bas sur la vitre du scanner.

**Remarques :**

- Ne chargez pas de cartes postales, de photos, d'images trop petites, de transparents, de papier photo ou de supports trop fins (tels qu'une coupure de magazine) dans le bac du dispositif d'alimentation automatique. Placez ces éléments sur la vitre du scanner.
- Le voyant du dispositif d'alimentation automatique s'allume lorsque le papier est correctement chargé.

2. Si vous chargez un document dans le bac du dispositif d'alimentation automatique, ajustez les guides papier.

**Remarque :** Pour éviter d'obtenir une image coupée, vérifiez que le format du document original et de la copie sont identiques.

3. Appuyez sur la touche  du panneau de commandes de l'imprimante.

## Copie à l'aide du DAA

1. Chargez un document original face imprimée vers le haut, bord court d'abord dans le bac du dispositif d'alimentation automatique.

### Remarques :

- Ne chargez pas de cartes postales, de photos, d'images trop petites, de transparents, de papier photo ou de supports trop fins (tels qu'une coupure de magazine) dans le bac du dispositif d'alimentation automatique. Placez ces éléments sur la vitre du scanner.
  - Le voyant du dispositif d'alimentation automatique s'allume lorsque le papier est correctement chargé.
2. Ajustez les guide-papier.
  3. Dans l'écran d'accueil, accédez à :

**Copie** > spécifiez les paramètres de copie > **Copier**

## Copie à partir de la vitre du scanner

1. Posez un document sur la vitre du scanner dans le coin supérieur gauche.
2. Dans l'écran d'accueil, accédez à :

**Copie** > spécifiez les paramètres de copie > **Copier**

Si vous souhaitez numériser plusieurs pages, placez la page suivante sur la vitre du scanner et appuyez sur **Numériser la page suivante**.

3. Appuyez sur **Terminer le travail**.

## Copie de photos

1. Placez une photo face imprimée vers le bas, sur la vitre du scanner et dans l'angle supérieur gauche.
2. Dans l'écran d'accueil, accédez à :

**Copie** > **Contenu** > **Photo** > 

3. A partir du menu Source de contenu, accédez à :

**Photo/Film** >  > **Copier**

**Remarque :** Si vous souhaitez copier d'autres photos, placez la photo suivante sur la vitre du scanner et appuyez sur **Numériser la page suivante**.

4. Appuyez sur **Terminer le travail**.

## Copie sur support spécial

### Copie sur transparents

1. Chargez un document original face imprimée vers le haut, bord court d'abord dans le bac du dispositif d'alimentation automatique ou face imprimée vers le bas sur la vitre du scanner.

#### Remarques :

- Ne chargez pas de cartes postales, de photos, d'images trop petites, de transparents, de papier photo ou de supports trop fins (tels qu'une coupure de magazine) dans le bac du dispositif d'alimentation automatique. Placez ces éléments sur la vitre du scanner.
- Le voyant du dispositif d'alimentation automatique s'allume lorsque le papier est correctement chargé.

2. A partir de l'écran d'accueil, accédez à :

**Copier > Copier à partir de** > sélectionnez le format du document d'origine

3. Accédez à :

**Copier vers** > sélectionnez le tiroir contenant les transparents > **Copier**

Si aucun tiroir ne prend en charge les transparents, accédez à :

**Chargeur manuel** > sélectionnez le format des transparents > **Transparent**

4. Chargez les transparents dans le dispositif d'alimentation polyvalent et appuyez **Copier**.

### Copie sur du papier à en-tête

1. Chargez un document original face imprimée vers le haut, bord court d'abord dans le bac du dispositif d'alimentation automatique ou face imprimée vers le bas sur la vitre du scanner.

#### Remarques :

- Ne chargez pas de cartes postales, de photos, d'images trop petites, de transparents, de papier photo ou de supports trop fins (tels qu'une coupure de magazine) dans le bac du dispositif d'alimentation automatique. Placez ces éléments sur la vitre du scanner.
- Le voyant du dispositif d'alimentation automatique s'allume lorsque le papier est correctement chargé.

2. A partir de l'écran d'accueil, accédez à :

**Copier > Copier à partir de** > sélectionnez le format du document d'origine

3. Appuyez sur **Copier vers > Chargeur manuel**.

4. Placez le papier à en-tête face à imprimer vers le haut, bord supérieur en premier dans le dispositif d'alimentation polyvalent.

5. Sélectionnez le format de papier à en-tête, puis appuyez sur **Papier à en-tête > Copier**.

## Personnalisation des paramètres de copie

### Copie dans un autre format

1. Chargez un document original face imprimée vers le haut, bord court d'abord dans le bac du dispositif d'alimentation automatique ou face imprimée vers le bas sur la vitre du scanner.

**Remarques :**

- Ne chargez pas de cartes postales, de photos, d'images trop petites, de transparents, de papier photo ou de supports trop fins (tels qu'une coupure de magazine) dans le bac du dispositif d'alimentation automatique. Placez ces éléments sur la vitre du scanner.
  - Le voyant du DAA s'allume lorsque le papier est correctement chargé.
2. Si vous chargez un document dans le bac du dispositif d'alimentation automatique, ajustez les guides papier.
  3. A partir de l'écran d'accueil, accédez à :

**Copier > Copier à partir de >** sélectionnez le format du document d'origine

4. Accédez à :

**Copier vers >** sélectionnez un nouveau format de copie **> Copier**

**Remarque :** Si le format de papier sélectionné est différent de celui de « Copier à partir de », l'imprimante redimensionne automatiquement le format.

### Copie avec sélection du tiroir pour le papier

1. Chargez un document original face imprimée vers le haut, bord court d'abord dans le bac du dispositif d'alimentation automatique ou face imprimée vers le bas sur la vitre du scanner.

**Remarques :**

- Ne chargez pas de cartes postales, de photos, d'images trop petites, de transparents, de papier photo ou de supports trop fins (tels qu'une coupure de magazine) dans le bac du dispositif d'alimentation automatique. Placez ces éléments sur la vitre du scanner.
  - Le voyant du DAA s'allume lorsque le papier est correctement chargé.
2. Si vous chargez un document dans le bac du dispositif d'alimentation automatique, ajustez les guides papier.
  3. A partir de l'écran d'accueil, accédez à :  
**Copier > Copier à partir de >** sélectionnez le format du document d'origine
  4. Appuyez sur **Copier vers**, puis sélectionnez le tiroir qui contient le type de papier que vous désirez utiliser.
  5. Appuyez sur **Copier**.

## Copie de formats de papier différents

Pour copier des documents d'origine de formats différents, servez-vous du DAA (dispositif d'alimentation automatique). Selon les formats de papier chargés et le paramétrage des options « Copier vers » et « Copier à partir de », chaque copie est soit imprimée sur des pages de différents formats (exemple 1), soit mises à l'échelle pour être imprimées sur un seul et même format (exemple 2).

### Exemple 1 : Copie sur plusieurs formats de papier

1. Chargez un document original face imprimée vers le haut, bord court d'abord dans le bac du dispositif d'alimentation automatique ou face imprimée vers le bas sur la vitre du scanner.

#### Remarques :

- Ne chargez pas de cartes postales, de photos, d'images trop petites, de transparents, de papier photo ou de supports trop fins (tels qu'une coupure de magazine) dans le bac du dispositif d'alimentation automatique. Placez ces éléments sur la vitre du scanner.
  - Le voyant du DAA s'allume lorsque le papier est correctement chargé.
2. Si vous chargez un document dans le bac du dispositif d'alimentation automatique, ajustez les guides papier.
  3. A partir de l'écran d'accueil, accédez à :

**Copier >Copier à partir de >Formats différents >Copier vers >Adaptation auto du format >Copier**

Le scanner identifie les différents formats de papier à mesure qu'ils sont numérisés. Les copies sont imprimées sur des pages de formats différents, en fonction des formats de papier du document d'origine.

### Exemple 2 : Copie sur un seul format de papier

1. Chargez un document original face imprimée vers le haut, bord court d'abord dans le bac du dispositif d'alimentation automatique ou face imprimée vers le bas sur la vitre du scanner.

#### Remarques :

- Ne chargez pas de cartes postales, de photos, d'images trop petites, de transparents, de papier photo ou de supports trop fins (tels qu'une coupure de magazine) dans le bac du dispositif d'alimentation automatique. Placez ces éléments sur la vitre du scanner.
  - Le voyant du DAA s'allume lorsque le papier est correctement chargé.
2. Si vous chargez un document dans le bac du dispositif d'alimentation automatique, ajustez les guides papier.
  3. A partir de l'écran d'accueil, accédez à :

**Copier >Copier à partir de >Formats différents >Copier vers >Lettre >Copier**

Le scanner identifie les différents formats des pages à mesure qu'ils sont numérisés, puis les adapte pour les imprimer sur le format de papier sélectionné.

## Copie sur les deux faces du papier (recto verso)

1. Chargez un document original face imprimée vers le haut, bord court d'abord dans le bac du dispositif d'alimentation automatique ou face imprimée vers le bas sur la vitre du scanner.

### Remarques :

- Ne chargez pas de cartes postales, de photos, d'images trop petites, de transparents, de papier photo ou de supports trop fins (tels qu'une coupure de magazine) dans le bac du dispositif d'alimentation automatique. Placez ces éléments sur la vitre du scanner.
  - Le voyant du dispositif d'alimentation automatique s'allume lorsque le papier est correctement chargé.
2. Si vous chargez un document dans le bac du dispositif d'alimentation automatique, ajustez les guides papier.
  3. Dans l'écran d'accueil, accédez à :

**Copie >Faces (recto verso)** > sélectionnez la méthode recto verso voulu.

**Remarque :** Dans la méthode recto verso, le premier chiffre représente les faces des documents d'origine et le second, les faces de la copie. Par exemple, sélectionnez « 1 recto verso sur deux pages » si vous avez des originaux en recto verso et que vous désirez obtenir des copies recto verso.



4. Appuyez sur  >**Copier**.

## Réduction ou agrandissement de copies

Les copies peuvent être mises à l'échelle, de 25 % à 400 % du format du document d'origine.

1. Chargez un document original face imprimée vers le haut, bord court d'abord dans le bac du dispositif d'alimentation automatique ou face imprimée vers le bas sur la vitre du scanner.

### Remarques :

- Ne chargez pas de cartes postales, de photos, d'images trop petites, de transparents, de papier photo ou de supports trop fins (tels qu'une coupure de magazine) dans le bac du dispositif d'alimentation automatique. Placez ces éléments sur la vitre du scanner.
  - Le voyant du DAA s'allume lorsque le papier est correctement chargé.
2. Si vous chargez un document dans le bac du dispositif d'alimentation automatique, ajustez les guides papier.
  3. Dans l'écran d'accueil, appuyez sur **Copie**.
  4. Dans la zone Mettre à l'échelle, appuyez sur  ou sur  pour agrandir ou pour réduire vos copies.

### Remarques :

- Par défaut, le paramètre Mettre à l'échelle est défini sur Auto.
- Si vous le laissez tel quel, le contenu de votre document d'origine sera mis à l'échelle pour s'ajuster au format du papier sur lequel la copie est effectuée.

- Si vous appuyez sur **Copier vers** ou sur **Copier à partir de** après avoir défini manuellement le paramètre Mettre à l'échelle, vous rétablissez la valeur de mise à l'échelle Auto.

5. Appuyez sur **Copier**.

## Réglage de la qualité de la copie

1. Chargez un document original face imprimée vers le haut, bord court d'abord dans le bac du dispositif d'alimentation automatique ou face imprimée vers le bas sur la vitre du scanner.

### Remarques :

- Ne chargez pas de cartes postales, de photos, d'images trop petites, de transparents, de papier photo ou de supports trop fins (tels qu'une coupure de magazine) dans le bac du dispositif d'alimentation automatique. Placez ces éléments sur la vitre du scanner.
  - Le voyant du dispositif d'alimentation automatique s'allume lorsque le papier est correctement chargé.
2. Si vous chargez un document dans le bac du dispositif d'alimentation automatique, ajustez les guides papier.
3. Dans l'écran d'accueil, accédez à :

### Copie >Contenu

4. Appuyez sur le bouton qui correspond le mieux au type de contenu du document que vous copiez.
- **Texte** : le document d'origine contient essentiellement du texte ou des illustrations.
  - **Texte/Photo** : le document d'origine associe du texte, des graphiques et des photos.
  - **Photo** : le document d'origine comporte essentiellement une photo ou une image.
  - **Graphique** : le document original comporte essentiellement des graphiques professionnels, tels que des diagrammes à secteurs, des diagrammes à barres et des animations.
5. Appuyez sur .
6. Appuyez sur le bouton qui correspond le mieux à la source du contenu du document que vous copiez.
- **Laser couleur** : le document d'origine a été imprimé à l'aide d'une imprimante laser couleur.
  - **Jet d'encre** : le document d'origine a été imprimé à l'aide d'une imprimante jet d'encre.
  - **Magazine** : le document d'origine est extrait d'un magazine.
  - **Presse** : le document d'origine a été imprimé à l'aide d'une presse à imprimer.
  - **Laser Noir et blanc** : le document d'origine a été imprimé à l'aide d'une imprimante laser monochrome.
  - **Photo/Film** : le document d'origine est une photo tirée d'un film.
  - **Journal** : le document d'origine est extrait d'un journal.
  - **Autre** : le document d'origine a été imprimé à l'aide d'une autre imprimante ou d'une imprimante inconnue.

7. Appuyez sur  >Copier.

## Assemblage des copies

Lorsque vous imprimez un document en plusieurs exemplaires, vous pouvez choisir d'imprimer chaque exemplaire en suivant l'ordre des pages (assemblées) ou d'imprimer les copies par groupes de pages (non assemblées).

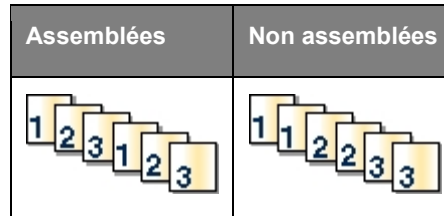

1. Chargez un document original face imprimée vers le haut, bord court d'abord dans le bac du dispositif d'alimentation automatique ou face imprimée vers le bas sur la vitre du scanner.

### Remarques :

- Ne chargez pas de cartes postales, de photos, d'images trop petites, de transparents, de papier photo ou de supports trop fins (tels qu'une coupure de magazine) dans le bac du dispositif d'alimentation automatique. Placez ces éléments sur la vitre du scanner.
  - Le voyant du dispositif d'alimentation automatique s'allume lorsque le papier est correctement chargé.
2. Si vous chargez un document dans le bac du dispositif d'alimentation automatique, ajustez les guides papier.
  3. Dans l'écran d'accueil, accédez à :

**Copie** > saisissez le nombre d'exemplaires >**Assembler** > sélectionnez l'ordre voulu pour les pages >  >Copier

## Insertion de feuilles de séparation entre les copies

1. Chargez un document original face imprimée vers le haut, bord court d'abord dans le bac du dispositif d'alimentation automatique ou face imprimée vers le bas sur la vitre du scanner.

### Remarques :

- Ne chargez pas de cartes postales, de photos, d'images trop petites, de transparents, de papier photo ou de supports trop fins (tels qu'une coupure de magazine) dans le bac du dispositif d'alimentation automatique. Placez ces éléments sur la vitre du scanner.
  - Le voyant du DAA s'allume lorsque le papier est correctement chargé.
2. Si vous chargez un document dans le bac du dispositif d'alimentation automatique, ajustez les guides papier.



3. A partir de l'écran d'accueil, accédez à :

**Copier > Feuilles de séparation**

**Remarque :** Réglez Assemblage sur « 1,2,3 - 1,2,3 » afin que des feuilles de séparation soient insérées entre les copies. Si Assemblage est réglé sur « 1,1,1 - 2,2,2 », les feuilles de séparation sont ajoutées à la fin du travail de copie. Pour plus d'informations, reportez-vous à la section [Assemblage des copies](#).

4. Sélectionnez l'une des options suivantes :

- **Entre copies**
- **Entre les travaux**
- **Entre pages**
- **Hors fonction**

5. Appuyez sur  > **Copier**.

## Copie de plusieurs pages sur une feuille

Pour économiser du papier, vous pouvez copier 2 ou 4 pages d'un document de plusieurs pages sur une seule feuille de papier.

**Remarques :**

- N'oubliez pas de définir Lettre, Légal, A4 ou JIS B5 comme format de papier.
  - Veillez à définir 100 % comme format de copie.
1. Chargez un document original face imprimée vers le haut, bord court d'abord dans le bac du dispositif d'alimentation automatique ou face imprimée vers le bas sur la vitre du scanner.

**Remarques :**

- Ne chargez pas de cartes postales, de photos, d'images trop petites, de transparents, de papier photo ou de supports trop fins (tels qu'une coupure de magazine) dans le bac du dispositif d'alimentation automatique. Placez ces éléments sur la vitre du scanner.
  - Le voyant du DAA s'allume lorsque le papier est correctement chargé.
2. Si vous chargez un document dans le bac du dispositif d'alimentation automatique, ajustez les guides papier.
  3. A partir de l'écran d'accueil, accédez à :

**Copier > Economiseur de papier > sélectionnez la sortie souhaitée >  > Copier**

**Remarque :** L'option Imprimer les bordures des pages n'est pas disponible si Economiseur de papier est réglé sur Désactivé.

## Disposition d'informations sur les copies





### insertion d'un en-tête ou d'un pied de page

1. Chargez un document original face imprimée vers le haut, bord court d'abord dans le bac du dispositif d'alimentation automatique ou face imprimée vers le bas sur la vitre du scanner.

**Remarques :**

- Ne chargez pas de cartes postales, de photos, d'images trop petites, de transparents, de papier photo ou de supports trop fins (tels qu'une coupure de magazine) dans le bac du dispositif d'alimentation automatique. Placez ces éléments sur la vitre du scanner.
  - Le voyant du DAA s'allume lorsque le papier est correctement chargé.
2. Si vous chargez un document dans le bac du dispositif d'alimentation automatique, ajustez les guides papier.
  3. A partir de l'écran d'accueil, accédez à :

**Copier >En-tête/pied de page**

4. Sélectionnez **En-tête** ou **Pied de page**, puis appuyez sur .
5. Sélectionnez l'emplacement où vous souhaitez insérer l'en-tête ou le pied de page, puis une option de texte et terminez en appuyant sur .
6. Sélectionnez l'emplacement où vous souhaitez imprimer l'en-tête ou le pied de page, puis appuyez sur .
7. Dans le menu En-tête/pied de page, appuyez sur  **>Copier**.

### Insertion d'un message de fond de page sur chaque page

1. Chargez un document original face imprimée vers le haut, bord court d'abord dans le bac du dispositif d'alimentation automatique ou face imprimée vers le bas sur la vitre du scanner.

**Remarques :**

- Ne chargez pas de cartes postales, de photos, d'images trop petites, de transparents, de papier photo ou de supports trop fins (tels qu'une coupure de magazine) dans le bac du dispositif d'alimentation automatique. Placez ces éléments sur la vitre du scanner.
  - Le voyant du DAA s'allume lorsque le papier est correctement chargé.
2. Si vous chargez un document dans le bac du dispositif d'alimentation automatique, ajustez les guides papier.
  3. A partir de l'écran d'accueil, accédez à :

**Copier > Fond de page** > sélectionnez un message de fond de page > .

**Remarque :** Les options de message sont Urgent, Confidentiel, Copie, Personnalisé et Brouillon.

4. Appuyez sur **Copier**.

## Annulation d'un travail de copie

### Annulation d'un travail de copie alors que le document d'origine est dans le dispositif d'alimentation automatique



Lorsque le dispositif d'alimentation automatique commence à traiter un document, appuyez sur **Annuler le travail** sur le panneau de commande de l'imprimante.

### Annulation d'une copie alors que les pages sont copiées à l'aide de la vitre du scanner

Sur l'écran d'accueil, appuyez sur **Annuler le travail**.

**Annulation** apparaît à l'écran. Une fois le travail annulé, l'écran de copie apparaît.

### Annulation d'une copie pendant l'impression des pages

1. Appuyez sur la touche  du panneau de commandes de l'imprimante.
2. Appuyez sur le travail que vous souhaitez annuler, puis sur .
3. Appuyez sur  pour retourner à l'écran d'accueil.

## Présentation des options de copie

### Copier à partir de

Cette option ouvre un écran dans lequel vous pouvez sélectionner le format de papier du document d'origine.

- Appuyez sur le format de papier correspondant au document d'origine.
- Pour copier un document d'origine contenant différents formats de papier de même largeur, appuyez sur **Formats différents**.
- Pour configurer la détection automatique du format du document, appuyez sur **Détection automatique de format**.

### Copier vers



Cette option permet d'afficher un écran sur lequel vous pouvez saisir le format et le type de papier d'impression pour vos copies.

- Appuyez sur le format et le type de papier correspondant au papier chargé.
- Si les paramètres de « Copier de » et « Copier vers » diffèrent, l'imprimante règle automatiquement le paramètre de mise à l'échelle pour adapter le format.

- Si le type ou le format de papier sur lequel vous souhaitez effectuer la copie n'est pas chargé dans un des tiroirs, appuyez sur **Chargeur multifonction** et insérez le papier manuellement dans le chargeur multifonction.
- Lorsque « Copie vers » est paramétré sur Adaptation auto du format, chaque copie correspond au format de papier du document d'origine. Si un format de papier correspondant n'est pas chargé dans un des tiroirs, le message **Format de papier introuvable** s'affiche et vous êtes invité à charger du papier dans un tiroir ou dans le chargeur multifonction.

## Mettre à l'échelle

Cette option vous permet de réduire ou d'agrandir le document, de 25 à 400 % de sa taille d'origine. Vous pouvez également définir une échelle automatique.

- Lorsque vous effectuez une copie vers un format de papier différent (par exemple, du format Légal au format Lettre), définissez les formats de papier « Copier à partir de » ou « Copier vers » sur une valeur automatique pour adapter l'échelle de l'image numérisée au format du document d'origine.
- Pour augmenter ou diminuer la valeur de 1 %, appuyez sur  ou  sur le panneau de commandes de l'imprimante. Pour augmenter ou diminuer la valeur de manière continue, maintenez le bouton enfoncé pendant quelques secondes.

## Intensité

Cette option permet de régler l'intensité lumineuse (plus clair ou plus sombre) des copies par rapport aux documents originaux.

## Côtés (recto/verso)

Cette option vous permet d'effectuer des copies recto ou recto verso d'un document imprimé recto ou recto verso.

## Assembler

Cette option permet d'imprimer les pages d'un travail d'impression dans un ordre défini, lors de l'impression de plusieurs exemplaires de ce document.

## Copies

Cette option vous permet de définir le nombre de copies à imprimer.

## Contenu

Cette option vous permet de définir le type et la source du document original.

Les types de contenu suivants sont disponibles :

- **Graphique** : le document original comporte essentiellement des graphiques professionnels, tels que des diagrammes à secteurs, des diagrammes à barres et des animations.
- **Photo** : le document d'origine comporte essentiellement une photo ou une image.

- **Texte** : le document d'origine contient essentiellement du texte ou des illustrations.
- **Texte/Photo** : le document d'origine associe du texte, des graphiques et des photos.

Les sources de contenu suivantes sont disponibles :

- **Laser Noir et blanc** : le document d'origine a été imprimé à l'aide d'une imprimante laser monochrome.
- **Laser couleur** : le document d'origine a été imprimé à l'aide d'une imprimante laser couleur.
- **Jet d'encre** : le document d'origine a été imprimé à l'aide d'une imprimante jet d'encre.
- **Magazine** : le document d'origine est extrait d'un magazine.
- **Journal** : le document d'origine est extrait d'un journal.
- **Autre** : le document d'origine a été imprimé à l'aide d'une autre imprimante ou d'une imprimante inconnue.
- **Photo/Film** : le document d'origine est une photo tirée d'un film.
- **Presse** : le document d'origine a été imprimé à l'aide d'une presse à imprimer.

## Recto verso avancé



Cette option permet de définir l'orientation du document, l'impression recto ou recto verso et la façon dont les documents sont reliés.

## Enregistrer comme raccourci

Cette option permet d'enregistrer les paramètres actuels en attribuant un nom de raccourci.

**Remarque** : Lorsque vous sélectionnez cette option, le numéro de raccourci suivant est automatiquement attribué.

## Modifier marge

Cette option permet d'augmenter ou de diminuer la taille de la marge d'une page en modifiant l'image numérisée. Appuyez sur  ou sur  pour définir la marge souhaitée. Si la marge supplémentaire est trop grande, la copie sera coupée.

## Suppression des bords

Cette option élimine les traces ou les marques autour des bords d'un document. Vous pouvez choisir d'éliminer une zone équivalente autour des quatre côtés du papier ou sélectionner un bord particulier. L'option Suppression des bords supprime aussi tout ce qui se trouve dans la zone sélectionnée, en ne laissant rien dans cette partie de la numérisation.

## Fond de page

Cette option permet de créer un filigrane (ou message) inséré sur le contenu de votre copie. Les paramètres disponibles sont : Confidentiel, Copie, Brouillon, Urgent et Personnalisé. Vous pouvez entrer un message personnalisé dans le champ « Entrez le texte superposé personnalisé, puis appuyez sur OK ». Le message apparaîtra grisé, en gros caractères sur chaque page.

## Conf. couverture

Cette option vous permet de configurer la page de couverture des copies et des livrets.

## Séparateurs

Cette option permet de placer une feuille de papier vierge entre chaque copie, impression, page, travail d'impression ou travail de copie. Les séparateurs peuvent être extraits d'un tiroir contenant du papier de couleur différente de celui utilisé pour les copies.

## En-tête/pied de page

Cette option permet d'insérer un en-tête ou un pied de page et de spécifier son emplacement sur une page.

Sélectionnez l'une des options suivantes :

- **Numéro Bates**
- **Texte personnalisé**
- **Date/heure**
- **Numéro de page**

## Economie papier

Cette option vous permet d'imprimer deux ou plusieurs pages d'un document d'origine sur la même page. L'option d'économie papier est aussi appelée impression de *n pages par feuille*, où *N* représente le nombre de pages. Par exemple, si l'option "2 pages par feuille" est définie, deux pages de votre document seront imprimées sur une seule feuille. Avec l'option "4 pages par feuille", quatre pages seront imprimées sur une seule feuille.

## Traitement avancé image

Cette option permet d'ajuster les paramètres Centrage automatique, Retrait arrière-plan, Suppression couleur, Contraste, Image miroir, Image négative, Numériser bord à bord, Détails des ombres, Netteté et Température avant la copie du document.

## **Créer un livret**

Cette option permet de créer une séquence de pages imprimées et assemblées qui, une fois pliée, forme un livret dont le format de page représente la moitié du document d'origine et dont les pages sont classées par ordre. Les paramètres disponibles sont : recto et recto verso.

**Remarque** : Cette option s'affiche uniquement lorsque l'imprimante est équipée d'un disque dur.



## **Travail personnalisé**

Cette option permet de combiner plusieurs numérisations en un seul travail et n'est disponible que lorsqu'un disque dur est installé sur l'imprimante fonctionnelle.

## **Corr incl num**

Cette option permet de redresser les images numérisées qui sont légèrement inclinées à leur sortie du bac DAA.

## 10—Envoi d'un email

Dispositif d'alimentation automatique de documents (DAA)	Vitre du scanner
 <p>Utilisez le DAA pour des documents de plusieurs pages.</p>	 <p>Utilisez la vitre du scanner pour les pages seules, les petits éléments (comme les cartes postales ou les photos), les transparents, le papier photo ou les supports fins (tels que les coupures de magazine).</p>

Vous pouvez utiliser l'imprimante pour envoyer des documents scannés par courrier électronique à un ou plusieurs destinataires. Il existe trois manières d'envoyer un courrier électronique à partir de l'imprimante. Vous pouvez saisir l'adresse de courrier électronique, utiliser un numéro de raccourci ou utiliser le carnet d'adresses.

## Configuration de l'imprimante pour l'envoi par email

### Configuration de la fonction d'e-mail

1. Ouvrez un navigateur Web, puis tapez l'adresse IP de l'imprimante dans le champ d'adresse.

**Remarques :**

- L'adresse IP de l'imprimante est affichée sur l'écran d'accueil. L'adresse IP apparaît sous la forme de quatre séries de chiffres séparées par des points, par exemple 123.123.123.123.
  - Si vous utilisez un serveur proxy, désactivez-le temporairement pour charger correctement la page Web.
2. Cliquez sur **Paramètres >Paramètres messagerie/FTP >Paramètres de courrier électronique**.
  3. Entrez les informations appropriées, puis cliquez sur **Envoyer**.



## Création d'un raccourci d'email

### Création d'un raccourci de messagerie à l'aide d'Embedded Web Server

1. Ouvrez un navigateur Web, puis tapez l'adresse IP de l'imprimante dans le champ d'adresse.

**Remarques :**



- Voir l'adresse IP de l'imprimante sur l'écran d'accueil. L'adresse IP apparaît sous la forme de quatre séries de chiffres séparées par des points, par exemple 123.123.123.123.
  - Si vous utilisez un serveur proxy, désactivez-le temporairement pour charger correctement la page Web.
2. Cliquez sur **Paramètres**.
  3. Dans la colonne Autres paramètres, cliquez sur **Gérer les raccourcis >> Configuration des raccourcis de messagerie**.
  4. Tapez un nom unique pour le destinataire, puis saisissez son adresse électronique. Si vous saisissez plusieurs adresses, séparez-les à l'aide d'une virgule (,).
  5. Cliquez sur **Ajouter**.

### Création d'un raccourci pour le courrier électronique à l'aide du panneau de commandes de l'imprimante

1. A partir de l'écran d'accueil, accédez à :

**Email > Destinataire(s)** > tapez l'adresse email du destinataire > 

**Remarque :** Pour créer un groupe de destinataires, appuyez sur , puis saisissez l'adresse email du destinataire suivant.

2. Appuyez sur **Objet** > tapez l'objet de l'email > .
3. Appuyez sur **Message** > tapez votre message > .
4. Réglez les paramètres d'email.

**Remarque :** Les paramètres ne sont pas enregistrés si vous les modifiez après avoir créé le raccourci d'email.

5. Appuyez sur **Enregistrer comme raccourci**.
6. Entrez un nom unique pour le raccourci, puis appuyez sur .

7. Assurez-vous que le nom du raccourci est correct, puis appuyez sur **OK**.

Si le nom de raccourci n'est pas correct, appuyez sur **Annuler**, puis entrez à nouveau l'information.

**Remarques :**

- Le nom de raccourci apparaît dans l'icône Raccourcis d'email de l'écran d'accueil de l'imprimante.
- Vous pouvez utiliser le raccourci pour envoyer un autre document en appliquant les mêmes paramètres.

## Envoi d'un document par courrier électronique

Vous pouvez utiliser l'imprimante de différentes manières pour envoyer des documents numérisés à un ou plusieurs destinataires. Vous pouvez saisir l'adresse de courrier électronique, utiliser un numéro de raccourci ou utiliser le carnet d'adresses. Vous pouvez également utiliser Envoi multiple ou l'application MyShortcut à partir de l'écran d'accueil de l'imprimante. Pour plus d'informations, reportez-vous à la section « Activation des applications de l'écran d'accueil ».

### Envoi d'un email à partir du panneau de commandes de l'imprimante

1. Chargez un document original face imprimée vers le haut, bord court d'abord dans le bac du dispositif d'alimentation automatique ou face imprimée vers le bas sur la vitre du scanner.

**Remarques :**

- Ne chargez pas de cartes postales, de photos, d'images trop petites, de transparents, de papier photo ou de supports trop fins (tels qu'une coupure de magazine) dans le bac du dispositif d'alimentation automatique. Placez ces éléments sur la vitre du scanner.
  - Le voyant du DAA s'allume lorsque le papier est correctement chargé.
2. Si vous chargez un document dans le bac du dispositif d'alimentation automatique, ajustez les guide-papier.

**Remarque :** Pour éviter que l'image soit rognée, vérifiez que le format du document d'origine et de la copie sont identiques.

3. Dans l'écran d'accueil, accédez à :

**Destinataire(s) >de l'email**

4. Entrez l'adresse email ou appuyez sur #, puis entrez le numéro de raccourci.

Pour saisir d'autres destinataires, appuyez sur , puis entrez l'adresse email ou le numéro de raccourci que vous souhaitez ajouter.

**Remarque :** Vous pouvez également entrer une adresse email à partir du carnet d'adresses.

5. Appuyez sur  **>Envoyer par courrier électronique**.

## Envoi d'un e-mail à l'aide d'un numéro de raccourci

1. Chargez un document original face imprimée vers le haut, bord court d'abord dans le bac du dispositif d'alimentation automatique ou face imprimée vers le bas sur la vitre du scanner.

### Remarques :

- Ne chargez pas de cartes postales, de photos, d'images trop petites, de transparents, de papier photo ou de supports trop fins (tels qu'une coupure de magazine) dans le bac du dispositif d'alimentation automatique. Placez ces éléments sur la vitre du scanner.
- Le voyant du DAA s'allume lorsque le papier est correctement chargé.

2. Si vous chargez un document dans le bac du dispositif d'alimentation automatique, ajustez les guide-papier.
3. Appuyez sur #, entrez le numéro de raccourci à l'aide du pavé numérique, puis appuyez sur .

Pour saisir d'autres destinataires, appuyez sur , puis entrez l'adresse e-mail ou le numéro de raccourci que vous souhaitez ajouter.

4. Appuyez sur  > **Envoyer par courrier électronique**.



## Envoi d'un email à l'aide du carnet d'adresses

1. Chargez un document original face imprimée vers le haut, bord court d'abord dans le bac du dispositif d'alimentation automatique ou face imprimée vers le bas sur la vitre du scanner.

### Remarques :

- Ne chargez pas de cartes postales, de photos, d'images trop petites, de transparents, de papier photo ou de supports trop fins (tels qu'une coupure de magazine) dans le bac du dispositif d'alimentation automatique. Placez ces éléments sur la vitre du scanner.
- Le voyant du DAA s'allume lorsque le papier est correctement chargé.

2. Si vous chargez un document dans le bac du dispositif d'alimentation automatique, ajustez les guide-papier.
3. Dans l'écran d'accueil, accédez à :

**Destinataire(s) >email** >  > tapez le nom du destinataire > 

4. Appuyez sur le nom du destinataire.

Pour chercher d'autres destinataires, appuyez sur **Nouvelle recherche**, puis tapez le nom du destinataire suivant.

5. Appuyez sur  > **Envoyer par courrier électronique**.

## Personnalisation des paramètres de courrier électronique

### Ajout de l'objet et du message d'un courrier électronique

1. Chargez un document original face imprimée vers le haut, bord court d'abord dans le bac du dispositif d'alimentation automatique ou face imprimée vers le bas sur la vitre du scanner.

#### Remarques :

- Ne chargez pas de cartes postales, de photos, d'images trop petites, de transparents, de papier photo ou de supports trop fins (tels qu'une coupure de magazine) dans le bac du dispositif d'alimentation automatique. Placez ces éléments sur la vitre du scanner.
  - Le voyant du DAA s'allume lorsque le papier est correctement chargé.
2. Si vous chargez un document dans le bac du dispositif d'alimentation automatique, ajustez les guides papier.
  3. A partir de l'écran d'accueil, accédez à :

**Email >Destinataire(s)** > saisir l'adresse email > 

4. Appuyez sur **Objet** > tapez l'objet de l'email > .

5. Appuyez sur **Message** > tapez votre message > .

### Modification du type de fichier de sortie

1. Chargez un document original face imprimée vers le haut, bord court d'abord dans le bac du dispositif d'alimentation automatique ou face imprimée vers le bas sur la vitre du scanner.

#### Remarques :

- Ne chargez pas de cartes postales, de photos, d'images trop petites, de transparents, de papier photo ou de supports trop fins (tels qu'une coupure de magazine) dans le bac du dispositif d'alimentation automatique. Placez ces éléments sur la vitre du scanner.
  - Le voyant du DAA s'allume lorsque le papier est correctement chargé.
2. Si vous chargez un document dans le bac du dispositif d'alimentation automatique, ajustez les guides papier.
  3. A partir de l'écran d'accueil, accédez à :

**Email >Destinataire(s)** > saisir l'adresse email >  **>Envoyer en tant que**

4. Appuyez sur le bouton qui représente le type de fichier que vous voulez envoyer.
  - **PDF** : permet de créer un seul fichier de plusieurs pages, lisible dans Adobe Reader. Adobe Reader est fourni gratuitement par Adobe sur [www.adobe.com](http://www.adobe.com).
  - **PDF sécurisé** : pour créer un fichier PDF crypté qui protège le contenu du fichier contre toute tentative d'accès non autorisée.
  - **TIFF** : pour créer des fichiers multiples ou un fichier unique. Si l'option TIFF multipage est désactivée dans le menu Paramètres d'Embedded Web Server, TIFF enregistre une page par fichier. La taille de fichier est généralement supérieure à celle d'un JPEG équivalent.
  - **JPEG** : pour créer et joindre un fichier distinct pour chaque page du document d'origine, lisible par la plupart des navigateurs Web et des programmes graphiques.
  - **XPS** : pour créer un seul fichier XPS (XML Paper Specification en anglais) de plusieurs pages, lisible par une visionneuse ouvrant le document dans une fenêtre Internet Explorer et par .Net Framework, ou en téléchargeant une autre visionneuse autonome.
  
5. Appuyez sur  >**Envoyer par courrier électronique**.

**Remarque** : Si vous avez sélectionné **PDF sécurisé**, il vous sera demandé à deux reprises d'entrer votre mot de passe.

## Annulation d'un e-mail

- Lorsque vous utilisez le dispositif d'alimentation automatique, appuyez sur **Annuler le travail** lorsque **Numérisation** apparaît.
- Lorsque vous utilisez la vitre du scanner, appuyez sur **Annuler le travail** lorsque **Numérisation** ou **Numériser la page suivante / Terminer le travail** apparaît.

## Présentation des options de courrier électronique

### Destinataire(s)

Cette option vous permet d'entrer le destinataire de votre e-mail. Vous pouvez entrer plusieurs adresses email.

### Objet

Cette option vous permet de saisir l'objet de votre e-mail.

### Message

Cette option vous permet de saisir un message qui accompagnera le fichier joint numérisé que vous voulez envoyer.

### Nom du fichier

Cette option vous permet de personnaliser le nom du fichier joint.

## Enregistrer comme raccourci

Cette option permet d'enregistrer les paramètres actuels en tant que raccourci en attribuant un nom de raccourci.

**Remarque** : Lorsque vous sélectionnez cette option, le numéro de raccourci suivant est attribué automatiquement.

## Format d'origine

Cette option vous permet de définir le format des documents à envoyer par e-mail. Lorsque l'option Format d'origine est définie sur Tailles composées, vous pouvez numériser un document d'origine contenant des formats de papier composés (pages au format Lettre et Légal).

## Intensité

Cette option permet de régler l'intensité lumineuse (plus clair ou plus sombre) des documents que vous numérisez par rapport au document d'origine.

## Résolution

Cette option permet de régler la qualité d'impression de votre e-mail. Le fait d'élever la résolution graphique augmente la taille du fichier de courrier électronique et le temps requis pour la numérisation du document original. La diminution de la résolution d'image réduit la taille du fichier.

## Envoyer en tant que

Cette option permet de définir le type de sortie de l'image numérisée.

Sélectionnez l'une des options suivantes :

- **PDF** : pour créer un seul fichier de plusieurs pages.  
**Remarque** : PDF correspond au paramètre usine.
- **PDF sécurisé** : pour créer un fichier PDF crypté qui protège le contenu du fichier contre toute tentative d'accès non autorisée.
- **TIFF** : pour créer des fichiers multiples ou un fichier unique. Si l'option TIFF multipage est désactivée dans le menu Paramètres d'Embedded Web Server, TIFF enregistre une page par fichier. La taille de fichier est généralement supérieure à celle d'un JPEG équivalent.
- **JPEG** : pour créer et joindre un fichier distinct pour chaque page de votre document d'origine.
- **XPS** : pour créer un seul fichier XPS de plusieurs pages.

## Contenu

Cette option vous permet de définir le type et la source du document original.

Les types de contenu suivants sont disponibles :

- **Graphique** : le document original comporte essentiellement des graphiques professionnels, tels que des diagrammes à secteurs, des diagrammes à barres et des animations.
- **Photo** : le document d'origine comporte essentiellement une photo ou une image.
- **Texte** : le document d'origine contient essentiellement du texte ou des illustrations.
- **Texte/Photo** : le document d'origine associe du texte, des graphiques et des photos.

Les sources de contenu suivantes sont disponibles :

- **Laser Noir et blanc** : le document d'origine a été imprimé à l'aide d'une imprimante laser monochrome.
- **Laser couleur** : le document d'origine a été imprimé à l'aide d'une imprimante laser couleur.
- **Jet d'encre** : le document d'origine a été imprimé à l'aide d'une imprimante jet d'encre.
- **Magazine** : le document d'origine est extrait d'un magazine.
- **Journal** : le document d'origine est extrait d'un journal.
- **Autre** : le document d'origine a été imprimé à l'aide d'une autre imprimante ou d'une imprimante inconnue.
- **Photo/Film** : le document d'origine est une photo tirée d'un film.
- **Presse** : le document d'origine a été imprimé à l'aide d'une presse à imprimer.

## Format d'impression

Cette option permet de modifier les paramètres suivants :

- **Faces (recto verso)** : indique si le document d'origine est un document recto (imprimé sur une seule face) ou recto verso (imprimé sur les deux faces du papier). Ce paramètre identifie également les documents à numériser pour les inclure dans le courrier électronique.
- **Orientation** : indique l'orientation du document original, puis modifie les paramètres Faces (Recto verso) et Reliure afin qu'ils correspondent à l'orientation.
- **Reliure** : indique si le document d'origine est relié dans le sens de la longueur ou de la largeur.

## Travail personnalisé

Cette option permet de combiner plusieurs numérisations en un seul travail et n'est disponible que lorsqu'un disque dur est installé sur l'imprimante fonctionnelle.

## **Aperçu de la numérisation**

Cette option permet d'afficher la première page de l'image avant de l'inclure dans l'e-mail. Une fois la première page numérisée, la numérisation s'interrompt et un aperçu apparaît.

**Remarque :** Cette option s'affiche uniquement lorsque l'imprimante est équipée d'un disque dur.

## **Journal de transmission**

Cette option permet d'imprimer le journal de transmission ou le journal des erreurs de transmission.

## **Suppression des bords**

Cette option élimine les traces ou les marques autour des bords d'un document. Vous pouvez choisir d'éliminer une zone équivalente autour des quatre côtés du papier ou sélectionner un bord particulier. L'option Suppression des bords supprime aussi tout ce qui se trouve dans la zone sélectionnée, en ne laissant rien dans cette partie de la numérisation.

## **Traitement avancé image**

Cette option permet d'ajuster les paramètres Retrait arrière-plan, Equilibre couleurs, Déroulage couleur, Contraste, Qualité JPEG, Image miroir, Image négative, Numériser bord à bord, Détails des ombres, Netteté et Température avant de copier le document.



## **Corr incl num**

Cette option permet de redresser les images numérisées qui sont légèrement inclinées à leur sortie du bac DAA.



## 11—Envoi d'une télécopie

**Remarque :** La fonctionnalité de télécopie n'est disponible que sur certains modèles d'imprimante.

Dispositif d'alimentation automatique de documents (DAA)	Vitre du scanner
 <p>Utilisez le DAA pour traiter des documents de plusieurs pages, y compris des pages recto verso.</p>	 <p>Utilisez la vitre du scanner pour les documents d'une seule page, les pages de livres, les petits objets (tels que des cartes postales ou des photos), les transparents, le papier photo ou les supports fins (tels que des coupures de magazines).</p>

## Configuration de l'imprimante en télécopieur

 **MISE EN GARDE—RISQUE D'ELECTROCUTION :** N'utilisez pas la fonction de télécopie pendant un orage. N'installez pas ce produit et ne procédez à aucun branchement (fonction de télécopie, cordon d'alimentation, téléphone, etc.) en cas d'orage.

**Remarque :** Il est possible que les méthodes de connexion suivantes ne soient pas applicables dans certains pays ou certaines régions.

Lors de la configuration initiale de l'imprimante, effacez Télécopie ainsi que toute autre fonction que vous souhaitez installer plus tard, puis appuyez sur **Continuer**.

**Remarque :** Le voyant clignotera en rouge si la fonction Télécopie est activée mais n'est pas correctement installée.

**Attention — Dommages potentiels :** Ne touchez pas les câbles ou la zone de l'imprimante indiquée lorsque des opérations d'envoi ou de réception de télécopie sont en cours.



## Configuration initiale du télécopieur

De nombreux pays et régions exigent que les télécopies sortantes contiennent les informations suivantes dans la marge supérieure ou inférieure de chaque page transmise ou sur la première page de la transmission : nom du télécopieur (identification de l'entreprise, d'une autre entité ou de la personne à l'origine de l'envoi du message) et numéro de télécopieur (numéro de téléphone du télécopieur, de l'entreprise, d'une autre entité ou de la personne qui envoie le message).

Pour saisir les informations relatives à la configuration initiale de votre télécopieur, utilisez le panneau de commandes de l'imprimante ou votre navigateur afin d'accéder à l'Embedded Web Server, puis ouvrez le menu Paramètres.

**Remarque** : si vous ne disposez pas d'un environnement TCP/IP, utilisez le panneau de commandes de l'imprimante pour entrer les informations relatives à la configuration de votre télécopieur.

## Utilisation du panneau de commandes de l'imprimante pour configurer le télécopieur

Lorsque l'imprimante est mise sous tension pour la première fois, une série d'écrans de démarrage s'affichent. Si l'imprimante est équipée de la fonctionnalité de télécopie, les écrans Nom du télécopieur et Numéro de télécopie apparaissent.

1. Quand l'écran Nom de télécopie apparaît, procédez comme suit :
  - a. Entrez le nom qui figurera sur toutes les télécopies émises.
  - b. Entrez le nom du télécopieur, puis appuyez sur **Envoyer**.
2. Quand l'écran Numéro de télécopie apparaît, entrez le numéro du télécopieur, puis appuyez sur **Envoyer**.

## Utilisation de l'Embedded Web Server pour configurer le télécopieur

1. Ouvrez un navigateur Web, puis tapez l'adresse IP de l'imprimante dans le champ d'adresse.

### Remarques :

- Voir l'adresse IP de l'imprimante sur l'écran d'accueil. L'adresse IP apparaît sous la forme de quatre séries de chiffres séparées par des points, par exemple 123.123.123.123.
  - Si vous utilisez un serveur proxy, désactivez-le temporairement pour charger correctement la page Web.
2. Cliquez sur **Paramètres >Paramètres de télécopie >Configuration télécopie analogique**.
  3. Dans le champ Nom du télécopieur, tapez le nom qui figurera sur toutes les télécopies émises.
  4. Dans le champ Numéro de télécopie, entrez le numéro de télécopie de l'imprimante.
  5. Cliquez sur **Envoyer**.

## Sélection d'une connexion de télécopie

### Scénario 1 : Ligne téléphonique standard

#### Configuration 1 : L'imprimante est connectée à une ligne de télécopie dédiée

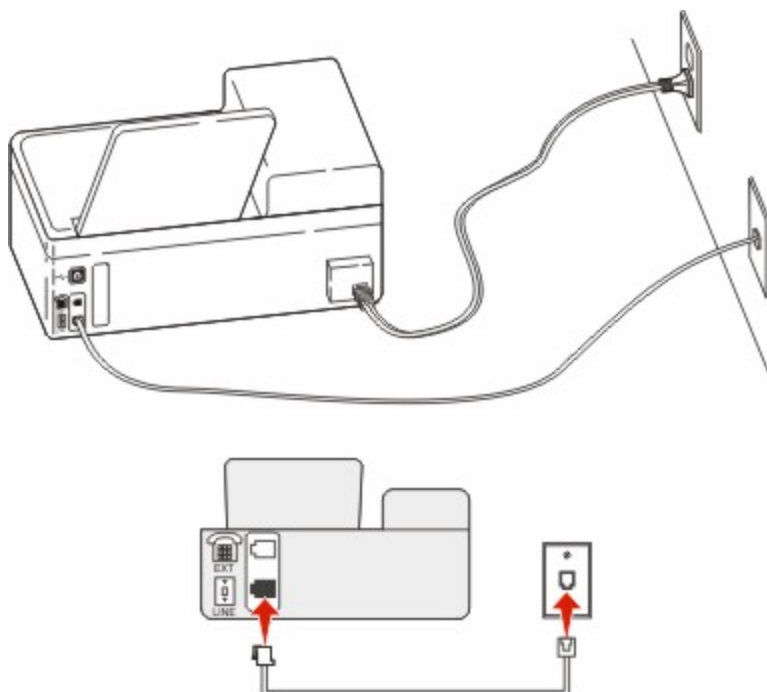

### Connexion :

1. Branchez une extrémité du cordon téléphonique fourni avec l'imprimante sur son port .

2. Branchez l'autre extrémité du cordon téléphonique sur une prise téléphonique analogique murale active.

**Conseils pour cette configuration :**



- Vous pouvez définir l'imprimante pour recevoir les télécopies automatiquement (Réponse auto activée) ou manuellement (Réponse auto désactivée).
- Si vous souhaitez recevoir les télécopies automatiquement (Réponse auto activée), définissez l'imprimante pour qu'elle décroche après n'importe quel nombre de sonneries.

**Configuration 2 : L'imprimante partage la ligne avec un répondeur**

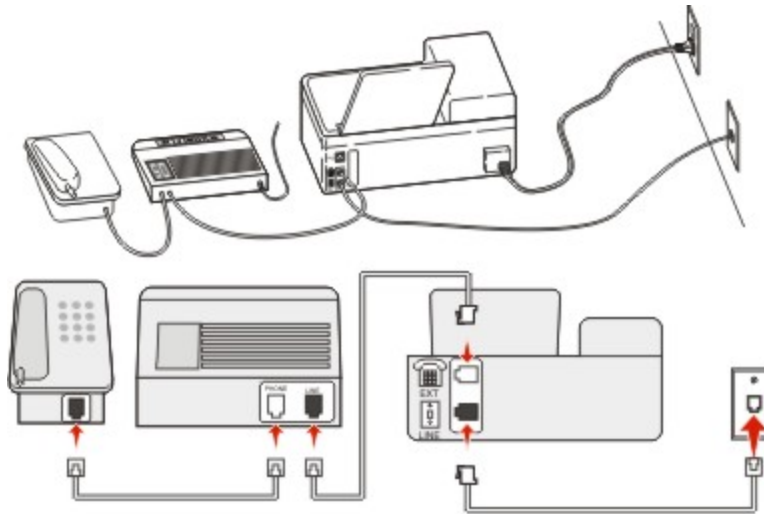
**Connecté à la même prise murale téléphonique**



**Connexion :**

1. Branchez une extrémité du cordon téléphonique fourni avec l'imprimante sur son port .
2. Branchez l'autre extrémité du cordon téléphonique sur une prise téléphonique analogique murale active.
3. Branchez le répondeur au port  de l'imprimante.

**Connecté à différentes prises murales**

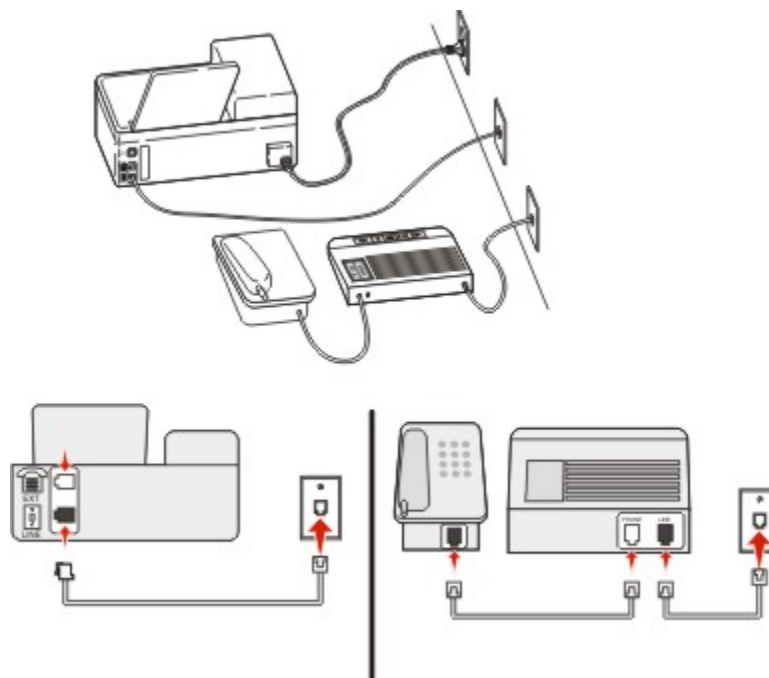

**Connexion :**

1. Branchez une extrémité du cordon téléphonique fourni avec l'imprimante sur son port .
2. Branchez l'autre extrémité du cordon téléphonique sur une prise téléphonique analogique murale active.



**Conseils pour cette configuration :**

- Si votre ligne ne compte qu'un seul numéro de téléphone, vous devez configurer l'imprimante pour recevoir les télécopies automatiquement (Réponse auto. activée).
- Configurez l'imprimante pour qu'elle décroche au bout de deux sonneries de plus après le répondeur. Par exemple, si le répondeur répond aux appels après quatre sonneries, configurez l'imprimante pour répondre après six sonneries. Ainsi, le répondeur répond aux appels en premier et vos appels vocaux sont reçus. Si l'appel est une télécopie, l'imprimante détecte le signal de télécopie sur la ligne et prend l'appel.
- Si vous êtes abonné à un service de détection de sonnerie distinctive fourni par votre opérateur téléphonique, vérifiez que vous avez défini la sonnerie appropriée de l'imprimante. Sinon, elle ne recevra pas les télécopies même si vous l'avez configurée pour la réception automatique de télécopies.

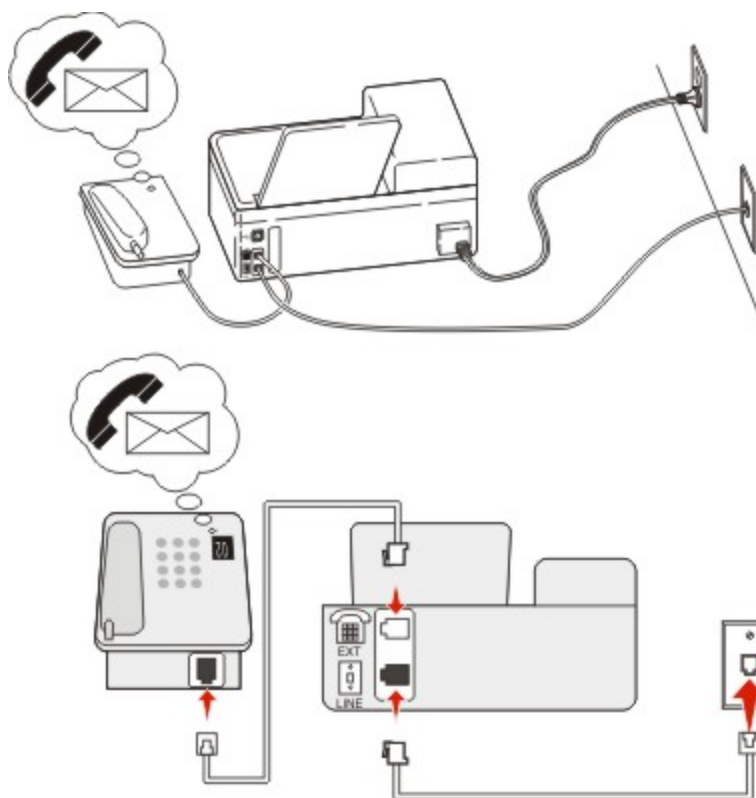
### Configuration 3 : L'imprimante partage la ligne avec un téléphone abonné à un service de messagerie vocale



#### Connexion :

1. Branchez une extrémité du cordon téléphonique fourni avec l'imprimante sur son port .
2. Branchez l'autre extrémité du cordon téléphonique sur une prise téléphonique analogique murale active.
3. Branchez le téléphone au port  de l'imprimante.

#### Conseils pour cette configuration :

- Cette configuration fonctionne mieux si vous êtes abonné à un service de détection de sonnerie distinctive. Si tel est le cas, vérifiez que vous avez défini la sonnerie appropriée de l'imprimante. Sinon, elle ne recevra pas les télécopies même si vous l'avez configurée pour la réception automatique de télécopies.
- Si votre ligne ne compte qu'un seul numéro de téléphone, vous devez configurer l'imprimante pour recevoir les télécopies manuellement (Réponse auto. désactivée).

Lorsque vous répondez au téléphone et que vous entendez des tonalités de télécopie, appuyez sur \*9\* ou sur le code de décrochage manuel du téléphone pour recevoir la télécopie.

- Vous pouvez également définir l'imprimante pour recevoir les télécopies automatiquement (Réponse auto activée), mais vous devez désactiver le service de messagerie vocale lorsque vous attendez une télécopie. Ce paramètre fonctionne mieux si vous utilisez la messagerie vocale plus souvent que le télécopieur.

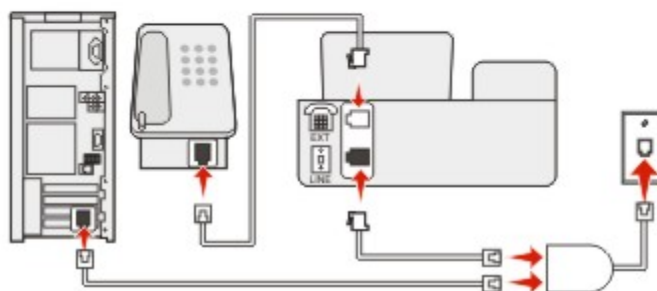
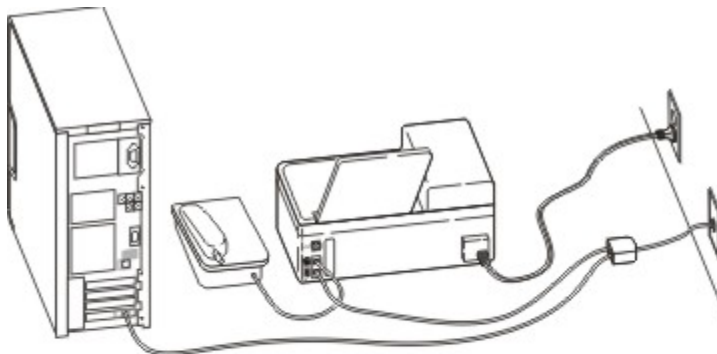

## Scénario 2 : DSL (Digital Subscriber Line)



Une ligne ADSL partage votre téléphone normal en deux canaux : voix et Internet. Les signaux de téléphone et de télécopie passent par le canal vocal tandis que les signaux Internet passent par l'autre canal. Ainsi, vous pouvez utiliser la même ligne pour les appels vocaux analogiques (notamment les télécopies) et l'accès numérique à Internet.

Pour réduire les interférence entre les deux canaux et garantir une connexion de qualité, vous devez installer un filtre ADSL pour les périphériques analogiques (télécopieur, téléphone, répondeur) dans votre réseau. Les interférences provoquent du bruit et créent des éléments statiques sur le téléphone. Elles occasionnent des télécopies de mauvaise qualité (voire un échec) pour l'imprimante et ralentissent la connexion Internet sur votre ordinateur.

Pour installer un filtre pour l'imprimante :

1. Connectez le port de téléphone du filtre ADSL à la prise murale.
2. Branchez une extrémité du cordon téléphonique fourni avec l'imprimante sur son port . Branchez l'autre extrémité sur le port de téléphone du filtre DSL.
3. Pour continuer à utiliser un ordinateur afin d'accéder à Internet, connectez l'ordinateur au port DSL HPN du filtre ADSL.
4. Pour connecter un téléphone à l'imprimante, retirez toute fiche d'adaptation du port  de l'imprimante, puis branchez le téléphone sur le port.

### Scénario 3 : Service téléphonique VoIP

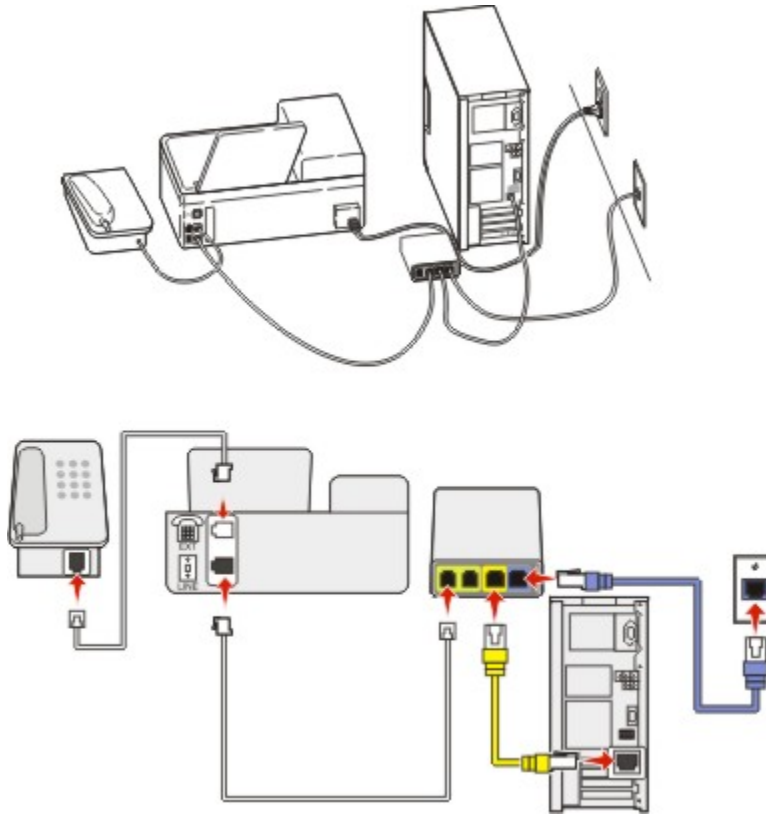

#### Connexion :

1. Branchez une extrémité du cordon téléphonique fourni avec l'imprimante sur son port .
2. Branchez l'autre extrémité du câble sur le port appelé **Phone Line 1** (Ligne téléphonique 1) ou **Phone Port** (Port de téléphone) sur l'adaptateur VoIP.

**Remarque :** Le port appelé **Phone Line 2** (Ligne téléphonique 2) ou **Fax Port** (Port de télécopie) n'est pas toujours actif. Les fournisseurs VoIP facturent parfois des frais supplémentaires pour l'activation d'un second port de téléphone.

3. Branchez le téléphone sur le port  de l'imprimante.

#### Conseils pour cette configuration :

- Pour vérifier que le port de téléphone situé sur l'adaptateur VoIP est actif, branchez-y un téléphone analogique, puis écoutez la tonalité. Si vous entendez la tonalité, le port est actif.
- Si vous avez besoin de deux ports de téléphone pour vos périphériques et que vous ne souhaitez pas payer des frais supplémentaires, ne branchez pas l'imprimante dans le deuxième port de téléphone. Vous pouvez utiliser un répartiteur téléphonique. Branchez le répartiteur téléphonique sur le port **Phone Line 1** (Ligne téléphonique 1) ou **Phone Port** (Port de téléphone), puis branchez l'imprimante et le téléphone sur le répartiteur.

**Remarque :** Vérifiez que vous utilisez un répartiteur téléphonique et *non* un séparateur de lignes. Pour vérifier que vous utilisez le bon répartiteur, branchez-y un téléphone analogique, puis écoutez la tonalité.



## Scénario 4 : Service téléphonique numérique via un fournisseur de services par câble

### Configuration 1 : L'imprimante est connectée au modem câblé

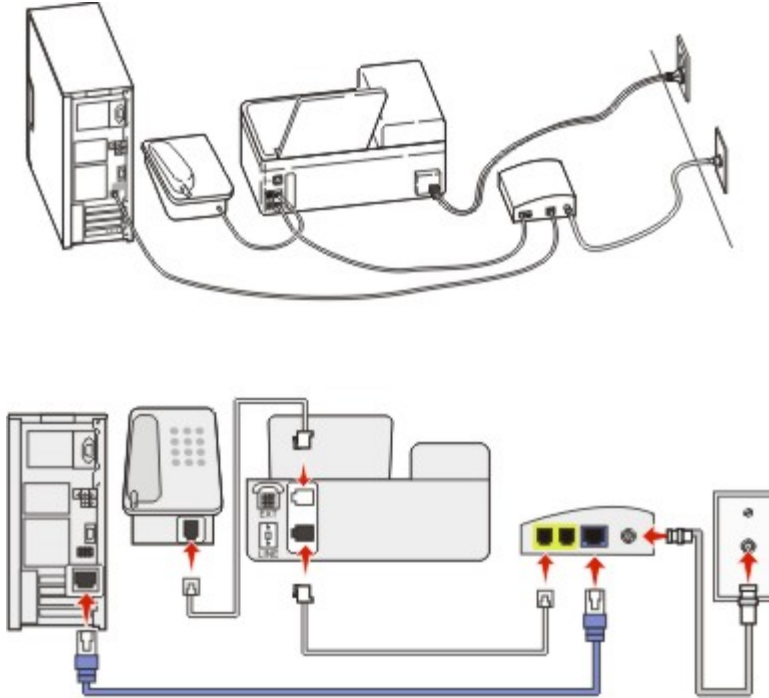

1. Branchez une extrémité du cordon téléphonique fourni avec l'imprimante sur son port .
2. Branchez l'autre extrémité du câble sur le port appelé **Phone Line 1** (Ligne téléphonique 1) ou **Phone Port** (Port de téléphone) sur le modem câblé.

**Remarque :** Le port libellé **Phone Line 2** (Ligne téléphonique 2) ou **Fax Port** (Port de télécopie) n'est pas toujours actif. Les fournisseurs VoIP facturent parfois des frais supplémentaires pour l'activation d'un second port de téléphone.



3. Branchez votre téléphone analogique sur le port  de l'imprimante.

#### Remarques :

- Pour vérifier que le port de téléphone situé sur le modem câblé est actif, branchez un téléphone analogique sur le port de téléphone, puis écoutez la tonalité. Si vous entendez la tonalité, le port est actif.
- Si vous avez besoin de deux ports de téléphone pour vos périphériques et que vous ne souhaitez pas payer des frais supplémentaires, ne branchez pas l'imprimante dans le deuxième port de téléphone. Vous pouvez utiliser un répartiteur téléphonique. Branchez le répartiteur téléphonique sur le port **Phone Line 1** (Ligne téléphonique 1) ou **Phone Port** (Port de téléphone), puis branchez l'imprimante et le téléphone sur le répartiteur.
- Vérifiez que vous utilisez un répartiteur téléphonique et *non* un séparateur de lignes. Pour vérifier que vous utilisez le bon répartiteur, branchez-y un téléphone analogique, puis écoutez la tonalité.

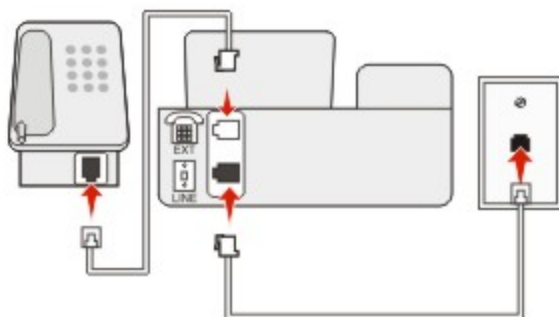
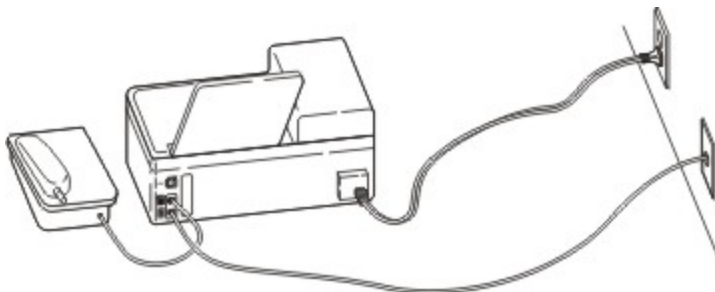
**Configuration 2 : L'imprimante est branchée sur une prise murale. Le modem câblé est installé dans un autre endroit.**





1. Branchez une extrémité du cordon téléphonique fourni avec l'imprimante sur son port .
2. Branchez l'autre extrémité du câble téléphonique sur une prise téléphonique analogique murale active.
3. Branchez votre téléphone analogique sur le port  de l'imprimante.

**Scénario 5 : Pays ou régions où les prises murales et fiches téléphoniques sont différentes.**

Dans certains pays ou régions, les connecteurs des prises téléphoniques murales sont différents de ceux fournis avec l'imprimante. La prise murale standard adoptée dans la plupart des pays ou régions est la prise RJ-11 (Registered Jack-11). Votre imprimante est livrée avec une prise RJ-11 et un cordon avec connecteur RJ-11.

Si la prise murale ou les équipements installés dans vos locaux ne sont pas compatibles avec ce type de branchement, vous devez utiliser un adaptateur téléphonique. Si l'adaptateur approprié à votre pays ou votre région n'est pas fourni avec l'imprimante, vous devez l'acheter séparément.



Une prise adaptateur est parfois installée sur le port  de l'imprimante. Si vous utilisez un adaptateur téléphonique ou un autre dispositif avec un schéma électrique en cascade ou en série, ne retirez pas la prise adaptateur du  port de l'imprimante.

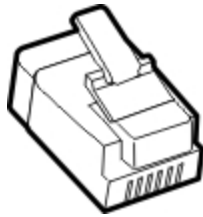

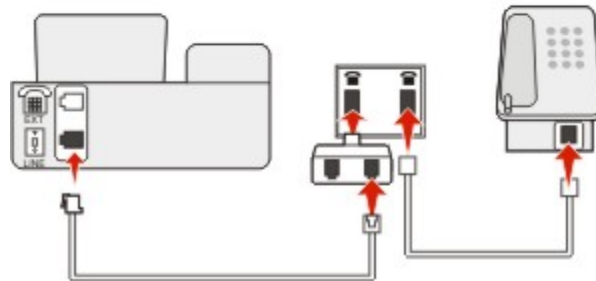
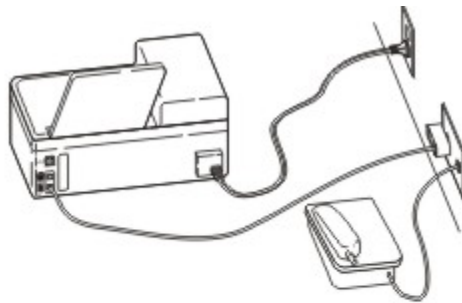

### Connexion de l'imprimante à une prise murale non RJ-11



1. Branchez une extrémité du cordon téléphonique fourni avec l'imprimante sur son port LINE .
2. Connectez l'autre extrémité du câble à l'adaptateur RJ-11, puis l'adaptateur à la prise murale.
3. Si vous souhaitez connecter un autre périphérique (téléphone ou répondeur) à la même prise murale, et si le connecteur du périphérique n'est pas de type RJ 11, branchez-le directement sur l'adaptateur téléphonique.

#### Remarques :

- Le  port de l'imprimante peut être équipé d'une prise adaptateur à utiliser avec l'adaptateur. *Ne retirez pas* la prise du port  de l'imprimante.
- Dans certains pays ou régions, l'imprimante peut être livrée sans adaptateur téléphonique ou prise adaptateur.

## Connexion de l'imprimante à une prise murale en Allemagne

Les prises murales allemandes disposent de deux types de ports. Les ports N sont destinés aux télécopieurs, modems et répondeurs. Le port F est réservé aux téléphones.

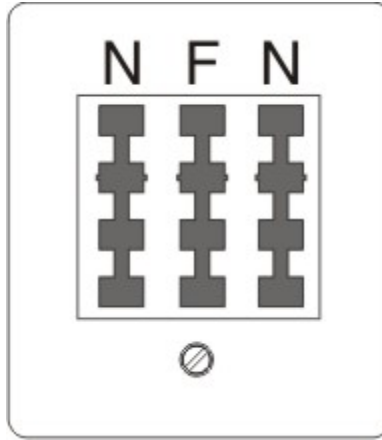

Connectez l'imprimante à n'importe quel port N.

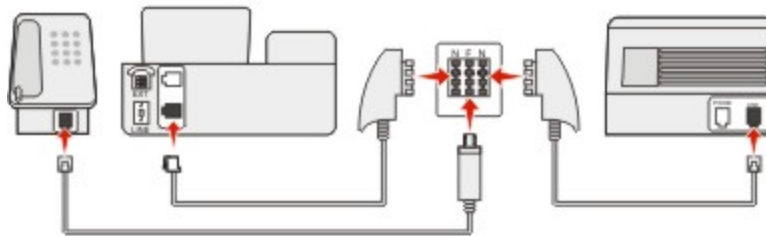
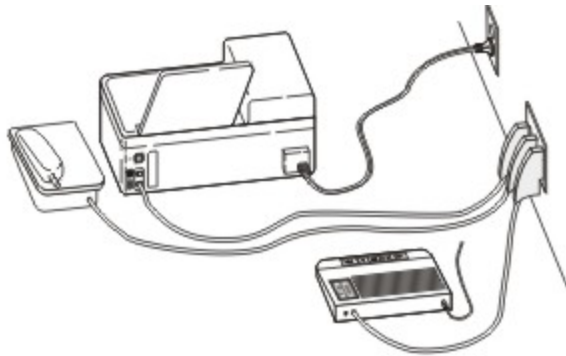

1. Branchez une extrémité du cordon téléphonique fourni avec l'imprimante sur son port .
2. Connectez l'autre extrémité du cordon à l'adaptateur RJ-11, puis connectez l'adaptateur à un port N.
3. Si vous souhaitez connecter un téléphone et un répondeur à la même prise murale, connectez les périphériques comme illustré.

**Remarque :** Ne retirez *pas* la prise adaptateur du port  de l'imprimante si vous connectez un système téléphonique en cascade ou en série.

## Connexion à un service de sonnerie distincte

Il se peut que votre opérateur téléphonique fournisse un service de sonnerie distincte. Un tel service vous permet de disposer de plusieurs numéros de téléphone sur une seule ligne, chaque numéro ayant une sonnerie différente. Ce système peut s'avérer utile pour distinguer les appels de télécopie des appels vocaux. Si vous êtes abonné à un service de sonnerie distincte, procédez comme suit pour connecter l'équipement :

1. Branchez une extrémité du cordon téléphonique fourni avec l'imprimante sur son port LINE .
2. Branchez l'autre extrémité du câble téléphonique sur une prise téléphonique analogique murale active.

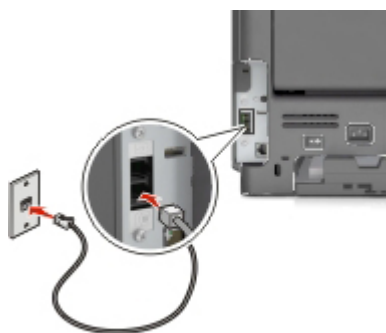

3. Modifiez le paramètre de sonnerie distincte afin qu'il corresponde au paramètre pour lequel vous souhaitez que l'imprimante réponde.

**Remarque :** le paramètre par défaut de sonnerie distincte est En fonction. L'imprimante répond à un, deux ou trois types de sonneries différents.

- a. A partir de l'écran d'accueil, accédez à :

 **>Paramètres >Paramètres de télécopie >Configuration télécopie analogique >Répondre à la**

- b. Sélectionnez le type de sonnerie à modifier, puis appuyez sur .

## Définition du nom et du numéro du télécopieur utilisé pour les émissions

1. Ouvrez un navigateur Web, puis tapez l'adresse IP de l'imprimante dans le champ d'adresse.

### Remarques :

- L'adresse IP de l'imprimante est affichée sur l'écran d'accueil. L'adresse IP apparaît sous la forme de quatre séries de chiffres séparées par des points, par exemple 123.123.123.123.
- Si vous utilisez un serveur proxy, désactivez-le temporairement pour charger correctement la page Web.

2. Cliquez sur **Paramètres >Paramètres de télécopie > Configuration télécopie analogique**.
3. Dans le champ Nom du télécopieur, entrez le nom qui figurera sur toutes les télécopies émises.
4. Dans le champ Numéro de télécopie, entrez le numéro de télécopie de l'imprimante.

5. Cliquez sur **Envoyer**.

## Définition de la date et l'heure

Vous pouvez définir la date et l'heure de telle manière qu'elles apparaissent sur chaque télécopie envoyée.

1. Ouvrez un navigateur Web, puis tapez l'adresse IP de l'imprimante dans le champ d'adresse.

### Remarques :

- L'adresse IP de l'imprimante est affichée sur l'écran d'accueil. L'adresse IP apparaît sous la forme de quatre séries de chiffres séparées par des points, par exemple 123.123.123.123.
- Si vous utilisez un serveur proxy, désactivez-le temporairement pour charger correctement la page Web.

2. Cliquez sur **Sécurité > Définir la date et l'heure**.
3. Dans le champ Définir heure/date manuellement, entrez la date et l'heure actuelles.
4. Cliquez sur **Envoyer**.

**Remarque :** il est recommandé d'utiliser l'heure réseau.

## Configuration de l'imprimante pour application de l'heure d'été

L'imprimante peut être configurée afin de s'ajuster automatiquement sur l'heure d'été :

1. Ouvrez un navigateur Web, puis tapez l'adresse IP de l'imprimante dans le champ d'adresse.

### Remarques :

- Voir l'adresse IP de l'imprimante sur l'écran d'accueil. L'adresse IP apparaît sous la forme de quatre séries de chiffres séparées par des points, par exemple 123.123.123.123.
- Si vous utilisez un serveur proxy, désactivez-le temporairement pour charger correctement la page Web.

2. Cliquez sur **Sécurité > Définir la date et l'heure**.
3. Cochez la case **Observer auto l'heure d'été**, puis entrez les dates de début et de fin de l'heure d'été dans la section Réglage fuseau horaire personnalisé.
4. Cliquez sur **Envoyer**.

## Envoi d'une télécopie

Vous pouvez utiliser l'imprimante de différentes manières pour envoyer une télécopie à un ou plusieurs destinataires. Vous pouvez saisir l'adresse de courrier électronique, utiliser un numéro de raccourci ou utiliser le carnet d'adresses. Vous pouvez également utiliser l'application MyShortcuts dans l'écran d'accueil de l'imprimante. Pour plus d'informations, reportez-vous à la section « Activation des applications de l'écran d'accueil » du *Guide de l'utilisateur*.

## Envoi d'une télécopie à partir du panneau de commandes de l'imprimante

1. Chargez un document original face imprimée vers le haut, bord court d'abord dans le bac du dispositif d'alimentation automatique ou face imprimée vers le bas sur la vitre du scanner.

### Remarques :

- Ne chargez pas de cartes postales, de photos, d'images trop petites, de transparents, de papier photo ou de supports trop fins (tels qu'une coupure de magazine) dans le bac du dispositif d'alimentation automatique. Placez ces éléments sur la vitre du scanner.
  - Le voyant du DAA s'allume lorsque le papier est correctement chargé.
2. Si vous chargez un document dans le bac du dispositif d'alimentation automatique, ajustez les guide-papier.
  3. Dans l'écran d'accueil, appuyez sur **Télécopie**.
  4. Dans le panneau de commandes de l'imprimante, entrez le numéro de télécopieur ou le numéro de raccourci.

**Remarque :** Pour ajouter des destinataires, appuyez sur , puis saisissez le numéro de téléphone ou le numéro de raccourci du destinataire, ou parcourez le carnet d'adresses.

5. Appuyez sur **Envoyer**.

## Envoi d'une télécopie à partir d'un ordinateur

L'option de télécopie du pilote de l'imprimante permet d'envoyer un travail d'impression vers l'imprimante, qui l'envoie sous forme de télécopie. Cette option fonctionne comme un télécopieur standard géré par le pilote de l'imprimante et non par le panneau de commandes de l'imprimante.

1. Un document étant ouvert, cliquez sur **Fichier > Impression**.
2. Sélectionnez l'imprimante, puis accédez à :

### Propriétés > onglet Fax > Activation du télécopieur

3. Entrez le ou les numéro(s) de télécopie du destinataire dans le champ Numéro(s) de télécopie (entrez tous les numéros s'il y a plusieurs destinataires).

**Remarque :** Les numéros de télécopieur peuvent être saisis manuellement ou à l'aide de la fonction Carnet d'adresses.

4. Si nécessaire, saisissez un « indicatif » dans le champ Indicatif.
5. Sélectionnez le format de papier et l'orientation appropriés.
6. Cochez la case **Inclure la page de garde à la télécopie**, puis saisissez les informations nécessaires si vous souhaitez joindre une page de garde à la télécopie.
7. Cliquez sur **OK**.

### Remarques :

- Pour des informations sur l'installation de ces pilotes, consultez le CD *Drivers and Documentation*.

- Si la case **Toujours afficher les paramètres avant d'envoyer une télécopie** est cochée, vous êtes invité à vérifier les coordonnées du destinataire avant l'envoi de la télécopie. Si cette case n'est pas cochée, le document en attente est automatiquement envoyé sous forme de télécopie lorsque vous cliquez sur **OK** dans l'onglet Télécopie.

## Envoi d'une télécopie à l'aide d'un numéro de raccourci

Les raccourcis de télécopies s'apparentent aux numéros de composition abrégée d'un téléphone ou d'un télécopieur. Un numéro de raccourci (1–999) peut contenir un seul ou plusieurs destinataires.

1. Chargez un document original face imprimée vers le haut, bord court d'abord dans le bac du dispositif d'alimentation automatique ou face imprimée vers le bas sur la vitre du scanner.

### Remarques :

- Ne chargez pas de cartes postales, de photos, d'images trop petites, de transparents, de papier photo ou de supports trop fins (tels qu'une coupure de magazine) dans le bac du dispositif d'alimentation automatique. Placez ces éléments sur la vitre du scanner.
  - Le voyant du DAA s'allume lorsque le papier est correctement chargé.
2. Si vous chargez un document dans le bac du dispositif d'alimentation automatique, ajustez les guides papier.
  3. Sur le panneau de commandes de l'imprimante, appuyez sur **#**, puis entrez le numéro de raccourci sur le pavé numérique.
  4. Appuyez sur **Envoyer**.

## Envoi d'une télécopie à l'aide du carnet d'adresses

Le carnet d'adresses vous permet de rechercher des signets et des serveurs d'annuaires réseau.

**Remarque** : si la fonctionnalité de carnet d'adresses n'est pas activée, contactez un agent du support technique.

1. Chargez un document original face imprimée vers le haut, bord court d'abord dans le bac du dispositif d'alimentation automatique ou face imprimée vers le bas sur la vitre du scanner.

### Remarques :

- Ne chargez pas de cartes postales, de photos, d'images trop petites, de transparents, de papier photo ou de supports trop fins (tels qu'une coupure de magazine) dans le bac du dispositif d'alimentation automatique. Placez ces éléments sur la vitre du scanner.
  - Le voyant du DAA s'allume lorsque le papier est correctement chargé.
2. Si vous chargez un document dans le bac du dispositif d'alimentation automatique, ajustez les guides-papier.
  3. Dans l'écran d'accueil, accédez à :

**Télécopie** >  > tapez le nom du destinataire > 



**Remarque :** Vous ne pouvez rechercher qu'un nom à la fois.

4. Appuyez sur le nom du destinataire, puis sur **Envoyer**.

## Envoi d'une télécopie à une heure planifiée

1. Chargez un document original face imprimée vers le haut, bord court d'abord dans le bac du dispositif d'alimentation automatique ou face imprimée vers le bas sur la vitre du scanner.

### Remarques :

- Ne chargez pas de cartes postales, de photos, d'images trop petites, de transparents, de papier photo ou de supports trop fins (tels qu'une coupure de magazine) dans le bac du dispositif d'alimentation automatique. Placez ces éléments sur la vitre du scanner.
  - Le voyant du DAA s'allume lorsque le papier est correctement chargé.
2. Si vous chargez un document dans le bac du dispositif d'alimentation automatique, ajustez les guides papier.
  3. A partir de l'écran d'accueil, accédez à :

**Télécopie** > entrez le numéro de télécopieur >**Options** >**Envoi différé**

**Remarque :** Si le Mode Télécopie est défini sur Serveur de télécopie, le bouton Envoi différé n'apparaît pas. Les télécopies en attente de transmission sont répertoriées dans la file d'attente des télécopies.

4. Spécifiez l'heure d'envoi de la télécopie, puis appuyez sur .
5. Appuyez sur **Envoyer**.

**Remarque :** Le document est numérisé, puis envoyé par télécopie à l'heure planifiée.

## Création de raccourcis

### Création d'un raccourci de destination de télécopie à l'aide d'Embedded Web Server

Affectez un raccourci à un seul numéro de télécopie ou à un groupe de numéros de télécopie.

1. Ouvrez un navigateur Web, puis tapez l'adresse IP de l'imprimante dans le champ d'adresse.

### Remarques :

- Voir l'adresse IP de l'imprimante sur l'écran d'accueil. L'adresse IP apparaît sous la forme de quatre séries de chiffres séparées par des points, par exemple 123.123.123.123.
  - Si vous utilisez un serveur proxy, désactivez-le temporairement pour charger correctement la page Web.
2. Cliquez sur **Paramètres** >**Gérer les raccourcis** > **Configuration des raccourcis de télécopie**.

**Remarque :** un mot de passe peut vous être demandé. Si vous n'avez ni ID, ni mot de passe, contactez votre agent du support technique.

3. Tapez un nom pour le raccourci, puis saisissez le numéro de télécopie.

**Remarques :**

- Pour créer un raccourci regroupant plusieurs numéros, entrez tous les numéros du groupe.
- séparez chacun d'eux à l'aide d'un point-virgule (;).

4. Associez-y un numéro de raccourci.

**Remarque :** Si vous entrez un numéro déjà utilisé, vous êtes invité à en sélectionner un autre.

5. Cliquez sur **Ajouter**.

## Création d'un raccourci pour la destination de télécopie, à l'aide du panneau de commandes de l'imprimante

1. A partir de l'écran d'accueil, appuyez sur **Télécopie**, puis saisissez le numéro de télécopie.

Pour créer un groupe de numéros de télécopie, appuyez sur  et ensuite saisissez l'autre numéro de télécopie.

2. Appuyez sur .

3. Entrez un nom unique pour le raccourci, puis appuyez sur .

4. Assurez-vous que le nom du raccourci et le numéro est correct, puis appuyez sur **OK**.

Si le nom du raccourci n'est pas correct, appuyez alors sur **Annuler**, puis entrez à nouveau l'information.

## Personnalisation des paramètres de télécopie

### Modification de la résolution de la télécopie

1. Chargez un document original face imprimée vers le haut, bord court d'abord dans le bac du dispositif d'alimentation automatique ou face imprimée vers le bas sur la vitre du scanner.

**Remarques :**

- Ne chargez pas de cartes postales, de photos, d'images trop petites, de transparents, de papier photo ou de supports trop fins (tels qu'une coupure de magazine) dans le bac du dispositif d'alimentation automatique. Placez ces éléments sur la vitre du scanner.
- Le voyant du DAA s'allume lorsque le papier est correctement chargé.

2. Si vous chargez un document dans le bac du dispositif d'alimentation automatique, ajustez les guides papier.

3. A partir de l'écran d'accueil, appuyez sur **Télécopie**, puis saisissez le numéro de télécopie.

4. Dans la zone Résolution, appuyez sur  ou  jusqu'à ce que la résolution souhaitée s'affiche.



**Remarque :** Les paramètres vont de Standard (vitesse la plus élevée) à Ultra élevée (qualité optimale à vitesse réduite).

5. Appuyez sur **Envoyer**.

## Eclaircir ou obscurcir une télécopie

1. Chargez un document original face imprimée vers le haut, bord court d'abord dans le bac du dispositif d'alimentation automatique ou face imprimée vers le bas sur la vitre du scanner.

### Remarques :

- Ne chargez pas de cartes postales, de photos, d'images trop petites, de transparents, de papier photo ou de supports trop fins (tels qu'une coupure de magazine) dans le bac du dispositif d'alimentation automatique. Placez ces éléments sur la vitre du scanner.
  - Le voyant du DAA s'allume lorsque le papier est correctement chargé.
2. Si vous chargez un document dans le bac du dispositif d'alimentation automatique, ajustez les guides papier.
  3. A partir de l'écran d'accueil, appuyez sur **Télécopie**, puis saisissez le numéro de télécopie.
  4. Dans la zone Intensité, appuyez sur  ou  pour régler le paramètre d'intensité de la télécopie.
  5. Appuyez sur **Envoyer**.

## Affichage d'un journal de télécopie

1. Ouvrez un navigateur Web, puis tapez l'adresse IP de l'imprimante dans le champ d'adresse.

### Remarques :

- L'adresse IP de l'imprimante est affichée sur l'écran d'accueil. L'adresse IP apparaît sous la forme de quatre séries de chiffres séparées par des points, par exemple 123.123.123.123.
  - Si vous utilisez un serveur proxy, désactivez-le temporairement pour charger correctement la page Web.
2. Cliquez sur **Paramètres >Rapports**.
  3. Cliquez sur **Journal des travaux de télécopies** ou **Journal des appels de télécopies**.

## Blocage des télécopies non sollicitées (télécopies de publicité, anonymes)

1. Ouvrez un navigateur Web, puis tapez l'adresse IP de l'imprimante dans le champ d'adresse.

### Remarques :

- Voir l'adresse IP de l'imprimante sur l'écran d'accueil. L'adresse IP apparaît sous la forme de quatre séries de chiffres séparées par des points, par exemple 123.123.123.123.

- Si vous utilisez un serveur proxy, désactivez-le temporairement pour charger correctement la page Web.
2. Cliquez sur **Paramètres >Paramètres de télécopie > Configuration télécopie analogique >Bloquer les télécopies anonymes.**

**Remarques :**

- Cette option bloque toutes les télécopies entrantes ayant un ID appelant privé ou n'ayant pas de nom de télécopieur.
- Dans le champ Liste télécopieurs bloqués, saisissez les numéros de téléphone ou les noms de télécopieur des appelants que vous voulez bloquer.

## **Annulation d'une télécopie sortante**

### **Annulation d'une télécopie alors que les documents d'origine sont encore en cours de numérisation**

- Lorsque vous utilisez le DAA, appuyez sur **Annuler le travail** sur le panneau de commandes de l'imprimante lorsque **Numérisation** est affiché.
- Lorsque vous utilisez la vitre du scanner, appuyez sur **Annuler le travail** lorsque **Numérisation** ou **Numériser la page suivante / Terminer le travail** apparaît.

### **Annulation d'une télécopie après que les documents d'origine ont été numérisés en mémoire**

1. Sur l'écran d'accueil, appuyez sur **Annuler travaux**.

L'écran Annuler travaux apparaît.

2. Appuyez sur le ou les travaux que vous voulez annuler.

Seuls trois travaux apparaissent à l'écran ; appuyez sur la flèche vers le bas jusqu'à ce que le travail voulu apparaisse, puis appuyez sur le travail à annuler.

3. Appuyez sur **Supprimer les travaux sélectionnés**.

L'écran Suppression des travaux sélectionnés apparaît, les travaux sélectionnés sont supprimés, puis l'écran d'accueil apparaît.

## **Suspension et transfert de télécopies**

### **Suspension des télécopies**

Cette option permet de suspendre l'impression des télécopies reçues jusqu'à ce qu'elles soient libérées pour l'impression. Vous pouvez libérer les télécopies suspendues manuellement ou à une date ou une heure prévues.

1. Ouvrez un navigateur Web, puis tapez l'adresse IP de l'imprimante dans le champ d'adresse.

**Remarques :**

- Voir l'adresse IP de l'imprimante sur l'écran d'accueil. L'adresse IP apparaît sous la forme de quatre séries de chiffres séparées par des points, par exemple 123.123.123.123.
  - Si vous utilisez un serveur proxy, désactivez-le temporairement pour charger correctement la page Web.
2. Cliquez sur **Paramètres >Paramètres de télécopie >Configuration télécopie analogique >Suspension des télécopies**.
  3. Dans le menu Mode Télécopie suspendue, sélectionnez l'une des options suivantes :
    - **Eteinte**
    - **Toujours En fonction**
    - **Manuel**
    - **Programmé**
  4. Si vous sélectionnez Programmé, suivez les étapes suivantes :
    - a. Cliquez sur **Programme de suspension de télécopie**.
    - b. Dans le menu Action, sélectionnez **Télécopies suspendues**.
    - c. Dans le menu Heure, sélectionnez l'heure à laquelle vous souhaitez libérer les télécopies suspendues.
    - d. Dans le menu Jour(s), sélectionnez le jour auquel vous souhaitez libérer les télécopies suspendues.
  5. Cliquez sur **Ajouter**.

## Transfert d'une télécopie

Cette option vous permet d'imprimer et de transférer des télécopies reçues vers un numéro de télécopie, une adresse électronique, un site FTP ou un profil LDSS.

1. Ouvrez un navigateur Web, puis tapez l'adresse IP de l'imprimante dans le champ d'adresse.

**Remarques :**

- Voir l'adresse IP de l'imprimante sur l'écran d'accueil. L'adresse IP apparaît sous la forme de quatre séries de chiffres séparées par des points, par exemple 123.123.123.123.
  - Si vous utilisez un serveur proxy, désactivez-le temporairement pour charger correctement la page Web.
2. Cliquez sur **Paramètres >Paramètres de télécopie**.
  3. Dans le menu Transfert télécopie, sélectionnez **Imprimer, Imprimer et transférer** ou **Transférer**.
  4. Dans le menu Transférer à, sélectionnez **Télécopie, Courrier électronique, FTP, LDSS** ou **eSF**.

5. Dans le champ Raccourci Transférer à, entrez le numéro de raccourci vers lequel transférer les télécopies.

**Remarque :** Le numéro de raccourci doit être valide pour le paramètre sélectionné dans le menu « Transférer à ».

6. Cliquez sur **Envoyer**.

## Présentation des options de télécopie

### Contenu

Cette option vous permet de définir le type et la source du contenu du document original.

Les types de contenu suivants sont disponibles :

- **Graphique** : le document original comporte essentiellement des graphiques professionnels, tels que des diagrammes à secteurs, des diagrammes à barres et des animations.
- **Photo** : le document d'origine comporte essentiellement une photo ou une image.
- **Texte** : le document d'origine contient essentiellement du texte ou des illustrations.
- **Texte/Photo** : le document d'origine associe du texte, des graphiques et des photos.

Les sources de contenu suivantes sont disponibles :

- **Laser Noir et blanc** : le document d'origine a été imprimé à l'aide d'une imprimante laser monochrome.
- **Laser couleur** : le document d'origine a été imprimé à l'aide d'une imprimante laser couleur.
- **Jet d'encre** : le document d'origine a été imprimé à l'aide d'une imprimante jet d'encre.
- **Magazine** : le document d'origine est extrait d'un magazine.
- **Journal** : le document d'origine est extrait d'un journal.
- **Autre** : le document d'origine a été imprimé à l'aide d'une autre imprimante ou d'une imprimante inconnue.
- **Photo/Film** : le document d'origine est une photo tirée d'un film.
- **Presse** : le document d'origine a été imprimé à l'aide d'une presse à imprimer.

### Résolution

Cette option permet de régler la qualité d'impression de la télécopie. Le fait d'élever la résolution graphique augmente la taille du fichier et le temps requis pour la numérisation du document original. La diminution de la résolution d'image permet de réduire la taille du fichier.

Sélectionnez l'une des options suivantes :

- **Standard** : pour la télécopie de la plupart des documents.

- **Elevée 200 ppp** : pour la télécopie de documents contenant des petits caractères.
- **Très élevée 300 ppp** : pour la télécopie de documents avec un niveau de détails élevé.
- **Ultra élevée 600 ppp** : pour la télécopie de documents comprenant des images ou des photos.

## Intensité

Cette option permet de régler l'intensité lumineuse (plus clair ou plus sombre) des télécopies par rapport aux documents originaux.

## Format d'impression

Cette option permet de modifier les paramètres suivants :

- **Faces (recto verso)** : indique si le document d'origine est un document recto (imprimé sur une seule face) ou recto verso (imprimé sur les deux faces). Ce paramètre identifie également les documents à numériser pour les inclure dans la télécopie.
- **Orientation** : indique l'orientation du document original, puis modifie les paramètres Faces (Recto verso) et Reliure afin qu'ils correspondent à l'orientation.
- **Reliure** : indique si le document d'origine est relié dans le sens de la longueur ou de la largeur.

## Travail personnalisé

Cette option permet de combiner plusieurs numérisations en un seul travail et n'est disponible que lorsqu'un disque dur est installé sur l'imprimante fonctionnelle.

## Aperçu de la numérisation

Cette option affiche la première page de l'image avant de l'inclure dans la télécopie. Une fois la première page numérisée, la numérisation s'interrompt et un aperçu apparaît.

**Remarque** : Cette option s'affiche uniquement lorsque l'imprimante est équipée d'un disque dur.

## Envoi différé

Cette option permet d'envoyer une télécopie à une date ou une heure ultérieure.

## Traitement avancé image

Cette option permet d'ajuster les paramètres Retrait arrière-plan, Equilibre des couleurs, Suppression couleur, Contraste, Image miroir, Image négative, Numériser bord à bord, Détails des ombres, Netteté et Température avant l'envoi de la télécopie.

## **Suppression des bords**

Cette option élimine les traces ou les marques autour des bords d'un document. Vous pouvez choisir d'éliminer une zone équivalente autour des quatre côtés du papier ou sélectionner un bord particulier. L'option Suppression des bords supprime aussi tout ce qui se trouve dans la zone sélectionnée, en ne laissant rien dans cette partie de la numérisation.

## **Journal de transmission**

Cette option permet d'imprimer le journal de transmission ou le journal des erreurs de transmission.

## **Corr incl num**

Cette option permet de redresser les images numérisées qui sont légèrement inclinées à leur sortie du bac DAA.



# 12—Numérisation



Dispositif d'alimentation automatique de documents (DAA)	Vitre du scanner
	
<p>Utilisez le DAA pour des documents de plusieurs pages.</p>	<p>Utilisez la vitre du scanner pour les pages seules, les petits éléments (comme les cartes postales ou les photos), les transparents, le papier photo ou les supports fins (tels que les coupures de magazine).</p>

Le scanner vous permet de numériser des documents directement vers un ordinateur ou un lecteur Flash. L'ordinateur ne doit pas être obligatoirement connecté à l'imprimante pour que vous puissiez recevoir des images numérisées sur votre ordinateur. Vous pouvez renumériser vers l'ordinateur en créant un profil de numérisation et en téléchargeant ensuite le profile sur l'imprimante.

## Utilisation de la numérisation vers un réseau

La fonction de numérisation vers un réseau vous permet de numériser vos documents vers des emplacements réseau spécifiés par votre assistance technique. Une fois que les destinations (dossiers réseau partagés) ont été définies sur le réseau, l'installation consiste à installer et configurer l'application sur l'imprimante appropriée à l'aide d'Embedded Web Server. Pour plus d'informations, reportez-vous à la section [Configuration de Scan to Network](#).

## Numérisation vers une adresse FTP

Dispositif d'alimentation automatique de documents (DAA)	Vitre du scanner
	
Utilisez le DAA pour traiter des documents de plusieurs pages, y compris des pages recto verso.	Utilisez la vitre du scanner pour les documents d'une seule page, les pages de livres, les petits objets (tels que des cartes postales ou des photos), les transparents, le papier photo ou les supports fins (tels que des coupures de magazines).

Le scanner vous permet de numériser directement les documents vers un serveur FTP (File Transfer Protocol). Une seule adresse FTP à la fois peut être envoyée au serveur.

Lorsqu'une destination FTP a été configurée par le technicien de support système, le nom de la destination est disponible en tant que numéro de raccourci ou est répertorié en tant que profil sous l'icône Travaux suspendus. Une destination FTP peut également être une imprimante PostScript ; par exemple, un document couleur peut être numérisé, puis être envoyé à une imprimante couleur.

### Création de raccourcis

Plutôt que d'entrer l'adresse complète du site FTP sur le panneau de commandes de l'imprimante chaque fois que vous souhaitez envoyer un document vers le serveur FTP, vous pouvez créer une destination permanente vers le site FTP et lui attribuer un numéro de raccourci. Vous pouvez créer des numéros de raccourci de deux manières différentes : utilisation d'Embedded Web Server et du panneau de commandes de l'imprimante

### Création d'un raccourci FTP à l'aide d'Embedded Web Server

1. Ouvrez un navigateur Web, puis tapez l'adresse IP de l'imprimante dans le champ d'adresse.

#### Remarques :

- Voir l'adresse IP de l'imprimante sur l'écran d'accueil. L'adresse IP apparaît sous la forme de quatre séries de chiffres séparées par des points, par exemple 123.123.123.123.
- Si vous utilisez un serveur proxy, désactivez-le temporairement pour charger correctement la page Web.

2. Accédez à :

**Paramètres** > zone Autre paramètres > **Gérer les raccourcis** > **Configuration des raccourcis FTP**

3. Entrez les informations appropriées.

**Remarque** : un mot de passe peut vous être demandé. Si vous n'avez ni ID, ni mot de passe, contactez votre agent du support technique.



4. Entrez un numéro de raccourci.

**Remarque** : Si vous entrez un numéro déjà utilisé, vous êtes invité à en sélectionner un autre.

5. Cliquez sur **Ajouter**.

## Création d'un raccourci FTP via le panneau de commandes de l'imprimante

1. A partir de l'écran d'accueil, accédez à :

**FTP** > **Adresse FTP** > tapez l'adresse FTP >  >  > tapez le nom du raccourci > 

2. Assurez-vous que le nom et le numéro du raccourci sont corrects, puis appuyez sur **OK**.

Si le nom ou le numéro du raccourci ne sont pas corrects, appuyez sur **Annuler**, puis entrez à nouveau l'information. Si vous entrez un numéro déjà utilisé, vous êtes invité à en sélectionner un autre.

## Numérisation vers une adresse FTP

Vous pouvez utiliser l'imprimante de différentes manières pour envoyer des documents numérisés à une adresse FTP. Vous pouvez saisir l'adresse FTP, utiliser un numéro de raccourci ou encore le carnet d'adresses. Vous pouvez également utiliser Envoi multiple, Numériser vers le réseau ou l'application MyShortcut à partir de l'écran d'accueil de l'imprimante. Pour plus d'informations, reportez-vous à la section « Activation des applications de l'écran d'accueil » du *Guide de l'utilisateur*.

## Numérisation vers une adresse FTP à partir du panneau de commandes de l'imprimante

1. Chargez un document original face imprimée vers le haut, bord court d'abord dans le bac du dispositif d'alimentation automatique ou face imprimée vers le bas sur la vitre du scanner.

### Remarques :

- Ne chargez pas de cartes postales, de photos, d'images trop petites, de transparents, de papier photo ou de supports trop fins (tels qu'une coupure de magazine) dans le bac du dispositif d'alimentation automatique. Placez ces éléments sur la vitre du scanner.
  - Le voyant du DAA s'allume lorsque le papier est correctement chargé.
2. Si vous chargez un document dans le bac du dispositif d'alimentation automatique, ajustez les guide-papier.
  3. Dans l'écran d'accueil, accédez à :

**FTP** > **Adresse FTP** > tapez l'adresse FTP >  > **Numériser**

## Numérisation vers une adresse FTP à l'aide d'un numéro de raccourci

1. Chargez un document original face imprimée vers le haut, bord court d'abord dans le bac du dispositif d'alimentation automatique ou face imprimée vers le bas sur la vitre du scanner.

### Remarques :

- Ne chargez pas de cartes postales, de photos, d'images trop petites, de transparents, de papier photo ou de supports trop fins (tels qu'une coupure de magazine) dans le bac du dispositif d'alimentation automatique. Placez ces éléments sur la vitre du scanner.
  - Le voyant du DAA s'allume lorsque le papier est correctement chargé.
2. Si vous chargez un document dans le bac du dispositif d'alimentation automatique, ajustez les guide-papier.
  3. Dans le panneau de commandes de l'imprimante appuyez sur la touche# du pavé numérique, puis entrez le numéro de raccourci FTP.
  4. Appuyez sur **Numériser**.

## Numérisation vers un ordinateur ou un lecteur Flash

Dispositif d'alimentation automatique de documents (DAA)	Vitre du scanner
	
Utilisez le DAA pour des documents de plusieurs pages.	Utilisez la vitre du scanner pour les pages seules, les petits éléments (comme les cartes postales ou les photos), les transparents, le papier photo ou les supports fins (tels que les coupures de magazine).

Le scanner vous permet de numériser des documents directement vers un ordinateur ou un lecteur Flash. L'ordinateur ne doit pas être obligatoirement connecté à l'imprimante pour que vous puissiez recevoir des images numérisées sur votre ordinateur. Vous pouvez renumériser vers l'ordinateur en créant un profil de numérisation et en téléchargeant ensuite le profil sur l'imprimante.

## Numérisation vers un ordinateur à l'aide d'Embedded Web Server

1. Ouvrez un navigateur Web, puis tapez l'adresse IP de l'imprimante dans le champ d'adresse.

**Remarques :**

- Voir l'adresse IP de l'imprimante sur l'écran d'accueil. L'adresse IP apparaît sous la forme de quatre séries de chiffres séparées par des points, par exemple 123.123.123.123.
- Si vous utilisez un serveur proxy, désactivez-le temporairement pour charger correctement la page Web.

2. Cliquez sur **Profil de numérisation >Créer un profil de numérisation**.
3. Sélectionnez vos paramètres de numérisation, puis cliquez sur **Suivant**.
4. Sélectionnez l'emplacement de votre ordinateur où vous souhaitez enregistrer l'image numérisée.
5. Tapez un nom de numérisation, puis un nom d'utilisateur.

**Remarque :** Le nom de numérisation est le nom qui apparaît dans la liste des profils de numérisation de l'affichage.

6. Cliquez sur **Envoyer**.

**Remarque :** Un numéro de raccourci est automatiquement attribué lorsque vous cliquez sur **Envoyer**. Vous pouvez utiliser ce numéro de raccourci lorsque vous êtes prêt à numériser vos documents.

7. Passez en revue les instructions de l'écran de profil de numérisation.
  - a. Chargez un document original face imprimée vers le haut, bord court d'abord dans le bac du dispositif d'alimentation automatique ou face imprimée vers le bas sur la vitre du scanner.

**Remarques :**

- Ne chargez pas de cartes postales, de photos, d'images trop petites, de transparents, de papier photo ou de supports trop fins (tels qu'une coupure de magazine) dans le bac du dispositif d'alimentation automatique. Placez ces éléments sur la vitre du scanner.
  - Le voyant du DAA s'allume lorsque le papier est correctement chargé.
- b. Si vous chargez un document dans le bac du dispositif d'alimentation automatique, ajustez les guides papier.
  - c. Effectuez l'une des opérations suivantes :
    - Appuyez sur **#** et utilisez le pavé numérique pour saisir le numéro de raccourci.
    - A partir de l'écran d'accueil, accédez à :

**Travaux suspendus >Profils >** sélectionnez votre raccourci dans la liste

**Remarque :** Le scanner numérise le document et l'envoie au répertoire sélectionné.

8. Consultez le fichier sur l'ordinateur.

**Remarque :** Le fichier de sortie est enregistré dans l'emplacement ou lancé dans le programme indiqué.

## Configuration de Numériser vers l'ordinateur

### Remarques :

- Cette fonction n'est prise en charge que dans Windows Vista ou ultérieur.
  - Vérifiez que votre ordinateur et votre imprimante sont connectés au même réseau.
1. Ouvrez le dossier Imprimantes.

#### Dans Windows 8

Dans la boîte de dialogue Rechercher, tapez `run`, puis accédez à :

Apps list > **Exécuter** > tapez `control printers` > **OK**

#### Dans Windows 7 ou antérieur

- a. Cliquez sur  ou sur **Démarrer**, puis sur **Exécuter**.
  - b. Dans la boîte de dialogue Démarrer Recherche ou Exécuter, saisissez `contrôler les imprimantes`.
  - c. Appuyez sur **Entrée** ou cliquez sur **OK**.
2. Selon votre système d'exploitation, cliquez sur **Ajouter un périphérique** ou sur **Ajouter une imprimante**.
  3. Sélectionnez votre imprimante dans la liste.  
**Remarque :** Pour identifier votre imprimante, imprimez une page de configuration réseau, puis recherchez « Nom de domaine complet » dans la section TCP/IP.
  4. Cliquez sur **Suivant** > **Fermer**.
  5. Dans le dossier des imprimantes, cliquez avec le bouton droit sur l'imprimante, puis cliquez sur **Propriétés de numérisation** ou **Propriétés** pour configurer les paramètres de numérisation.
  6. Sur le panneau de commandes de l'imprimante, appuyez sur **Numériser vers l'ordinateur** > **Options**.
  7. Sélectionnez parmi les options suivantes :
    - **Numériser** : numériser et enregistrer directement le documents à un endroit déterminé de l'ordinateur.
    - **Numériser pour imprimer** : numériser et imprimer directement le document.
    - **Numériser pour l'email** : joindre un document numérisé à un email.
    - **Numériser pour télécopier** : joindre un document numérisé à télécopier.
    - **Numériser pour ROC** : numériser le document en utilisant un logiciel de reconnaissance optique des caractères (ROC) qui convertit vos documents imprimés en divers formats électroniques, tels que les formats Microsoft Word, Microsoft Excel et PDF consultable. Pour plus d'informations, reportez-vous à la documentation fournie avec l'application ROC.

8. Appuyez sur **Envoyer**.

**Numérisation distante en cours** apparaît l'affichage de l'imprimante. L'image numérisée s'ouvre automatiquement sur l'écran de l'ordinateur.

## Numérisation vers un lecteur flash

1. Chargez un document original face imprimée vers le haut, bord court d'abord dans le bac du dispositif d'alimentation automatique ou face imprimée vers le bas sur la vitre du scanner.

### Remarques :

- Ne chargez pas de cartes postales, de photos, d'images trop petites, de transparents, de papier photo ou de supports trop fins (tels qu'une coupure de magazine) dans le bac du dispositif d'alimentation automatique. Placez ces éléments sur la vitre du scanner.
  - Le voyant du dispositif d'alimentation automatique s'allume lorsque le papier est correctement chargé.
2. Si vous chargez un document dans le bac du dispositif d'alimentation automatique, ajustez les guides papier.
  3. Insérez le lecteur Flash dans le port USB qui se trouve sur la face avant de l'imprimante.

**Remarque :** L'écran d'accueil Lecteur USB apparaît.

4. Sélectionnez le dossier de destination, puis appuyez sur **Numériser vers le lecteur USB**.

**Remarque :** Après 30 secondes d'inactivité, l'écran d'accueil de l'imprimante réapparaît .

5. Réglez les paramètres de numérisation, puis cliquez sur **Numériser**.

## Présentation des options de numérisation

### Adresse FTP

Cette option vous permet de saisir l'adresse IP de la destination FTP.

**Remarque :** Une adresse IP apparaît sous la forme de quatre séries de chiffres séparées par des points, par exemple 123.123.123.123.

### Nom du fichier

Cette option vous permet de saisir le nom de fichier de l'image numérisée.

### Enregistrer comme raccourci

Cette option permet d'enregistrer les paramètres actuels en tant que raccourci en attribuant un nom de raccourci.

**Remarque :** Lorsque vous sélectionnez cette option, le numéro de raccourci suivant est automatiquement attribué.

## Format d'origine

Cette option vous permet de définir le format des documents à numériser. Lorsque l'option Format d'origine est définie sur Tailles composées, vous pouvez numériser un document d'origine contenant des formats de papier composés (pages au format Lettre et Légal).

## Intensité

Cette option permet de régler l'intensité lumineuse (plus clair ou plus sombre) des documents que vous numérisez par rapport au document d'origine.

## Résolution

Cette option permet de régler la qualité d'impression de votre fichier. Le fait d'élever la résolution graphique augmente la taille du fichier et le temps requis pour la numérisation du document original. La diminution de la résolution d'image permet de réduire la taille du fichier.

## Envoyer en tant que

Cette option permet de définir le type de sortie de l'image numérisée.

Sélectionnez l'une des options suivantes :

- **PDF** : pour créer un seul fichier de plusieurs pages.
- **PDF sécurisé** : pour créer un fichier PDF crypté qui protège le contenu du fichier contre toute tentative d'accès non autorisée.
- **TIFF** : pour créer des fichiers multiples ou un fichier unique. Si TIFF multipage est désactivé dans le menu Paramètres, TIFF enregistre une page dans chaque fichier. La taille de fichier est généralement supérieure à celle d'un JPEG équivalent.
- **JPEG** : pour créer et joindre un fichier distinct pour chaque page de votre document d'origine.
- **XPS** : pour créer un seul fichier XPS de plusieurs pages.

## Contenu

Cette option vous permet de définir le type et la source du document original.

Les types de contenu suivants sont disponibles :

- **Graphique** : le document original comporte essentiellement des graphiques professionnels, tels que des diagrammes à secteurs, des diagrammes à barres et des animations.
- **Photo** : le document d'origine comporte essentiellement une photo ou une image.
- **Texte** : le document d'origine contient essentiellement du texte ou des illustrations.
- **Texte/Photo** : le document d'origine associe du texte, des graphiques et des photos.



Les sources de contenu suivantes sont disponibles :

- **Laser Noir et blanc** : le document d'origine a été imprimé à l'aide d'une imprimante laser monochrome.
- **Laser couleur** : le document d'origine a été imprimé à l'aide d'une imprimante laser couleur.
- **Jet d'encre** : le document d'origine a été imprimé à l'aide d'une imprimante jet d'encre.
- **Magazine** : le document d'origine est extrait d'un magazine.
- **Journal** : le document d'origine est extrait d'un journal.
- **Autre** : le document d'origine a été imprimé à l'aide d'une autre imprimante ou d'une imprimante inconnue.
- **Photo/Film** : le document d'origine est une photo tirée d'un film.
- **Presse** : le document d'origine a été imprimé à l'aide d'une presse à imprimer.

## Format d'impression

Cette option permet de modifier les paramètres suivants :

- **Faces (recto verso)** : indique si le document d'origine est un document recto (imprimé sur une seule face) ou recto verso (imprimé sur les deux faces du papier).
- **Orientation** : indique l'orientation du document original, puis modifie les paramètres Faces (Recto verso) et Reliure afin qu'ils correspondent à l'orientation.
- **Reliure** : indique si le document d'origine est relié dans le sens de la longueur ou de la largeur.

## Journal de transmission

Cette option permet d'imprimer le journal de transmission ou le journal des erreurs de transmission.

## Aperçu de la numérisation

Cette option affiche la première page de l'image avant de l'inclure dans le fichier. Une fois la première page numérisée, la numérisation s'interrompt et un aperçu apparaît.

**Remarque** : Cette option s'affiche uniquement lorsque l'imprimante est équipée d'un disque dur formaté en état de fonctionnement.

## Suppression des bords

Cette option élimine les traces ou les marques autour des bords d'un document. Vous pouvez choisir d'éliminer une zone équivalente autour des quatre côtés du papier ou sélectionner un bord particulier. L'option Suppression des bords supprime aussi tout ce qui se trouve dans la zone sélectionnée, en ne laissant rien dans cette partie de la numérisation.

## **Traitement avancé image**

Cette option permet d'ajuster les paramètres Retrait arrière-plan, Equilibre des couleurs, Suppression couleur, Contraste, Qualité JPEG, Image miroir, Image négative, Numériser bord à bord, Détails des ombres, Netteté et Température avant la numérisation du document.

## **Travail personnalisé**

Cette option permet de combiner plusieurs numérisations en un seul travail et n'est disponible que lorsqu'un disque dur est installé sur l'imprimante fonctionnelle.

## **Corr incl num**

Cette option permet de redresser les images numérisées qui sont légèrement inclinées à leur sortie du bac DAA.

# 13—Présentation des menus de l'imprimante

## Liste des menus

Menu Papier	Rapports	Réseau/Ports	Sécurité	Paramètres
Alimentation par défaut	Page des paramètres	NIC actif	Autres paramètres de sécurité	Paramètres généraux
Format/Type papier	Statistiques du périphérique	Réseau standard <sup>2</sup>	Impression confidentielle	Paramètres de copie
Configurer l'IMP	Page de configuration réseau <sup>1</sup>	USB standard	Effacement du disque	Paramètres de télécopie
Changer format		Configuration SMTP	Journal d'audit de sécurité	Paramètres email
Texture du papier	Liste des raccourcis		Définir la date et l'heure	
Grammage du papier	Journal des travaux de télécopies			Paramètres FTP
Chargement du papier	Journal des appels de télécopies			Menu Lecteur flash
Types personnalisés	Raccourcis de copie			Paramètres d'impression
Noms personnalisés	Raccourcis du courrier électronique			
Formats de numérisation personnalisés	Raccourcis de télécopie			
Configuration générale	Raccourcis FTP			
	Liste des profils			
	Imprimer polices			
	Imprimer répertoire			
	Rapport d'inventaire			
	Event Log Summary			

**Gérer les raccourcis**

Raccourcis de télécopie

Raccourcis du courrier électronique

Raccourcis FTP

Raccourcis de copie

Raccourcis Profils

<sup>1</sup> En fonction de la configuration de l'imprimante, cette option de menu est Page de configuration du réseau ou Page de configuration du réseau [x].

<sup>2</sup> En fonction de la configuration de l'imprimante, cette option de menu est Réseau standard ou Réseau [x].

## Papier, menu

### Alimentation par défaut, menu

Utiliser	Pour
<p><b>Alimentation par défaut</b></p> <ul style="list-style-type: none"> <li>Tiroir [x]</li> <li>Chargeur manuel</li> <li>Papier manuel</li> <li>Enveloppe manuelle</li> </ul>	<p>Indiquer l'alimentation papier par défaut pour tous les travaux d'impression.</p> <p><b>Remarques :</b></p> <ul style="list-style-type: none"> <li>• Le tiroir 1 (tiroir standard) correspond au paramètre usine.</li> <li>• Dans le menu Papier, définissez Configurer MF sur « Casette » pour que le chargeur MF s'affiche en tant que paramètre du menu.</li> <li>• Si vous avez chargé le même format et le même type de papier dans deux tiroirs et si les options Format papier et Type papier sont identiques, les tiroirs sont automatiquement liés. Lorsqu'un tiroir est vide, le papier de l'autre tiroir lié est utilisé pour l'impression.</li> </ul>

## Format/Type papier, menu

Utilisation	A
<p><b>Format [x] bac</b></p> <ul style="list-style-type: none"> <li>A4</li> <li>A5</li> <li>A6</li> <li>JIS B5</li> <li>Lettre</li> <li>Légal</li> <li>Executif</li> <li>Oficio (Mexique)</li> <li>Folio</li> <li>Statement US</li> <li>Universal</li> </ul>	<p>Spécifier le format du papier chargé dans chaque tiroir.</p> <p><b>Remarques :</b></p> <ul style="list-style-type: none"> <li>• A4 correspond au paramètre usine.</li> <li>• Si vous avez chargé le même format et le même type de papier dans deux tiroirs et si les paramètres de format et de type papier du tiroir correspondent, les tiroirs sont automatiquement liés. Le chargeur multifonction peut aussi être lié. Lorsqu'un tiroir est vide, le papier de l'autre tiroir lié est utilisé pour l'impression.</li> <li>• A6 est seulement pris en charge dans le tiroir 1 du dispositif d'alimentation polyvalent.</li> </ul>
<p><b>Type [x] bac</b></p> <ul style="list-style-type: none"> <li>Papier ordinaire</li> <li>Transparent</li> <li>Recyclé</li> <li>Etiquettes</li> <li>Papier de qualité</li> <li>En-tête</li> <li>Préimprimé</li> <li>Papier de couleur</li> <li>Papier fin</li> <li>Papier épais</li> <li>Rugueux/Coton</li> <li>Type perso [x]</li> </ul>	<p>Indiquer le type de papier chargé dans le chaque tiroir.</p> <p><b>Remarques :</b></p> <ul style="list-style-type: none"> <li>• Papier normal correspond au paramètre usine pour Tiroir 1. Type perso [x] correspond au paramètre usine pour tous les autres tiroirs.</li> <li>• Le cas échéant, le nom défini par l'utilisateur s'affiche à la place de Type perso [x].</li> <li>• Ce menu permet de configurer le chaînage automatique des bacs.</li> </ul>

Utilisation	A
<p><b>Frmt chargeur MF</b></p> <p>A4 A5 A6 JIS B5 Lettre Légal Executive Oficio (Mexique) Folio Statement US Universal Enveloppe 7 3/4 Enveloppe 9 Enveloppe 10 Enveloppe DL Enveloppe C5 Enveloppe B5 Autre enveloppe</p>	<p>Spécifier le format du papier chargé dans le chargeur multifonction.</p> <p><b>Remarques :</b></p> <ul style="list-style-type: none"> <li>• A4 correspond au paramètre usine.</li> <li>• A partir du menu Papier, définissez Configurer MF sur Casette pour que le format du chargeur multifonction s'affiche en tant qu'élément de menu.</li> <li>• Le chargeur multifonction ne détecte pas automatiquement le format du papier. La valeur pour le format du papier doit être définie.</li> </ul>
<p><b>Type chargeur MF</b></p> <p>Papier ordinaire Bristol Transparent Recyclé Etiquettes Papier de qualité Enveloppe Enveloppe grenée En-tête Préimprimé Papier de couleur Papier fin Papier épais Rugueux/Coton Type perso [x]</p>	<p>Spécifier le type du papier chargé dans le chargeur multifonction.</p> <p><b>Remarques :</b></p> <ul style="list-style-type: none"> <li>• Papier normal correspond au paramètre usine.</li> <li>• Dans le menu Papier, définissez Configurer MF sur « Casette » afin que Type chargeur MF s'affiche en tant qu'élément de menu.</li> </ul>

Utilisation	A
<p><b>Format de papier manuel</b></p> <p>A4 A5 A6 JIS B5 Lettre Légal Executif Oficio (Mexique) Folio Statement US Universal</p>	<p>Indiquez le format du papier chargé manuellement.</p> <p><b>Remarque :</b> A4 correspond au paramètre usine.</p>
<p><b>Type de papier manuel</b></p> <p>Papier ordinaire Bristol Transparent Recyclé Etiquettes Papier de qualité En-tête Préimprimé Papier de couleur Papier fin Papier épais Rugueux/Coton Type perso [x]</p>	<p>Indiquez le type du papier chargé manuellement.</p> <p><b>Remarques :</b></p> <ul style="list-style-type: none"> <li>• Papier normal correspond au paramètre usine.</li> <li>• Dans le menu Papier, définissez Configurer MF sur « Manuel » afin que Type de papier manuel s'affiche en tant qu'élément de menu.</li> </ul>
<p><b>Format d'enveloppe manuel</b></p> <p>Enveloppe 7 3/4 Enveloppe 9 Enveloppe 10 Enveloppe DL Enveloppe C5 Enveloppe B5 Autre enveloppe</p>	<p>Indiquez le format d'enveloppe chargé manuellement.</p> <p><b>Remarque :</b> Enveloppe DL correspond au paramètre usine.</p>

Utilisation	A
<b>Type d'enveloppe manuel</b> Enveloppe Enveloppe grenée Type perso [x]	Indiquez le type d'enveloppe chargé manuellement.  <b>Remarque :</b> Enveloppe correspond au paramètre usine.
<b>Remarque :</b> Seuls les bacs et les chargeurs installés sont répertoriés dans ce menu.	

## Menu Configurer MF

Utilisation	Pour
<b>Configurer MF</b> Cassette Manuel Premier	Déterminer le temps d'alimentation en papier dans le chargeur multifonction.  <b>Remarques :</b> <ul style="list-style-type: none"> <li>• Cassette correspond au paramètre usine. Il permet de configurer le chargeur multifonction comme source d'alimentation automatique.</li> <li>• Manuel permet de configurer le chargeur multifonction uniquement pour les travaux d'impression manuelle.</li> <li>• Premier permet de configurer le chargeur multifonction comme principale source d'alimentation.</li> </ul>

## Menu Changer format

Utilisation	A
<b>Changer format</b> Hors fonction Statement/A5 Lettre / A4 Liste complète	Changez le format de papier spécifiée si le format de papier demandé n'est pas disponible.  <b>Remarques :</b> <ul style="list-style-type: none"> <li>• Liste complète est le paramètre par défaut. Tous les changements possibles sont autorisés.</li> <li>• Hors fonction indique qu'aucun changement de format n'est autorisé.</li> <li>• La configuration d'un format de substitution permet que le travail d'impression continue sans que <b>Modifier papier</b> n'apparaisse.</li> </ul>



## Texture du papier, menu

Utiliser	Pour
<p><b>Texture normale</b></p> <p>Lisse Normal Grenée</p>	<p>Indiquez la texture relative du papier ordinaire chargé.</p> <p><b>Remarque</b> : Normale correspond au paramètre usine.</p>
<p><b>Texture bristol</b></p> <p>Lisse Normal Grenée</p>	<p>Indiquez la texture relative du bristol chargé.</p> <p><b>Remarques</b> :</p> <ul style="list-style-type: none"> <li>• Normale correspond au paramètre usine.</li> <li>• Les options apparaissent uniquement si le bristol est pris en charge</li> </ul>
<p><b>Texture transparent</b></p> <p>Lisse Normal Grenée</p>	<p>Indiquez la texture relative des transparents chargés.</p> <p><b>Remarque</b> : Normale correspond au paramètre usine.</p>
<p><b>Text. papier recyclé</b></p> <p>Lisse Normal Grenée</p>	<p>Indiquez la texture relative du papier recyclé chargé.</p> <p><b>Remarque</b> : Normale correspond au paramètre usine.</p>
<p><b>Texture étiquettes</b></p> <p>Lisse Normal Grenée</p>	<p>Indiquez la texture relative des étiquettes chargées.</p> <p><b>Remarque</b> : Normale correspond au paramètre usine.</p>
<p><b>Texture papier qualité</b></p> <p>Lisse Normal Grenée</p>	<p>Indiquez la texture relative du papier à lettre chargé.</p> <p><b>Remarque</b> : Grenée correspond au paramètre usine.</p>
<p><b>Texture enveloppe</b></p> <p>Lisse Normal Grenée</p>	<p>Indiquez la texture relative des enveloppes chargées.</p> <p><b>Remarque</b> : Normale correspond au paramètre usine.</p>
<p><b>Texture enveloppe grenée</b></p> <p>Grenée</p>	<p>Indiquez la texture relative des enveloppes grenées chargées.</p>

Utiliser	Pour
<p><b>Texture papier en-tête</b></p> <p>Lisse Normal Grenée</p>	<p>Indiquez la texture relative du papier à en-tête chargé.</p> <p><b>Remarque</b> : Normale correspond au paramètre usine.</p>
<p><b>Texture préimprimés</b></p> <p>Lisse Normal Grenée</p>	<p>Indiquez la texture relative du papier préimprimé chargé.</p> <p><b>Remarque</b> : Normale correspond au paramètre usine.</p>
<p><b>Texture papier couleur</b></p> <p>Lisse Normal Grenée</p>	<p>Indiquez la texture relative du papier couleur chargé.</p> <p><b>Remarque</b> : Normale correspond au paramètre usine.</p>
<p><b>Texture légère</b></p> <p>Lisse Normal Grenée</p>	<p>Spécifiez la texture relative du papier chargé.</p> <p><b>Remarque</b> : Normale correspond au paramètre usine.</p>
<p><b>Texture lourde</b></p> <p>Lisse Normal Grenée</p>	<p>Spécifiez la texture relative du papier chargé.</p> <p><b>Remarque</b> : Normale correspond au paramètre usine.</p>
<p><b>Texture grenée/chiffon</b></p> <p>Grenée</p>	<p>Indiquez la texture relative du papier coton chargé.</p>
<p><b>Texture [x] personnalisé</b></p> <p>Lisse Normal Grenée</p>	<p>Indiquez la texture relative du papier personnalisé chargé.</p> <p><b>Remarques</b> :</p> <ul style="list-style-type: none"> <li>• Normale correspond au paramètre usine.</li> <li>• Les options s'affichent uniquement si le type personnalisé est pris en charge.</li> </ul>

## Menu Grammage du papier

Utilisation	A
<p><b>Grammage normal</b></p> <p>Clair Normale Grammage élevé</p>	<p>Indiquez le grammage relatif du papier ordinaire chargé.</p> <p><b>Remarque</b> : Normal correspond au paramètre usine.</p>
<p><b>Grammage bristol</b></p> <p>Clair Normal Grammage élevé</p>	<p>Indiquez le grammage relatif du bristol chargé.</p> <p><b>Remarque</b> : Normal correspond au paramètre usine.</p>
<p><b>Grammage transparent</b></p> <p>Clair Normal Grammage élevé</p>	<p>Indiquez le grammage relatif des transparents chargés.</p> <p><b>Remarque</b> : Normal correspond au paramètre usine.</p>
<p><b>Gram papier recyclé</b></p> <p>Clair Normal Grammage élevé</p>	<p>Indiquez le grammage relatif du papier recyclé chargé.</p> <p><b>Remarque</b> : Normal correspond au paramètre usine.</p>
<p><b>Grammage étiquettes</b></p> <p>Clair Normal Grammage élevé</p>	<p>Indiquez le grammage relatif des étiquettes chargées.</p> <p><b>Remarque</b> : Normal correspond au paramètre usine.</p>
<p><b>Grammage qualité</b></p> <p>Clair Normal Grammage élevé</p>	<p>Indiquez le grammage relatif du papier à lettre chargé.</p> <p><b>Remarque</b> : Normal correspond au paramètre usine.</p>
<p><b>Grammage enveloppe</b></p> <p>Clair Normal Grammage élevé</p>	<p>Indiquez le grammage relatif de l'enveloppe chargée.</p> <p><b>Remarque</b> : Normal correspond au paramètre usine.</p>

Utilisation	A
<p><b>Grammage enveloppe grenée</b></p> <p>Clair</p> <p>Normal</p> <p>Grammage élevé</p>	<p>Indiquez le grammage relatif de l'enveloppe rugueuse chargée.</p> <p><b>Remarque</b> : Normal correspond au paramètre usine.</p>
<p><b>Grammage pap. en-tête</b></p> <p>Clair</p> <p>Normal</p> <p>Grammage élevé</p>	<p>Indiquez le grammage relatif du papier à en-tête chargé.</p> <p><b>Remarque</b> : Normal correspond au paramètre usine.</p>
<p><b>Grammage préimprimés</b></p> <p>Clair</p> <p>Normal</p> <p>Grammage élevé</p>	<p>Indiquez le grammage relatif du papier préimprimé chargé.</p> <p><b>Remarque</b> : Normal correspond au paramètre usine.</p>
<p><b>Grammage couleur</b></p> <p>Clair</p> <p>Normal</p> <p>Grammage élevé</p>	<p>Indiquez le grammage relatif du papier couleur chargé.</p> <p><b>Remarque</b> : Normal correspond au paramètre usine.</p>
<p><b>Grammage léger</b></p> <p>Clair</p>	<p>Pour indiquer que le grammage relatif du papier chargé est léger.</p>
<p><b>Grammage lourd</b></p> <p>Grammage élevé</p>	<p>Pour indiquer que le grammage relatif du papier chargé est lourd.</p>
<p><b>Grammage chiffon/grené</b></p> <p>Clair</p> <p>Normale</p> <p>Grammage élevé</p>	<p>Indiquez le grammage relatif du papier chiffon ou grené chargé.</p> <p><b>Remarque</b> : Normal correspond au paramètre usine.</p>
<p><b>Grammage [x] perso</b></p> <p>Clair</p> <p>Normal</p> <p>Grammage élevé</p>	<p>Indiquez le grammage relatif du papier personnalisé chargé.</p> <p><b>Remarques</b> :</p> <ul style="list-style-type: none"> <li>• Normal correspond au paramètre usine.</li> <li>• Les options s'affichent uniquement lorsque le type personnalisé est pris en charge.</li> </ul>

## Menu Chargement du papier

Utiliser	Pour
<p><b>Chargt papier recyclé</b></p> <p>Recto verso Eteinte</p>	<p>Déterminez et configurez les impressions en recto verso pour tous les travaux d'impression qui précisent le type de papier Recyclé.</p>
<p><b>Chargement qualité</b></p> <p>Recto verso Eteinte</p>	<p>Déterminez et configurez les impressions en recto verso pour tous les travaux d'impression qui précisent le type de papier Bristol.</p>
<p><b>Chargement en-tête</b></p> <p>Recto verso Hors fonction</p>	<p>Déterminez et configurez les impressions en recto verso pour tous les travaux d'impression qui précisent le type de papier à En-tête.</p>
<p><b>Chargement préimprimés</b></p> <p>Recto verso Hors fonction</p>	<p>Déterminez et configurez les impressions en recto verso pour tous les travaux d'impression qui précisent le type de papier Pré-imprimé.</p>
<p><b>Chargement couleur</b></p> <p>Recto verso Hors fonction</p>	<p>Déterminez et configurez les impressions en recto verso pour tous les travaux d'impression qui précisent le type de papier Couleur.</p>
<p><b>Chargement léger</b></p> <p>Recto verso Hors fonction</p>	<p>Déterminez et configurez les impressions en recto verso pour tous les travaux d'impression qui précisent le type de papier Léger.</p>
<p><b>Chargement lourd</b></p> <p>Recto verso Hors fonction</p>	<p>Déterminez et configurez les impressions en recto verso pour tous les travaux d'impression qui précisent le type de papier Lourd.</p>
<p><b>Chargement perso [x]</b></p> <p>Recto verso Eteinte</p>	<p>Déterminez et configurez les impressions en recto verso pour tous les travaux d'impression qui précisent le type de papier Personnalisé [x].</p> <p><b>Remarque :</b> Chargement perso [x] est disponible uniquement si le type personnalisé est pris en charge.</p>

Utiliser	Pour
<p><b>Remarques :</b></p> <ul style="list-style-type: none"> <li>• Recto verso définit par défaut l'impression recto verso pour tous les travaux d'impression à moins qu'une impression recto soit définie dans Préférences d'impression ou dans la boîte de dialogue Imprimer.</li> <li>• Si Recto verso est sélectionné, tous les travaux d'impression sont envoyés par le dispositif recto verso, y compris les impressions sur une face.</li> <li>• Hors fonction correspond au paramètre usine pour tous les menus.</li> </ul>	

## Types personnalisés, menu

Utiliser	Pour
<p><b>Type perso [x]</b></p> <ul style="list-style-type: none"> <li>Papier</li> <li>Bristol</li> <li>Transparent</li> <li>Chiffon/grené</li> <li>Etiquettes</li> <li>Enveloppe</li> </ul>	<p>Associer un type de papier ordinaire ou de papier spécial à un nom Type perso [x] correspondant au paramètre usine ou à un nom personnalisé défini par l'utilisateur dans Embedded Web Server ou MarkVision™ Professional. Le nom défini par l'utilisateur apparaît à la place de Type perso [x].</p> <p><b>Remarques :</b></p> <ul style="list-style-type: none"> <li>• Papier correspond au paramètre usine pour le Type perso [x].</li> <li>• Pour imprimer à partir de cette source, le type de papier personnalisé doit être pris en charge par le tiroir sélectionné ou le chargeur.</li> </ul>
<p><b>Recyclé</b></p> <ul style="list-style-type: none"> <li>Papier</li> <li>Bristol</li> <li>Transparent</li> <li>Chiffon/grené</li> <li>Etiquettes</li> <li>Enveloppe</li> </ul>	<p>Indiquer un type de papier lorsque le paramètre Recyclé est sélectionné dans d'autres menus.</p> <p><b>Remarques :</b></p> <ul style="list-style-type: none"> <li>• Papier correspond au paramètre usine.</li> <li>• Pour imprimer à partir de cette source, le type de papier Recyclé doit être pris en charge par le tiroir sélectionné ou le chargeur.</li> </ul>

## Menu Noms personnalisés

Utilisation	Pour
<p><b>Nom personnalisé [x]</b></p>	<p>Sélectionner un nom personnalisé pour un type de papier. Ce nom remplace le nom Type perso[x] dans les menus de l'imprimante.</p>

## Menu Formats de numérisation personnalisés

Utilisation	A
<p><b>Format de numérisation personnalisé [x]</b></p> <p>Nom de format de numérisation</p> <p>Largeur</p> <p>Hauteur</p> <p>Orientation</p> <p>    Portrait</p> <p>    Paysage</p> <p>2 numérisations par face</p> <p>    Désactivé</p> <p>    Activé</p>	<p>Spécifier un nom de format de numérisation personnalisé et une orientation de page.</p> <p><b>Remarques :</b></p> <ul style="list-style-type: none"> <li>• Le nom de format de numérisation personnalisé remplace [x] Format de numérisation personnalisé [x] dans les menus de l'imprimante.</li> <li>• Type de support du DAA correspond au paramètre usine des formats de numérisation personnalisés 3, 4, 5 et 6.</li> <li>• La valeur 210 millimètres correspond au paramètre usine pour la largeur.</li> <li>• La valeur 297 millimètres correspond au paramètre usine pour la largeur.</li> <li>• Portrait correspond au paramètre usine pour l'orientation.</li> <li>• Hors fonction correspond au paramètre usine pour l'option 2 numérisations par face.</li> </ul>

## Menu Configuration générale

Utilisation	A
<p><b>Unités de mesure</b></p> <p>Pouces</p> <p>Millimètres</p>	<p>Identifier l'unité de mesure.</p> <p><b>Remarque :</b> L'unité internationale par défaut est le millimètre.</p>
<p><b>Largeur portrait</b></p> <p>3 à 8,5 pouces</p> <p>76 à 216 mm</p>	<p>Définir la largeur portrait.</p> <p><b>Remarques :</b></p> <ul style="list-style-type: none"> <li>• Si la valeur dépasse la largeur maximum, l'imprimante utilise la valeur maximum autorisée.</li> <li>• Vous pouvez augmenter la largeur par incrément de 0,01 pouce.</li> <li>• La valeur 216 mm correspond au paramètre usine. Vous pouvez augmenter la largeur par incrément de 1 mm.</li> </ul>
<p><b>Hauteur portrait</b></p> <p>3 à 14,17 pouces</p> <p>76 à 360 mm</p>	<p>Définir la hauteur portrait.</p> <p><b>Remarques :</b></p> <ul style="list-style-type: none"> <li>• Si la valeur dépasse la hauteur maximum, l'imprimante utilise la valeur maximum autorisée.</li> <li>• Vous pouvez augmenter la hauteur par incrément de 0,01 pouce.</li> <li>• La valeur 356 mm correspond au paramètre usine. Vous pouvez augmenter la hauteur par incrément de 1 mm.</li> </ul>
<p><b>Sens d'alimentation</b></p> <p>Bord court</p> <p>Bord long</p>	<p>Indiquer le sens d'alimentation si le papier peut être chargé dans les deux sens.</p> <p><b>Remarques :</b></p> <ul style="list-style-type: none"> <li>• Bord court correspond au paramètre par défaut.</li> <li>• Bord long est affiché uniquement lorsque le bord le plus long est plus court que la largeur maximum prise en charge par le bac.</li> </ul>



# Menu Rapports

## Menu Rapports

Utilisation	Pour
<b>Page des paramètres de menus</b>	Imprimer un rapport contenant les informations sur le papier chargé dans les bacs, la mémoire installée, le nombre total de pages, l'alarme, les délais, la langue du panneau de commandes de l'imprimante, l'adresse TCP/IP, l'état des fournitures, l'état de la connexion du réseau, ainsi que d'autres informations.
<b>Statistiques du périphérique</b>	Imprimer un rapport contenant les statistiques de l'imprimante, notamment des informations sur les fournitures et sur les pages imprimées.
<b>Page de configuration du réseau</b>	Imprimer un rapport contenant des informations utiles sur les paramètres de l'imprimante réseau telles que des informations d'adresse TCP/IP.  <b>Remarque :</b> Cette option est disponible uniquement sur les imprimantes réseau et les imprimantes connectées à des serveurs d'impression.
<b>Page de configuration du réseau [x]</b>	Imprimer un rapport contenant des informations utiles sur les paramètres réseau de l'imprimante, telles que les informations d'adresse TCP/IP.  <b>Remarque :</b> Cet élément de menu apparaît uniquement sur les modèles d'imprimante en réseau ou des imprimantes connectés aux serveurs, et en présence d'un ou de plusieurs réseaux installés.
<b>Liste des raccourcis</b>	Imprimer un rapport contenant des informations sur les raccourcis configurés.
<b>Journal des travaux de télécopies</b>	Imprimer un rapport contenant des informations sur les 200 dernières télécopies traitées.  <b>Remarques :</b> <ul style="list-style-type: none"> <li>• Cet élément de menu est disponible uniquement lorsque l'option Activer les journaux des travaux est activée dans le menu Paramètres de télécopie.</li> <li>• Ce menu n'est pris en charge que sur certains modèles d'imprimante.</li> </ul>
<b>Journal des appels de télécopies</b>	Imprimer un rapport contenant des informations sur les 100 derniers appels tentés, reçus et bloqués.  <b>Remarques :</b> <ul style="list-style-type: none"> <li>• Cet élément de menu est disponible uniquement lorsque l'option Activer les journaux des travaux est activée dans le menu Paramètres de télécopie.</li> <li>• Ce menu n'est pris en charge que sur certains modèles d'imprimante.</li> </ul>
<b>Raccourcis de copie</b>	Imprimer un rapport contenant des informations sur les raccourcis de copie.

Utilisation	Pour
<b>Raccourcis des courriers électroniques</b>	Imprimer un rapport contenant des informations sur les raccourcis des courriers électroniques.
<b>Raccourcis des télécopies</b>	Imprimer un rapport contenant des informations sur les raccourcis des télécopies.
<b>Raccourcis FTP</b>	Imprimer un rapport contenant des informations sur les raccourcis FTP.
<b>Liste des profils</b>	Imprimer la liste des profils stockés dans l'imprimante.
<b>Imprimer polices</b>	Imprimer un rapport de toutes les polices disponibles pour le langage d'imprimante sélectionné.
<b>Imprimer répertoire</b>	<p>Imprimer la liste des ressources stockées sur une carte mémoire flash ou sur un disque dur en option.</p> <p><b>Remarques :</b></p> <ul style="list-style-type: none"> <li>• La taille du tampon de travail doit être définie sur 100 %.</li> <li>• Vérifier que la carte mémoire flash en option ou le disque dur de l'imprimante est installé correctement et fonctionne.</li> </ul>
<b>Rapport d'inventaire</b>	Imprimer un rapport contenant des informations d'inventaire, notamment le numéro de série et le nom de modèle de l'imprimante. Le rapport contient du texte et des codes à barres UPC pouvant être numérisés pour être ajoutés à une base de données d'inventaire.

## Menu Réseau/Ports

### Menu Carte réseau active

Utilisation	A
<p><b>Carte réseau active</b></p> <p>Auto</p> <p>[liste des cartes réseau disponibles]</p>	<p><b>Remarques :</b></p> <ul style="list-style-type: none"> <li>• Auto correspond au paramètre usine.</li> <li>• Cette option de menu apparaît uniquement lorsqu'une carte réseau en option est installée.</li> </ul>

### Menu Réseau standard ou Réseau [x]

**Remarque :** Seuls les ports actifs apparaissent dans ce menu. Tous les ports inactifs sont omis.

Utilisation	A
<p><b>PCL SmartSwitch</b></p> <p>Activé</p> <p>Hors fonction</p>	<p>Configurer l'imprimante afin qu'elle passe automatiquement en mode d'émulation PCL lorsqu'un travail d'impression le requiert, quel que soit le langage par défaut de l'imprimante.</p> <p><b>Remarques :</b></p> <ul style="list-style-type: none"> <li>• Activé correspond au paramètre usine.</li> <li>• Si PCL SmartSwitch est désactivé, l'imprimante n'analyse pas les données entrantes et utilise le langage d'impression par défaut spécifié dans le menu Configuration.</li> </ul>
<p><b>PS SmartSwitch</b></p> <p>Activé</p> <p>Hors fonction</p>	<p>Configurer l'imprimante afin qu'elle passe automatiquement en mode d'émulation PS lorsqu'un travail d'impression le requiert, quel que soit le langage par défaut de l'imprimante.</p> <p><b>Remarques :</b></p> <ul style="list-style-type: none"> <li>• Activé correspond au paramètre usine.</li> <li>• Si PS SmartSwitch est désactivé, l'imprimante n'analyse pas les données entrantes et utilise le langage d'impression par défaut spécifié dans le menu Configuration.</li> </ul>
<p><b>Mode NPA</b></p> <p>Hors fonction</p> <p>Auto</p>	<p>Configurez l'imprimante afin qu'elle effectue le traitement spécial requis pour le mode de communication bidirectionnelle, conformément au protocole NPA.</p> <p><b>Remarques :</b></p> <ul style="list-style-type: none"> <li>• Auto correspond au paramètre usine.</li> <li>• La modification de ce paramètre depuis le panneau de commandes de l'imprimante entraîne le redémarrage de l'imprimante lorsque vous quittez le menu. La sélection de menu est ensuite mise à jour.</li> </ul>
<p><b>Tampon réseau</b></p> <p>Auto</p> <p>De 3 Ko à [taille maximale autorisée]</p>	<p>Configurer la taille du tampon d'entrée du réseau.</p> <p><b>Remarques :</b></p> <ul style="list-style-type: none"> <li>• Auto correspond au paramètre usine.</li> <li>• Cette valeur est modifiable par incrément de 1 Ko.</li> <li>• La taille maximale dépend de la quantité de mémoire de l'imprimante, de la taille des autres mémoires tampon et de la valeur définie pour l'option Economiser ressource (Activé ou Désactivé).</li> <li>• Pour augmenter au maximum la taille du tampon réseau, désactivez ou réduisez la taille des tampons parallèle, série et USB.</li> <li>• La modification de ce paramètre depuis le panneau de commandes de l'imprimante entraîne le redémarrage de l'imprimante lorsque vous quittez le menu. La sélection de menu est ensuite mise à jour.</li> </ul>

Utilisation	A
<p><b>PS binaire Mac</b></p> <p>En fonction</p> <p>Hors fonction</p> <p>Auto</p>	<p>Configurez l'imprimante afin qu'elle traite les travaux d'impression PostScript binaire Macintosh.</p> <p><b>Remarques :</b></p> <ul style="list-style-type: none"> <li>• Auto correspond au paramètre usine.</li> <li>• Si l'option est désactivée, les travaux d'impression sont filtrés à l'aide d'un protocole standard.</li> <li>• Si l'option est activée, l'imprimante traite les travaux d'impression PostScript binaire bruts.</li> </ul>
<p><b>Configuration réseau standard</b> <i>ou Configuration réseau [x]</i></p> <p>Rapports</p> <p>Carte réseau</p> <p>TCP/IP</p> <p>IPv6</p> <p>Sans fil</p> <p>AppleTalk</p>	<p>Afficher et définir les paramètres réseau de l'imprimante.</p> <p><b>Remarque :</b> le menu Sans fil s'affiche uniquement quand l'imprimante est connectée à un réseau sans fil.</p>

## Menu Rapports

Pour accéder au menu, naviguez jusqu'à l'une des options suivantes :

- Réseau/Ports >Réseau standard >Configuration du réseau standard >Rapports
- Réseau/Ports >Réseau [x] >Configuration du réseau [x] >Rapports

Utilisation	A
<p><b>Imprimer page de configuration</b></p>	<p>Imprimer un rapport contenant des informations utiles sur les paramètres de l'imprimante réseau telles que l'adresse TCP/IP.</p>

## Menu Carte Réseau

Pour accéder au menu, naviguez jusqu'à l'une des options suivantes :

- Réseau/Ports >Réseau standard >Configuration du réseau standard >Carte réseau
- Réseau/Ports >Réseau [x] >Configuration réseau [x] >Carte réseau

Utilisation	Pour
<b>Afficher l'état de la carte</b> Connectée Déconnectée	Affiche l'état de la connexion de la carte réseau.
<b>Afficher la vitesse de la carte</b>	Affiche la vitesse de la carte réseau active.
<b>Adresse réseau</b> UAA AAL	Affiche les adresses réseau.
<b>Délai exécution</b> 0 – 255 secondes	Fixe le temps (en secondes) qu'il faut pour annuler un travail d'impression réseau. <b>Remarques :</b> <ul style="list-style-type: none"> <li>• 90 secondes correspond au paramètre usine.</li> <li>• La valeur 0 désactive le délai</li> <li>• Si vous sélectionnez une valeur entre 1 et 9, le paramètre est défini sur 10.</li> </ul>

## Menu TCP/IP

Pour accéder au menu, naviguez jusqu'à l'une des options suivantes :

- Réseau/Ports >Réseau standard >Configuration du réseau standard >TCP/IP
- Réseau/Ports >Réseau [x] >Configuration du réseau [x] >TCP/IP

**Remarque :** Ce menu est disponible uniquement sur les imprimantes réseau ou les imprimantes connectées à des serveurs d'impression.

## Guide de l'utilisateur

Utilisation	A
<b>Définir le nom d'hôte</b>	Définir le nom d'hôte TCP/IP actuel. <b>Remarque</b> : il peut être modifié uniquement depuis Embedded Web Server.
<b>Adresse IP</b>	Afficher et de modifier l'adresse TCP/IP actuelle. <b>Remarque</b> : la configuration manuelle de l'adresse IP définit les paramètres Activer DHCP et Activer IP auto sur Hors fonction. Elle définit également les paramètres Activer BOOTP et Activer RARP sur Désactiver sur les systèmes qui prennent en charge le BOOTP et le RARP.
<b>Masque de réseau</b>	Afficher et de modifier le masque de réseau TCP/IP actuel.
<b>Passerelle</b>	Afficher et de modifier la passerelle TCP/IP actuelle.
<b>Activer DHCP</b> Activé Désactivé	Spécifier le paramètre d'affectation de l'adresse et du paramètre DHCP. <b>Remarque</b> : Activé correspond au paramètre usine.
<b>Activer RARP</b> Activé Désactivé	Spécifier le paramètre d'affectation de l'adresse RARP. <b>Remarque</b> : Désactivé correspond au paramètre usine.
<b>Activer BOOTP</b> Activé Désactivé	Spécifier le paramètre d'affectation de l'adresse BOOTP. <b>Remarque</b> : Activé correspond au paramètre usine.
<b>Activer AutoIP</b> Oui Non	Spécifier le paramètre Réseau de configuration zéro. <b>Remarque</b> : oui correspond au paramètre usine.
<b>Activer FTP/TFTP</b> Oui Non	Activer le serveur FTP intégré qui permet d'envoyer des fichiers à l'imprimante à l'aide du protocole de transfert de fichiers FTP. <b>Remarque</b> : oui correspond au paramètre usine.
<b>Activer serveur HTTP</b> Oui Non	Activer le serveur Web incorporé (Embedded Web Server). Quand ce paramètre est activé, l'imprimante peut être contrôlée et gérée à distance par le biais d'un navigateur Web. <b>Remarque</b> : oui correspond au paramètre usine.
<b>Adresse du serveur protocole WINS</b>	Afficher et de modifier l'adresse actuelle du serveur WINS.

Utilisation	A
<b>Activer DDNS</b> Oui Non	Afficher et de modifier le paramètre DDNS actuel. <b>Remarque</b> : oui correspond au paramètre usine.
<b>Activer mDNS</b> Oui Non	Afficher et de modifier le paramètre mDNS actuel. <b>Remarque</b> : oui correspond au paramètre usine.
<b>Adresse du serveur protocole DNS</b>	Afficher et de modifier l'adresse actuelle du serveur DNS.
<b>Adresse de sauvegarde du serveur DNS</b>	Afficher et modifier les adresses de sauvegarde du serveur DNS.
<b>Adresse de sauvegarde du serveur DNS 2</b>	
<b>Adresse de sauvegarde du serveur DNS 3</b>	
<b>Activer HTTPS</b> Oui Non	Afficher et de modifier le paramètre HTTPS actuel. <b>Remarque</b> : oui correspond au paramètre usine.

## IPv6, menu

Pour accéder au menu, naviguez jusqu'à l'une des options suivantes :

- Réseau/Ports >Réseau standard >Configuration du réseau standard >IPv6
- Réseau/Ports >Réseau [x] >Configuration du réseau [x] >IPv6

**Remarque** : Ce menu est disponible uniquement sur les imprimantes fonctionnant en réseau ou les imprimantes connectées à des serveurs d'impression.

Utilisation	A
<b>Activer IPv6</b> Activé Désactivé	Active IPv6 sur l'imprimante. <b>Remarque :</b> Activé correspond au paramètre usine.
<b>Configuration auto.</b> Activé Désactivé	Indiquer si l'adaptateur réseau sans fil accepte ou non les entrées de configuration de l'adresse IPv6 automatiques fournies par un routeur. <b>Remarque :</b> Activé correspond au paramètre usine.
<b>Afficher le nom d'hôte</b>	Configurer le nom d'hôte <b>Remarque :</b> ces paramètres peuvent être modifiés uniquement à partir du serveur Web incorporé.
<b>Afficher l'adresse</b>	
<b>Voir adresse routeur</b>	
<b>Activer DHCPv6</b> Activé Désactivé	Active DHCPv6 sur l'imprimante. <b>Remarque :</b> Activé correspond au paramètre usine.

## Menu Sans fil

**Remarque :** Ce menu est disponible uniquement sur les imprimantes connectées à un réseau Ethernet et sur les imprimantes équipées d'un adaptateur réseau sans fil.

Pour accéder au menu, naviguez jusqu'à l'une des options suivantes :

- Réseau/Ports >Réseau standard >Configuration du réseau standard >Sans fil
- Réseau/Ports >Réseau [x] >Configuration réseau [x] >Sans fil



Utilisation	A
<p><b>Wi-Fi Protected Setup (WPS)</b></p> <p>La méthode Démarrer le bouton de commande</p> <p>Méthode Démarrer PIN</p>	<p>Configurez une connexion réseau sans fil et activez la sécurité du réseau.</p> <p><b>Remarques :</b></p> <ul style="list-style-type: none"> <li>• La méthode Démarrer le bouton de commande permet de connecter l'imprimante à un réseau sans fil en appuyant sur des boutons de l'imprimante et du point d'accès (routeur sans fil) pendant un certain laps de temps.</li> <li>• La méthode Démarrer PIN permet de connecter l'imprimante à un réseau sans fil en utilisant un code PIN sur l'imprimante et en le saisissant dans les paramètres sans fil du point d'accès</li> </ul>
<p><b>Activer/désactiver la détection automatique WPS</b></p> <p>Activer</p> <p>Désactiver</p>	<p>Détecte automatiquement la méthode de connexion utilisée par un point d'accès équipé de WPS : méthode Démarrer le bouton de commande ou méthode Démarrer PIN.</p> <p><b>Remarque :</b> Désactiver correspond au paramètre usine.</p>
<p><b>Mode Réseau</b></p> <p>Type BSS</p> <p>Infrastructure</p> <p>Ad-hoc</p>	<p>Définit le mode réseau.</p> <p><b>Remarques :</b></p> <ul style="list-style-type: none"> <li>• Infrastructure correspond au paramètre usine. Il permet à l'imprimante d'accéder à un réseau via un point d'accès.</li> <li>• Ad hoc configure une connexion sans fil directement entre l'imprimante et un ordinateur.</li> </ul>
<p><b>Compatibilité</b></p> <p>802.11b/g</p> <p>802.11b/g/n</p>	<p>Définit la norme sans fil pour le réseau sans fil.</p> <p><b>Remarque :</b> 802.11b/g/n correspond au paramètre usine.</p>
<p><b>Choisir un réseau</b></p>	<p>Permet de sélectionner un réseau disponible pour l'imprimante.</p>
<p><b>Afficher la qualité du signal</b></p>	<p>Permet d'afficher la qualité de la connexion sans fil.</p>
<p><b>Afficher le mode de sécurité</b></p>	<p>Consultez la méthode de chiffrement du réseau sans fil.</p>

## Menu AppleTalk

**Remarque :** Ce menu est disponible uniquement pour les modèles d'imprimante connectés à un réseau sans fil ou lorsqu'une carte réseau en option est installée.

Pour accéder au menu, naviguez jusqu'à l'une des options suivantes :

- Réseau/Ports > Réseau standard > Configuration du réseau standard > AppleTalk
- Réseau/Ports > Configuration du réseau [x] > AppleTalk

Utilisation	A
<p><b>Activer</b></p> <p>Oui Non</p>	<p>Activer ou désactiver la prise en charge AppleTalk.</p> <p><b>Remarque :</b> Oui correspond au paramètre usine.</p>
<p><b>Afficher le nom</b></p>	<p>Afficher le nom de connexion AppleTalk attribué.</p> <p><b>Remarque :</b> ce nom peut être modifié uniquement à partir d'Embedded Web Server.</p>
<p><b>Afficher l'adresse</b></p>	<p>Afficher l'adresse AppleTalk attribuée.</p> <p><b>Remarque :</b> cette adresse peut être modifiée uniquement à partir d'Embedded Web Server.</p>
<p><b>Définir la zone</b></p> <p>[liste des zones disponibles sur le réseau]</p>	<p>Fournir la liste des zones AppleTalk disponibles sur le réseau.</p> <p><b>Remarque :</b> La zone par défaut pour le réseau correspond au paramètre usine. Si aucune zone par défaut n'existe, la zone signalée par le symbole astérisque (*) correspond au paramètre par défaut.</p>

## Menu USB standard

Utilisation	A
<p><b>PCL SmartSwitch</b></p> <p>En fonction</p> <p>Hors fonction</p>	<p>Configurez l'imprimante afin qu'elle passe automatiquement en mode d'émulation PCL lorsqu'un travail d'impression provenant du port USB le requiert, quel que soit le langage par défaut de l'imprimante.</p> <p><b>Remarques :</b></p> <ul style="list-style-type: none"> <li>• En fonction correspond au paramètre usine.</li> <li>• Lorsque cette option est désactivée, l'imprimante n'analyse pas les données entrantes. Elle utilise l'émulation PostScript si PS SmartSwitch est activé. Si PS SmartSwitch est désactivé, elle utilise le langage d'imprimante par défaut spécifié dans le menu Configuration.</li> </ul>
<p><b>PS SmartSwitch</b></p> <p>En fonction</p> <p>Hors fonction</p>	<p>Configurez l'imprimante afin qu'elle passe automatiquement en mode d'émulation PS lorsqu'un travail d'impression provenant du port USB le requiert, quel que soit le langage par défaut de l'imprimante.</p> <p><b>Remarques :</b></p> <ul style="list-style-type: none"> <li>• En fonction correspond au paramètre usine.</li> <li>• Lorsque cette option est désactivée, l'imprimante n'analyse pas les données entrantes. Elle utilise l'émulation PCL si PCL SmartSwitch est activé. Si PCL SmartSwitch est désactivé, elle utilise le langage d'imprimante par défaut spécifié dans le menu Configuration.</li> </ul>
<p><b>Mode NPA</b></p> <p>En fonction</p> <p>Hors fonction</p> <p>Auto</p>	<p>Configurez l'imprimante afin qu'elle effectue le traitement spécial requis pour le mode de communication bidirectionnelle, conformément au protocole NPA.</p> <p><b>Remarques :</b></p> <ul style="list-style-type: none"> <li>• Auto correspond au paramètre usine. Auto configure l'imprimante pour analyser les données, déterminer leur format et effectuer le traitement approprié.</li> <li>• La modification de ce paramètre à partir du panneau de commandes de l'imprimante entraîne le redémarrage automatique de l'imprimante. La sélection de menu est ensuite mise à jour.</li> </ul>

Utilisation	A
<p><b>Tampon USB</b></p> <p>Désactivé</p> <p>Auto</p> <p>De 3 Ko à [taille maximale autorisée]</p>	<p>Configurez la taille du tampon d'entrée USB.</p> <p><b>Remarques :</b></p> <ul style="list-style-type: none"> <li>• Auto correspond au paramètre usine.</li> <li>• Si cette option est désactivée, le tampon d'impression est désactivé. Les travaux d'impression déjà mis en mémoire tampon sur le disque dur de l'imprimante sont imprimés avant la reprise du traitement normal.</li> <li>• Le paramètre de taille du tampon USB est modifiable par incrément de 1-Ko.</li> <li>• La taille maximale dépend de la quantité de mémoire de l'imprimante, de la taille des autres mémoires tampon et de la valeur définie pour l'option Economiser ressource (Activé ou Désactivé).</li> <li>• Pour augmenter au maximum la taille du tampon USB, désactivez ou réduisez la taille des tampons parallèle, série et réseau.</li> <li>• La modification de ce paramètre à partir du panneau de commandes de l'imprimante entraîne le redémarrage automatique de l'imprimante. La sélection de menu est ensuite mise à jour.</li> </ul>
<p><b>Tampon d'impression</b></p> <p>Hors fonction</p> <p>En fonction</p> <p>Auto</p>	<p>Stockez temporairement les travaux d'impression dans le disque dur de l'imprimante avant de l'imprimer.</p> <p><b>Remarques :</b></p> <ul style="list-style-type: none"> <li>• Hors fonction correspond au paramètre usine.</li> <li>• Si cette option est activée, les travaux sont mis en mémoire tampon sur le disque dur de l'imprimante.</li> <li>• Si elle est définie sur Auto, les travaux d'impression sont mis en mémoire tampon uniquement si l'imprimante traite des données provenant d'un autre port.</li> <li>• La modification de ce paramètre depuis le panneau de commandes de l'imprimante entraîne le redémarrage de l'imprimante lorsque vous quittez le menu. La sélection de menu est ensuite mise à jour.</li> </ul>
<p><b>PS binaire Mac</b></p> <p>En fonction</p> <p>Hors fonction</p> <p>Auto</p>	<p>Configurez l'imprimante afin qu'elle traite les travaux d'impression PostScript binaire Macintosh.</p> <p><b>Remarques :</b></p> <ul style="list-style-type: none"> <li>• Auto correspond au paramètre usine.</li> <li>• Si l'option est activée, l'imprimante traite les travaux d'impression PostScript binaire bruts.</li> <li>• Si l'option est désactivée, les travaux d'impression sont filtrés à l'aide d'un protocole standard.</li> </ul>

## Guide de l'utilisateur

Utilisation	A
<b>Adresse ENA</b> yyy.yyy.yyy.yyy	Configurez l'information de l'adresse réseau pour un serveur d'impression externe. <b>Remarque</b> : Cette option de menu est uniquement disponible lorsque l'imprimante est connectée à un serveur d'impression externe via un port USB.
<b>Netmask ENA</b> yyy.yyy.yyy.yyy	Configurez l'information masque de réseau pour un serveur d'impression externe. <b>Remarque</b> : Cette option de menu est uniquement disponible lorsque l'imprimante est connectée à un serveur d'impression externe via un port USB.
<b>Passerelle ENA</b> yyy.yyy.yyy.yyy	Configurez l'information de la passerelle pour un serveur d'impression externe. <b>Remarque</b> : Cette option de menu est uniquement disponible lorsque l'imprimante est connectée à un serveur d'impression externe via un port USB.

## Menu Configuration SMTP

Utilisation	Pour
<b>Passerelle SMTP principale</b>	<p>Définir les informations relatives à la passerelle et au port du serveur SMTP.</p> <p><b>Remarque :</b> 25 correspond au port du serveur SMTP par défaut.</p>
<b>Port du serveur SMTP primaire</b>	
<b>Passerelle SMTP secondaire</b>	
<b>Port du serveur SMTP secondaire</b>	
<p><b>Délai SMTP</b></p> <p>5–30</p>	<p>Préciser le délai (en secondes) avant que le serveur arrête d'envoyer un e-mail.</p> <p><b>Remarque :</b> 30 correspond au paramètre usine.</p>
<b>Adresse de réponse</b>	Définir une adresse de réponse de 128 caractères maximum dans le message électronique envoyé par l'imprimante.
<p><b>Utiliser SSL</b></p> <p>Désactivé</p> <p>Négocié</p> <p>Requis</p>	<p>Déterminer l'imprimante devant utiliser SSL pour plus de sécurité lors de la connexion au serveur SMTP.</p> <p><b>Remarques :</b></p> <ul style="list-style-type: none"> <li>Désactivé correspond au paramètre usine.</li> <li>Lorsque le paramètre Négocié est utilisé, le serveur SMTP détermine si SSL sera utilisé.</li> </ul>
<p><b>Authentification du serveur SMTP</b></p> <p>Aucune authentification requise</p> <p>Connexion/Ordinaire</p> <p>CRAM-MD5</p> <p>Digest-MD5</p> <p>NTLM</p> <p>Kerberos 5</p>	<p>Préciser le type d'authentification des utilisateurs nécessaire pour numériser vers les privilèges de messagerie.</p> <p><b>Remarque :</b> "Aucune authentification requise" correspond au paramètre usine</p>
<p><b>E-mail du périphérique</b></p> <p>Aucun</p> <p>Utiliser informations d'authentif. du périphérique SMTP</p>	<p>Définir les informations d'authentification qui seront utilisées pour communiquer avec le serveur SMTP.</p> <p><b>Remarques :</b></p> <ul style="list-style-type: none"> <li>Aucun correspond au paramètre usine des options E-mail du</li> </ul>

## Guide de l'utilisateur

Utilisation	Pour
<b>E-mail de l'utilisateur</b>  Aucune Utiliser informations d'authentif. du périphérique SMTP Utiliser le mot de passe et l'ID utilisateur de la session Utiliser l'adresse email et le mot de passe de la session Message utilisateur	périphérique et de E-mail de l'utilisateur.  <ul style="list-style-type: none"><li>• Les options « ID utilisateur du périphérique » et « Mot de passe du périphérique » sont utilisées pour se connecter au serveur SMTP lorsque l'option Utiliser informations d'authentif. SMTP du périphérique est sélectionnée.</li></ul>
<b>ID utilisateur du périphérique</b>	
<b>Mot de passe de périphérique</b>	
<b>Domaine Kerberos 5</b>	
<b>Domaine NTLM</b>	

## Menu Sécurité

### Menu Divers paramètres de sécurité

Utilisation	A
<p><b>Restrictions de connexion</b></p> <p>Echecs de connexion</p> <p>Délai des échecs</p> <p>Délai de verrouillage</p> <p>Délai de connexion au panneau</p> <p>Délai de connexion à distance</p>	<p>Limiter le nombre et les délais d'échec des tentatives de connexion à partir du panneau de commandes de l'imprimante avant le verrouillage de <i>tous</i> les utilisateurs.</p> <p><b>Remarques :</b></p> <ul style="list-style-type: none"> <li>• Echecs de connexion indique le nombre d'échecs de tentatives de connexion avant le verrouillage des utilisateurs. Les paramètres peuvent être compris entre 1 et 10. 3 tentatives correspond au paramètre usine.</li> <li>• Délai des échecs indique le délai au cours duquel des échecs de connexion peuvent se produire avant le verrouillage des utilisateurs. La plage des paramètres est comprise entre 1 et 60 minutes. 5 minutes correspond au paramètre usine.</li> <li>• Délai de verrouillage indique la durée pendant laquelle les utilisateurs sont verrouillés après avoir dépassé la limite d'échecs de connexion. La plage des paramètres est comprise entre 1 et 60 minutes. 5 minutes correspond au paramètre usine. 1 indique que le scanner n'impose pas de délai de verrouillage.</li> <li>• Délai de connexion au panneau indique la durée pendant laquelle le scanner reste inactif sur l'écran d'accueil avant de déconnecter automatiquement l'utilisateur. La plage des paramètres est comprise entre 1 et 900 secondes. 30 secondes correspond au paramètre usine par défaut.</li> <li>• Délai de connexion à distance indique la durée pendant laquelle une interface distante reste inactive avant de déconnecter l'utilisateur automatiquement. La plage des paramètres est comprise entre 1 et 120 minutes. 10 minutes correspond au paramètre usine.</li> </ul>
<p><b>Longueur minimum du code PIN</b></p> <p>1-16</p>	<p>Limiter le nombre de chiffres du code PIN.</p> <p><b>Remarque :</b> 4 correspond au paramètre usine.</p>



## Menu Impression confidentielle

Utilisation	Pour
<p><b>PIN non valide maximum</b></p> <p>Hors fonction 2-10</p>	<p>Limiter le nombre de codes PIN non valides qu'il est possible de saisir.</p> <p><b>Remarques :</b></p> <ul style="list-style-type: none"> <li>• Cette option s'affiche uniquement lorsque l'imprimante est équipée d'un disque dur formaté et non défectueux.</li> <li>• Lorsque le nombre limite est atteint, les travaux d'impression correspondant au nom d'utilisateur et au code PIN sont supprimés.</li> </ul>
<p><b>Expiration des travaux confidentiels</b></p> <p>Hors fonction 1 heure 4 heures 24 heures 1 semaine</p>	<p>Limiter le délai pendant lequel un travail d'impression confidentiel reste dans l'imprimante avant d'être supprimé.</p> <p><b>Remarques :</b></p> <ul style="list-style-type: none"> <li>• Si le paramètre Expiration du travail d'impression confidentiel est modifié alors que des travaux d'impression sont stockés dans la mémoire RAM ou sur le disque dur de l'imprimante, le paramètre précédent est conservé pour ces travaux d'impression.</li> <li>• Si l'imprimante est mise hors tension, tous les travaux confidentiels stockés dans la mémoire RAM de l'imprimante sont supprimés.</li> </ul>
<p><b>Répéter. expir. travail</b></p> <p>Hors fonction 1 heure 4 heures 24 heures 1 semaine</p>	<p>Définir une période pendant laquelle l'imprimante stocke les travaux d'impression.</p>
<p><b>Vérifier expir. travail</b></p> <p>Hors fonction 1 heure 4 heures 24 heures 1 semaine</p>	<p>Définir une période pendant laquelle l'imprimante stocke les travaux d'impression nécessitant une vérification.</p>
<p><b>Différer expir. travail</b></p> <p>Hors fonction 1 heure 4 heures 24 heures 1 semaine</p>	<p>Définir une période pendant laquelle l'imprimante stocke les travaux d'impression pour une impression ultérieure.</p>

Utilisation	Pour
<b>Remarque :</b> Hors fonction correspond au paramètre usine.	

## Effacement du disque, menu

L'effacement du disque efface *uniquement* les données du travail d'impression stockées sur le disque dur de l'imprimante qui *ne sont pas* actuellement utilisées par le fichier système. Toutes les données permanentes stockées sur le disque dur de l'imprimante sont préservées, telles que les polices téléchargées, les macros ou les travaux suspendus.

**Remarque :** Cette option s'affiche uniquement lorsque l'imprimante est équipée d'un disque dur formaté et non défectueux.

Utilisation	A
<b>Mode d'effacement</b>  Auto	Indiquer le mode d'effacement du disque.
<b>Méthode automatique</b>  Passage unique Passages multiples	Marque l'espace disque utilisé lors d'un précédent travail d'impression. Cette méthode ne permet pas au système de fichiers de réutiliser cet espace avant qu'il soit effacé.  <b>Remarques :</b> <ul style="list-style-type: none"> <li>• Passage unique correspond au paramètre usine.</li> <li>• Seul l'effacement automatique permet aux utilisateurs d'activer l'effacement du disque sans avoir à mettre l'imprimante hors tension pendant une durée prolongée.</li> <li>• Les informations hautement confidentielles doivent être effacées en utilisant <i>uniquement</i> la méthode Passages multiples.</li> </ul>

## Menu Journal d'audit de sécurité

Utilisation	A
<p><b>Exporter le journal</b></p>	<p>Permettre à un utilisateur autorisé d'exporter un journal d'audit.</p> <p><b>Remarques :</b></p> <ul style="list-style-type: none"> <li>• Pour exporter le journal d'audit à partir du panneau de commandes de l'imprimante, un lecteur flash doit être relié à l'imprimante.</li> <li>• Le journal d'audit peut être téléchargé à partir du serveur Web incorporé et enregistré sur un ordinateur.</li> </ul>
<p><b>Supprimer le journal</b></p> <p>Oui Non</p>	<p>Indiquer si les journaux d'audit sont supprimés.</p> <p><b>Remarque :</b> oui correspond au paramètre usine.</p>
<p><b>Configurer le journal</b></p> <p>Activer l'audit Oui Non</p> <p>Activer syslog distant Non Oui</p> <p>Option de syslog distant 0 – 23</p> <p>Sévérité des événements à journaliser 0 – 7</p>	<p>Indiquer si les journaux d'audit sont créés et de quelle manière.</p> <p><b>Remarques :</b></p> <ul style="list-style-type: none"> <li>• Activer l'audit détermine si les événements sont enregistrés dans le journal d'audit sécurisé et le syslog distant. Non correspond au paramètre usine.</li> <li>• Activer syslog distant détermine si les journaux sont envoyés à un serveur distant. Non correspond au paramètre usine.</li> <li>• Option de syslog distant détermine la valeur utilisée pour envoyer les journaux au serveur du syslog distant. 4 correspond au paramètre usine.</li> <li>• Si le journal d'audit de sécurité est activé, la sévérité de la valeur de chaque événement est enregistrée. 4 correspond au paramètre usine.</li> </ul>

## menu Définir la date et l'heure

Utilisation	A
<b>Date et heure actuelles</b>	Afficher les paramètres date et heure pour l'imprimante.
<b>Définir heure/date manuellement</b>  [date/heure d'entrée]	Entrer la date et l'heure.  <b>Remarques :</b> <ul style="list-style-type: none"> <li>• La définition manuelle de l'heure et la date désactive l'option Activer NTP.</li> <li>• L'assistant vous permet de définir la date et l'heure au format AAAA-MM-JJ-HH:MM.</li> </ul>
<b>Fuseau horaire</b>  [liste des fuseaux horaires]	Sélectionnez le fuseau horaire.  <b>Remarque :</b> GMT correspond au paramètre usine.
<b>Observer auto l'heure d'été</b>  Activé Désactivé	Indiquer à l'imprimante d'utiliser les heures de début et de fin du paramètre Heure d'été associé au paramètre Fuseau horaire.  <b>Remarque :</b> En fonction correspond au paramètre usine.
<b>Activer NTP</b>  En fonction Hors fonction	Activer le protocole NTP (Network Time Protocol), qui synchronise les horloges des périphériques situés sur un réseau.  <b>Remarques :</b> <ul style="list-style-type: none"> <li>• Activé correspond au paramètre usine.</li> <li>• Ce paramètre est désactivé si vous définissez manuellement l'heure et la date.</li> </ul>

# Menu Paramètres

## Paramètres généraux, menu

Utilisation	A
<p><b>Langue d'affichage</b></p> <ul style="list-style-type: none"> <li>Anglais</li> <li>Français</li> <li>Deutsch</li> <li>Italiano</li> <li>Espagnol</li> <li>Dansk</li> <li>Norsk</li> <li>Nederlands</li> <li>Suédois</li> <li>Portugais</li> <li>Finnois</li> <li>Russe</li> <li>Polonais</li> <li>Grec</li> <li>Hongrois</li> <li>Turc</li> <li>Tchèque</li> <li>Chinois simplifié</li> <li>Chinois traditionnel</li> <li>Coréen</li> <li>Japonais</li> </ul>	<p>Sélectionner la langue du texte qui s'affiche à l'écran de l'imprimante.</p> <p><b>Remarque</b> : Toutes les langues ne sont pas disponibles pour tous les modèles d'imprimante. Du matériel complémentaire pourrait être requis pour la gestion de ces langues.</p>
<p><b>Afficher estimations consommables</b></p> <ul style="list-style-type: none"> <li>Afficher estimations</li> <li>Ne pas afficher estimations</li> </ul>	<p>Afficher les estimations des fournitures sur le panneau de commandes de l'imprimante, sur la page Web, dans les paramètres de menu et dans les rapports de statistiques du périphérique.</p> <p><b>Remarque</b> : « Afficher les estimations » correspond au paramètre usine.</p>

Utilisation	A
<p><b>Mode Eco</b></p> <p>Désactivé</p> <p>Energie</p> <p>Energie/Papier</p> <p>Papier</p>	<p>Réduit la consommation d'énergie, de papier ou de supports spéciaux</p> <p><b>Remarques :</b></p> <ul style="list-style-type: none"> <li>• Désactivé correspond au paramètre usine. Il permet de rétablir les paramètres usine de l'imprimante.</li> <li>• Le paramètre Energie limite la consommation électrique de l'imprimante. Les performances peuvent être affectées mais pas la qualité des impressions.</li> <li>• Énergie/Papier réduit la consommation d'électricité, de papier et de supports spéciaux.</li> <li>• Le paramètre Papier limite la quantité de papier et de supports spéciaux utilisés pour un travail d'impression. Les performances peuvent être affectées mais pas la qualité des impressions.</li> </ul>
<p><b>Bip de chargement DAA</b></p> <p>Activé</p> <p>Désactivé</p>	<p>Indiquer si le DAA émet ou non un signal lorsque le papier est chargé.</p> <p><b>Remarque :</b> Activé correspond au paramètre usine.</p>
<p><b>Mode Silencieux</b></p> <p>Désactivé</p> <p>Activé</p>	<p>Réduire le niveau sonore de l'imprimante.</p> <p><b>Remarques :</b></p> <ul style="list-style-type: none"> <li>• Désactivé correspond au paramètre usine. Il prend en charge les spécifications de performance de votre imprimante.</li> <li>• En fonction permet de configurer l'imprimante de manière à ce que son volume sonore soit le plus faible possible. Il convient surtout à l'impression de texte et d'illustrations.</li> <li>• En sélectionnant Photo dans le pilote d'imprimante, vous pouvez désactiver le mode Silencieux et bénéficier d'une meilleure qualité et rapidité d'impression.</li> </ul>
<p><b>Exécuter la configuration initiale</b></p> <p>Oui</p> <p>Non</p>	<p>Exécuter l'assistant de configuration.</p> <p><b>Remarques :</b></p> <ul style="list-style-type: none"> <li>• oui correspond au paramètre usine.</li> <li>• Après avoir exécuté l'assistant de configuration en sélectionnant Terminé sur l'écran de sélection des pays ou des régions, la valeur Non devient le paramètre par défaut.</li> </ul>

Utilisation	A
<p><b>Clavier</b></p> <p>Type de clavier</p> <ul style="list-style-type: none"> <li>Anglais</li> <li>Français</li> <li>Français Canadien</li> <li>Allemand</li> <li>Italien</li> <li>Espagnol</li> <li>Grec</li> <li>Danois</li> <li>Norvégien</li> <li>Néerlandais</li> <li>Suédois</li> <li>Finnois</li> <li>Portugais</li> <li>Russe</li> <li>Polonais</li> <li>Allemand suisse</li> <li>Français suisse</li> <li>Coréen</li> <li>Hongrois</li> <li>Turc</li> <li>Tchèque</li> <li>Chinois simplifié</li> <li>Chinois traditionnel</li> <li>Japonais</li> <li>Clé personnalisée [x]</li> </ul>	<p>Sélectionner une langue et des informations clés personnalisées pour le clavier du panneau de commandes de l'imprimante. Les onglets supplémentaires permettent d'accéder aux paramètres d'accent et aux symboles.</p> <p><b>Remarque</b> : Clé personnalisée 1 correspond au paramètre usine.</p>
<p><b>Formats papier</b></p> <ul style="list-style-type: none"> <li>Etats-Unis</li> <li>Unités métriques</li> </ul>	<p>Préciser l'unité de mesure des formats de papier.</p> <p><b>Remarques</b> :</p> <ul style="list-style-type: none"> <li>• US correspond au paramètre usine.</li> <li>• Le paramètre d'origine est déterminé par le pays ou la région sélectionné dans l'assistant de configuration initial.</li> </ul>

Utilisation	A
<p><b>Plage de ports de numérisation vers un ordinateur</b></p> <p>[plage de ports]</p>	<p>Définir une plage de ports valides pour les imprimantes situées derrière un pare-feu bloquant les ports. Les ports valides sont indiqués par deux ensembles de nombres séparés par un point-virgule.</p> <p><b>Remarque</b> : 9751:12000 correspond au paramètre usine.</p>
<p><b>Informations affichées</b></p> <p>Volet de gauche</p> <p>Volet de droite</p> <p>Texte personnalisé [x]</p>	<p>Indiquer les informations affichées dans les angles supérieurs gauche et droit de l'écran d'accueil.</p> <p>Pour les options du volet de gauche et du volet de droite, choisissez parmi les options suivantes :</p> <p>Aucune</p> <p>Adresse IP</p> <p>Nom de l'Hôte</p> <p>Nom du contact</p> <p>Emplacement</p> <p>Date/Heure</p> <p>Nom de service mDNS/DDNS</p> <p>Nom de configuration zéro</p> <p>Texte personnalisé [x]</p> <p>Nom du modèle</p> <p><b>Remarques</b> :</p> <ul style="list-style-type: none"> <li>• Adresse IP correspond au paramètre usine pour le volet de gauche.</li> <li>• Date/heure correspond au paramètre usine pour le volet de droite.</li> </ul>



Utilisation	A
<p><b>Information affichée (suite)</b></p> <p>Toner noir Kit PC</p>	<p>Personnaliser les informations affichées pour Toner noir et Kit PC.</p> <p>Sélectionnez parmi les options suivantes :</p> <p>Quand afficher     Ne pas afficher     Ecran Message à afficher     Par défaut     Autre Par défaut     [saisie de texte] Autre     [saisie de texte]</p> <p><b>Remarques :</b></p> <ul style="list-style-type: none"> <li>- « Ne pas afficher » correspond au paramètre usine pour « Quand afficher ».</li> <li>- Par défaut correspond au paramètre usine pour « Message à afficher ».</li> </ul>
<p><b>Information affichée (suite)</b></p> <p>Bourrage papier Charger papier Erreurs de service</p>	<p>Personnaliser les informations affichées pour les messages Bourrage papier, Charger du papier et Erreurs de service.</p> <p>Sélectionnez parmi les options suivantes :</p> <p>Ecran     Oui     Non Message à afficher     Par défaut     Autre Par défaut     [saisie de texte] Autre     [saisie de texte]</p> <p><b>Remarques :</b></p> <ul style="list-style-type: none"> <li>• Non correspond au paramètre usine pour Afficher.</li> <li>• Par défaut correspond au paramètre usine pour « Message à afficher ».</li> </ul>

Utilisation	A
<p><b>Personnalisation de l'écran d'accueil</b></p> <p>Changer de langue</p> <p>Copier</p> <p>Raccourcis de copie</p> <p>Télécopier</p> <p>Raccourcis de télécopie</p> <p>Courrier électronique</p> <p>Raccourcis d'email</p> <p>FTP</p> <p>Raccourcis FTP</p> <p>Rechercher dans les travaux suspendus</p> <p>Tâches suspendues</p> <p>Lecteur USB</p> <p>Profils et solutions</p> <p>Signets</p> <p>Tâches par utilisateur</p> <p>Formulaires et favoris</p> <p>Copie de carte de base</p> <p>Numériser vers le réseau</p> <p>Mes raccourcis</p>	<p>Changer les icônes et les boutons qui s'affichent dans l'écran d'accueil.</p> <p>Pour chaque icône ou bouton, choisissez parmi les options suivantes :</p> <p>Ecran</p> <p>Ne pas afficher</p> <p><b>Remarques :</b></p> <ul style="list-style-type: none"> <li>• Afficher correspond au paramètre usine pour les menus Copier, Télécopier, Email, FTP, Rechercher travaux suspendus, Travaux suspendus, Lecteur USB, Formulaires et Favoris, Copie de carte de base, Numériser vers le réseau et Mes raccourcis.</li> <li>• « Ne pas afficher » correspond paramètre usine pour Modifier la langue, Raccourcis de copie, Raccourcis de télécopie, Raccourcis d'email, Raccourcis FTP, Profils et Solutions, Signets et Travaux par utilisateur.</li> </ul>
<p><b>Format date</b></p> <p>MM-JJ-AAAA</p> <p>JJ-MM-AAAA</p> <p>AAAA-MM-JJ</p>	<p>Définir le format de date de l'imprimante.</p> <p><b>Remarque :</b> JJ-MM-AAAA correspond au paramètre usine.</p>
<p><b>Format de l'heure</b></p> <p>12 heures A.M./P.M.</p> <p>Mode 24 heures</p>	<p>Définir le format d'heure de l'imprimante.</p> <p><b>Remarque :</b> 12 heures correspond au paramètre usine.</p>
<p><b>Luminosité de l'écran</b></p> <p>20–100</p>	<p>Régler la luminosité de l'écran de l'imprimante.</p> <p><b>Remarque :</b> 100 correspond au paramètre usine.</p>
<p><b>Copie d'une page</b></p> <p>Désactivé</p> <p>Activé</p>	<p>Définir les copies depuis le scanner à une seule page à la fois.</p> <p><b>Remarque :</b> Désactivé correspond au paramètre usine.</p>

Utilisation	A
<p><b>Menu de luminosité de la sortie</b></p> <p>Désactiver</p> <p>Faible</p> <p>Vif</p>	<p>Réglez l'éclairage pour le bac de sortie standard.</p> <p>Désactiver : L'éclairage s'éteint lorsqu'il reste du papier dans le bac standard.</p> <p>Faible : L'éclairage s'allume avec une lumière faible lorsqu'il reste du papier dans le bac standard.</p> <p>Vif : L'éclairage s'allume avec une lumière forte lorsqu'il reste du papier dans le bac standard.</p> <p><b>Remarques :</b></p> <ul style="list-style-type: none"> <li>• Cet élément de menu s'affiche uniquement lorsque l'éclairage est installé dans le bac de sortie standard.</li> <li>• Lorsque le mode Eco est réglé sur Désactivé ou sur Papier ordinaire, Vif est le réglage par défaut. Lorsque le mode Eco est réglé sur Energie ou Energie/Papier, Faible est le réglage par défaut.</li> </ul>
<p><b>Audio Feedback (Réaction audio)</b></p> <p>Button Feedback (Réaction des boutons)</p> <p>Activé</p> <p>Hors fonction</p> <p>Volume</p> <p>1–10</p>	<p>Indiquer si les icônes et les boutons émettent une confirmation sonore.</p> <p><b>Remarques :</b></p> <ul style="list-style-type: none"> <li>• En fonction correspond au paramètre usine pour Button Feedback (Réaction des boutons).</li> <li>• 5 correspond au paramètre usine pour Volume.</li> </ul>
<p><b>Afficher les signets</b></p> <p>Oui</p> <p>Non</p>	<p>Indiquer si les signets sont affichés dans la zone des travaux suspendus.</p> <p><b>Remarque :</b> oui correspond au paramètre usine. Lorsque vous avez sélectionné Oui, les signets apparaissent dans la zone des travaux suspendus.</p>
<p><b>Autoriser les paramètres Retrait arrière-plan</b></p> <p>En fonction</p> <p>Hors fonction</p>	<p>Spécifier si le retrait d'arrière-plan est autorisé dans les travaux de copie, télécopie, email, FTP ou numérisation vers lecteur Flash.</p> <p><b>Remarque :</b> Activé correspond au paramètre usine. L'arrière-plan de l'image est supprimé.</p>
<p><b>Autoriser les numérisations personnalisées</b></p> <p>En fonction</p> <p>Hors fonction</p>	<p>Numériser plusieurs travaux dans un fichier.</p> <p><b>Remarque :</b> Activé correspond au paramètre usine. Lorsque vous avez sélectionné Activé, le paramètre Autoriser les numérisations personnalisées peut être activé pour des travaux spécifiques.</p>

Utilisation	A
<p><b>Correction bourrage du scanner</b></p> <p>Niveau du travail niveau de la page</p>	<p>Indiquer comment recharger un travail de numérisation en cas de bourrage papier dans le DAA.</p> <p><b>Remarque</b> : Niveau de travail correspond au paramètre usine.</p>
<p><b>Débit de rafraîchissement d'une page Web</b></p> <p>30–300</p>	<p>Préciser le nombre de secondes entre les rafraîchissements d'Embedded Web Server.</p> <p><b>Remarque</b> : 120 correspond au paramètre usine.</p>
<p><b>Nom du contact</b></p>	<p>Préciser un nom de contact pour l'imprimante</p> <p><b>Remarque</b> : le nom du contact sera stocké sur le serveur Web incorporé.</p>
<p><b>Emplacement</b></p>	<p>Indiquer l'emplacement de l'imprimante.</p> <p><b>Remarque</b> : L'emplacement sera stocké sur le serveur Web incorporé.</p>
<p><b>Alertes</b></p> <p>Contrôle de l'alarme Alarme cartouche</p>	<p>Définir le déclenchement d'une alarme lorsque l'imprimante requiert l'intervention de l'utilisateur. Lorsqu'il est activé, Contrôle de l'alarme vous permet de définir le nombre de sonneries de l'alarme, alors que Alarme cartouche vous permet d'arrêter l'impression si le niveau d'une cartouche est faible.</p> <p>Pour chaque type d'alerte, sélectionnez l'une des options suivantes pour chaque type :</p> <p>Désactivé Unique Continu</p> <p><b>Remarques :</b></p> <ul style="list-style-type: none"> <li>- Simple correspond au paramètre usine par défaut pour Réglage avertisseur. Emet trois signaux sonores brefs.</li> <li>- Hors fonction correspond au paramètre usine pour Alarme cartouche. Aucune alarme ne se déclenche.</li> <li>- Continu répète trois signaux sonores toutes les 10 secondes.</li> </ul>
<p><b>Délais</b></p> <p>Mode Veille Désactivé 1–240</p>	<p>Préciser le nombre de minutes d'inactivité avant le passage de l'imprimante en mode Economie d'énergie.</p> <p><b>Remarque</b> : 15 correspond au paramètre usine.</p>

Utilisation	A
<p><b>Délais</b></p> <p>Mode Veille</p> <p>Désactivé</p> <p>1-120</p>	<p>Fixer la durée (en minutes) entre l'impression d'un travail et le passage de l'imprimante en mode Economie énergie.</p> <p><b>Remarques :</b></p> <ul style="list-style-type: none"> <li>• 30 correspond au paramètre usine.</li> <li>• Désactivé ne s'affiche que si le paramètre d'économie d'énergie est défini sur Hors fonction.</li> <li>• Les paramètres de valeur plus faible permettent d'économiser de l'énergie, mais nécessitent un temps de préchauffage plus long.</li> <li>• Si l'imprimante fonctionne en permanence, sélectionnez une valeur élevée. La plupart du temps, ce réglage permet de garder l'imprimante prête à imprimer avec un temps de préchauffage réduit.</li> </ul>
<p><b>Délais</b></p> <p>Délai dépassé</p> <p>Désactivé</p> <p>1 heure</p> <p>2 heures</p> <p>3 heures</p> <p>6 heures</p> <p>1 jour</p> <p>2 jours</p> <p>3 jours</p> <p>1 semaine</p> <p>2 semaines</p> <p>1 mois</p>	<p>Fixer le délai d'attente avant le passage de l'imprimante en mode Hibernation.</p> <p><b>Remarques :</b></p> <ul style="list-style-type: none"> <li>• Désactivé correspond au paramètre usine des imprimantes à l'exception des pays de l'Union européenne et de la Suisse.</li> <li>• « 3 jours » correspond au paramètre usine pour les imprimantes de classe B dans les pays de l'Union européenne et en Suisse.</li> </ul>
<p><b>Délai d'hibernation lors d'une connexion</b></p> <p>Hibernation</p> <p>Ne pas activer l'hibernation</p>	<p>Mettre l'imprimante en mode Hibernation même si une connexion Ethernet ou de télécopie est active.</p> <p><b>Remarques :</b></p> <ul style="list-style-type: none"> <li>• Ne pas activer l'hibernation correspond au paramètre usine.</li> <li>• La fonctionnalité de télécopie n'est disponible que sur certains modèles d'imprimante.</li> </ul>
<p><b>Délais</b></p> <p>Délai d'affichage</p> <p>15-300</p>	<p>Fixer le délai (en secondes) pendant lequel l'imprimante attend avant que l'écran revienne à l'état Prêt.</p> <p><b>Remarque :</b> 30 correspond au paramètre usine.</p>

Utilisation	A
<p><b>Délais</b></p> <p>Prolonger délai d'affichage</p> <p>Activé</p> <p>Désactivé</p>	<p>Afficher un message qui vous permet de réinitialiser la minuterie de délai d'affichage plutôt que de revenir à l'écran d'accueil.</p> <p><b>Remarque :</b> Désactivé correspond au paramètre usine.</p>
<p><b>Délais</b></p> <p>Délai d'impression</p> <p>Désactivé</p> <p>1–255</p>	<p>Fixer le délai en secondes pendant lequel l'imprimante attend un message de fin de travail avant d'annuler le reste de l'impression.</p> <p><b>Remarques :</b></p> <ul style="list-style-type: none"> <li>• 90 correspond au paramètre usine.</li> <li>• Lorsque le délai expire, l'imprimante termine l'impression de la page qui se trouve encore dans l'imprimante et le scanner vérifie si d'autres travaux d'impression sont en attente.</li> <li>• L'option Délai d'impression est disponible uniquement lorsque vous utilisez l'émulation PCL. Ce paramètre n'a aucune incidence sur les travaux imprimés en mode d'émulation PostScript.</li> </ul>
<p><b>Délais</b></p> <p>Délai d'attente</p> <p>Désactivé</p> <p>15–65535</p>	<p>Fixer le délai en secondes pendant lequel l'imprimante peut recevoir des données supplémentaires avant l'annulation d'un travail.</p> <p><b>Remarques :</b></p> <ul style="list-style-type: none"> <li>• 40 correspond au paramètre usine.</li> <li>• Le paramètre Délai d'attente est disponible uniquement lorsque le scanner utilise l'émulation PostScript. Ce paramètre n'a aucune incidence sur les travaux imprimés en mode d'émulation PCL.</li> </ul>
<p><b>Délais</b></p> <p>Délai de mise en attente de la tâche</p> <p>5–255</p>	<p>Définir combien de temps l'imprimante attend l'intervention de l'utilisateur avant de mettre en attente des travaux nécessitant des ressources non disponibles et de poursuivre l'impression d'autres travaux de la file d'attente.</p> <p><b>Remarques :</b></p> <ul style="list-style-type: none"> <li>• 30 correspond au paramètre usine.</li> <li>• Cette option s'affiche uniquement lorsque l'imprimante est équipée d'un disque dur.</li> </ul>

Utilisation	A
<p><b>Correction d'erreur</b></p> <p>Redémarrage automatique</p> <p>Redémarrer si inactif</p> <p>Toujours redémarrer</p> <p>Ne jamais redémarrer</p>	<p>Redémarrer automatiquement l'imprimante.</p> <p><b>Remarque</b> : « Redémarrer si inactif » correspond au paramètre usine.</p>
<p><b>Correction d'erreur</b></p> <p>Redémarrages automatiques max.</p> <p>1–20</p>	<p>Déterminer le nombre de redémarrages automatiques que l'imprimante peut effectuer.</p> <p><b>Remarque</b> : 5 correspond au paramètre usine.</p>
<p><b>Récupération d'impression</b></p> <p>Auto continu</p> <p>Désactivé</p> <p>5–255</p>	<p>Permettre à l'imprimante de poursuivre l'impression dans certains cas hors ligne non résolus dans le délai spécifié.</p> <p><b>Remarque</b> : Désactivé correspond au paramètre usine.</p>
<p><b>Récupération d'impression</b></p> <p>Correction bourrage</p> <p>En fonction</p> <p>Hors fonction</p> <p>Auto</p>	<p>Indiquer si l'imprimante doit réimprimer les pages bloquées à la suite d'un bourrage papier.</p> <p><b>Remarques</b> :</p> <ul style="list-style-type: none"> <li>• Auto correspond au paramètre usine. L'imprimante réimprime les pages à la suite d'un bourrage papier sauf si la mémoire utilisée pour suspendre ces pages est requise pour d'autres travaux d'impression.</li> <li>• Sur En fonction, l'imprimante réimprime toujours les pages bloquées suite à un bourrage.</li> <li>• Sur Désactivé, l'imprimante ne réimprime jamais les pages bloquées suite à un bourrage.</li> </ul>
<p><b>Récupération d'impression</b></p> <p>Assistance bourrage papier</p> <p>Activé</p> <p>Désactivé</p>	<p>Configurer l'imprimante pour vérifier automatiquement les bourrages papier.</p> <p><b>Remarque</b> : Activé correspond au paramètre usine.</p>
<p><b>Récupération d'impression</b></p> <p>Protection page</p> <p>Désactivé</p> <p>Activé</p>	<p>Utilisez l'imprimante pour l'impression de pages difficiles à imprimer.</p> <p><b>Remarques</b> :</p> <ul style="list-style-type: none"> <li>• Désactivé correspond au paramètre usine. Imprime partiellement une page si la mémoire est insuffisante pour traiter la page entièrement.</li> <li>• Sur Activé, l'imprimante traite et imprime la page en entier.</li> </ul>

Utilisation	A
<p><b>Appuyer sur le bouton Veille</b></p> <p>Ne rien faire</p> <p>Veille</p> <p>Hibernation</p>	<p>Déterminer comment l'imprimante réagit à une brève pression sur le bouton Veille lorsqu'elle est inactive.</p> <p><b>Remarque</b> : Veille correspond au paramètre usine.</p>
<p><b>Maintenir le bouton Veille enfoncé</b></p> <p>Ne rien faire</p> <p>Veille</p> <p>Hibernation</p>	<p>Déterminer comment l'imprimante réagit à une longue pression sur le bouton Veille lorsqu'elle est inactive.</p> <p><b>Remarque</b> : Ne rien faire correspond au paramètre usine.</p>
<p><b>Paramètres par défaut d'origine</b></p> <p>Ne pas restaurer</p> <p>Restaurer maintenant</p>	<p>Rétablir les paramètres usine de l'imprimante.</p> <p><b>Remarques</b> :</p> <ul style="list-style-type: none"> <li>• La valeur par défaut est Ne pas restaurer. Ce qui permet de conserver les paramètres définis par l'utilisateur.</li> <li>• La valeur Restaurer maintenant permet de restaurer tous les paramètres usine du scanner à l'exception des paramètres du menu Réseau/Ports. L'ensemble des ressources téléchargées stockées dans la mémoire vive est supprimé. Cette suppression n'affecte pas les ressources téléchargées stockées dans la mémoire flash ou dans le disque dur de l'imprimante.</li> </ul>
<p><b>Exporter pack de configuration</b></p>	<p>Exporter le module de configuration de l'imprimante vers un lecteur flash.</p> <p><b>Remarque</b> : Le module de configuration ne peut pas être exporté si un lecteur flash n'est pas connecté à l'imprimante.</p>
<p><b>Exporter fich. journ. compr.</b></p>	<p>Exporter le fichier de journaux compressé vers une mémoire Flash.</p> <p><b>Remarque</b> : Le package de configuration ne peut être exporté que si un lecteur flash est connecté à l'imprimante.</p>



## Menu Paramètres de copie

Utilisation	A
<p><b>Type de contenu</b></p> <p>Texte Graphiques Texte/Photo Photo</p>	<p>Déterminer le contenu du document d'origine.</p> <p><b>Remarque</b> : Texte/Photo (.pdf) correspond au paramètre usine.</p>
<p><b>Source de contenu</b></p> <p>Laser noir et blanc Laser couleur Jet d'encre Photo/Film Magazine Journal Appuyez sur Autre</p>	<p>Déterminer la manière dont le document d'origine a été produit.</p> <p><b>Remarque</b> : Laser noir et blanc correspond au paramètre usine.</p>
<p><b>Côtés (recto/verso)</b></p> <p>1 recto sur une page 1 recto sur deux pages (recto verso) Recto verso sur recto Recto verso sur recto verso</p>	<p>Spécifier si un document d'origine est recto verso (deux côtés) ou recto (un côté), et préciser également si la copie doit être recto verso ou recto.</p> <p><b>Remarques</b> :</p> <ul style="list-style-type: none"> <li>• <b>1 recto sur une page</b> : le document d'origine est imprimé sur une face et la copie est elle aussi imprimée sur une face.</li> <li>• <b>1 recto sur deux pages</b> : le document d'origine est imprimé sur une face et la copie est imprimée sur deux faces.</li> <li>• <b>1 recto verso sur une page</b> : le document d'origine est imprimé sur les deux faces et la copie est imprimée sur une seule face.</li> <li>• <b>1 recto verso sur deux pages</b> : le document d'origine est imprimé sur les deux faces et la copie est elle aussi imprimée sur les deux faces.</li> </ul>
<p><b>Economiseur de papier</b></p> <p>Désactivé Portrait 2 par page Portrait 4 par page Paysage 2 par page Paysage 4 par page</p>	<p>Copier 2 ou 4 feuilles d'un document sur une même page.</p> <p><b>Remarque</b> : Désactivé correspond au paramètre usine.</p>

## Guide de l'utilisateur

Utilisation	A
<p><b>Imprimer les bordures des pages</b></p> <p>En fonction</p> <p>Hors fonction</p>	<p>Indiquer si une bordure est imprimée.</p> <p><b>Remarque</b> : Désactivé correspond au paramètre usine.</p>
<p><b>Assembler</b></p> <p>1,1,1 - 2,2,2</p> <p>1,2,3 - 1,2,3</p>	<p>Imprimer les pages d'un travail d'impression en respectant l'ordre défini lors de l'impression de plusieurs exemplaires de ce travail.</p> <p><b>Remarque</b> : « 1,2,3 - 1,2,3 » correspond au paramètre usine.</p>
<p><b>Format d'origine</b></p> <p>Lettre</p> <p>Légal</p> <p>Executive</p> <p>Folio</p> <p>Statement US</p> <p>Oficio (Mexique)</p> <p>Universal</p> <p>Détection automatique de la taille</p> <p>Formats différents</p> <p>A4</p> <p>A5</p> <p>A6</p> <p>JIS B5</p> <p>Format de numérisation personnalisé [x]</p> <p>Original</p> <p>Carte de visite</p> <p>3 x 5 po.</p> <p>4 x 6 po.</p> <p>Carte ID</p>	<p>Spécifiez la taille du papier du document original.</p> <p><b>Remarque</b> : A4 correspond au paramètre usine.</p>
<p><b>Copie vers l'alimentation</b></p> <p>Bac [x]</p> <p>Adaptation automatique du format</p> <p>Chargeur manuel</p>	<p>Indiquer la source d'alimentation papier des travaux de copie.</p> <p><b>Remarque</b> : Le bac 1 correspond aux paramètres usine.</p>

Utilisation	A
<p><b>Séparateurs de transparents</b></p> <p>En fonction Hors fonction</p>	<p>Placer une feuille de papier entre les transparents.</p> <p><b>Remarque</b> : En fonction correspond au paramètre usine.</p>
<p><b>Feuilles de séparation</b></p> <p>Hors fonction Entre copies Entre les travaux Entre pages</p>	<p>Placer une feuille de papier entre les pages, les copies ou les travaux.</p> <p><b>Remarque</b> : Désactivé correspond au paramètre usine.</p>
<p><b>Source séparateur</b></p> <p>Tiroir [x]</p>	<p>Déterminer la source d'alimentation du séparateur.</p> <p><b>Remarque</b> : Le bac 1 correspond aux paramètres usine.</p>
<p><b>Luminosité</b></p> <p>1–9</p>	<p>Déterminer le niveau d'intensité pour le travail de copie.</p> <p><b>Remarque</b> : 5 correspond au paramètre usine.</p>
<p><b>Nombre de copies</b></p> <p>1–999</p>	<p>Déterminer le nombre de copies du travail de copie.</p> <p><b>Remarque</b> : 1 correspond au paramètre usine.</p>
<p><b>En-tête/pied de page</b></p> <p>[Emplacement] Hors fonction Date/Heure Numéro de page Texte personnalisé</p> <p>Imprimer sur Toutes les pages Première page uniquement Toutes les pages sauf la première Texte personnalisé</p>	<p>Spécifier les informations d'en-tête et de pied de page ainsi que leur emplacement sur la page.</p> <p>Pour l'emplacement, choisissez parmi les options suivantes :</p> <ul style="list-style-type: none"> <li>• Haut gauche</li> <li>• En haut au milieu</li> <li>• Haut droit</li> <li>• Bas gauche</li> <li>• En bas au milieu</li> <li>• Bas droit</li> </ul> <p><b>Remarques</b> :</p> <ul style="list-style-type: none"> <li>• Hors fonction correspond au paramètre usine pour l'emplacement.</li> <li>• « Toutes les pages » correspond au paramètre usine pour « Imprimer sur ».</li> </ul>

Utilisation	A
<p><b>Fond de page</b></p> <p>Confidentiel Copier Rapide Urgent Personnalisée Hors fonction</p>	<p>Déterminer le texte superposé qui est imprimé sur chaque page de la copie.</p> <p><b>Remarque</b> : Hors fonction correspond au paramètre usine.</p>
<p><b>Fond de page perso</b></p>	<p>Déterminer la superposition personnalisée du texte.</p> <p><b>Remarque</b> : 64 caractères maximum sont autorisés.</p>
<p><b>Autoriser les priorités pour les copies</b></p> <p>En fonction Hors fonction</p>	<p>Permettre l'interruption d'un travail d'impression pour copier une page ou un document.</p> <p><b>Remarque</b> : Activé correspond au paramètre usine.</p>
<p><b>Numérisation personnalisée</b></p> <p>Activé Désactivé</p>	<p>Numériser un document comprenant différents formats de papier en un seul travail de copie.</p> <p><b>Remarques</b> :</p> <ul style="list-style-type: none"> <li>• Désactivé correspond au paramètre usine.</li> <li>• Cet élément de menu s'affiche uniquement lorsque l'imprimante est équipée d'un disque dur formaté opérationnel.</li> </ul>
<p><b>Activer Enregistrer en tant que raccourci</b></p> <p>Activé Désactivé</p>	<p>Permettre l'enregistrement des paramètres de copie personnalisés en tant que raccourcis.</p> <p><b>Remarque</b> : En fonction correspond au paramètre usine.</p>
<p><b>Suppression de l'arrière-plan</b></p> <p>-4 à 4</p>	<p>Régler la quantité d'arrière-plan visible sur une copie.</p> <p><b>Remarque</b> : 0 correspond au paramètre usine.</p>
<p><b>Centrage automatique</b></p> <p>Désactivé Activé</p>	<p>Aligner automatiquement le contenu au centre de la page.</p> <p><b>Remarque</b> : Désactivé correspond au paramètre usine.</p>
<p><b>Contraste</b></p> <p>0–5 Meilleur résultat pour le contenu</p>	<p>Spécifier le contraste utilisé pour le travail de copie.</p> <p><b>Remarque</b> : "Meilleur résultat pour le contenu" correspond au paramètre usine.</p>

Utilisation	A
<b>Image miroir</b> Hors fonction En fonction	Créer une image miroir du document d'origine. <b>Remarque</b> : Hors fonction correspond au paramètre usine.
<b>Image négative</b> Hors fonction En fonction	Créer une image en négatif du document d'origine. <b>Remarque</b> : Hors fonction correspond au paramètre usine.
<b>Détail des ombres</b> -4 à 4	Régler la quantité de détails des ombres visible sur une copie. <b>Remarque</b> : 0 correspond au paramètre usine.
<b>Corr incl num</b> Auto Désactivé Activé	Corriger la légère impression de travers de l'image numérisée. <b>Remarque</b> : Désactivé correspond au paramètre usine.
<b>Numériser bord à bord</b> Désactivé Activé	Préciser si le document d'origine est numérisé bord à bord avant d'être envoyé par télécopie. <b>Remarque</b> : Désactivé correspond au paramètre usine.
<b>Netteté</b> 1–5	Régler la netteté d'une copie. <b>Remarque</b> : 3 correspond au paramètre usine.
<b>Echantillon de copie</b> Désactivé Activé	Créer une copie d'exemple du document d'origine. <b>Remarque</b> : Hors fonction correspond au paramètre usine.

## Menu Paramètres de télécopie

### Mode télécopie (configuration analogique de télécopie), menu

Le mode de configuration télécopie analogique envoie la télécopie par le biais d'une ligne téléphonique.

**Remarque** : La fonctionnalité de télécopie n'est disponible que sur certains modèles d'imprimante.

## Guide de l'utilisateur

Utilisation	A
<b>Nom du télécopieur</b>	Préciser le nom de la télécopie dans l'imprimante.
<b>Numéro de télécopie</b>	Indiquer le numéro affecté à la télécopie.
<b>ID télécopie</b>  Nom du télécopieur Numéro de télécopie	Préciser comment identifier le télécopieur.
<b>Activer l'envoi manuel de télécopie</b>  Activé Désactivé	Définir l'imprimante pour envoyer des télécopies de manière manuelle, ce qui exige un séparateur de ligne et un combiné téléphonique.  <b>Remarques :</b> <ul style="list-style-type: none"> <li>• Désactivé correspond au paramètre usine.</li> <li>• Utiliser un téléphone normal pour répondre à une télécopie entrante et pour composer un numéro de télécopie.</li> <li>• Appuyez sur # 0 sur le clavier numérique pour accéder directement à la fonction Télécopie manuelle.</li> </ul>
<b>Utilisation de la mémoire</b>  Recevoir toutes les données Recevoir la majorité des données Egal Envoyer en grande partie Tout envoyer	Définir comment la mémoire non-volatile est répartie entre l'envoi et la réception de télécopies.  <b>Remarques :</b> <ul style="list-style-type: none"> <li>• Egal correspond au paramètre usine. Il divise la mémoire de manière équitable entre l'envoi et la réception.</li> <li>• « Envoyer en grande partie » indique que la majorité de la mémoire est définie pour envoyer des télécopies.</li> <li>• « Tout envoyer » indique que l'intégralité de la mémoire est définie pour envoyer des télécopies.</li> <li>• Recevoir toutes les données indique que l'intégralité de la mémoire est définie pour recevoir des télécopies.</li> <li>• Recevoir la majorité des données indique que la majorité de la mémoire est définie pour recevoir des télécopies.</li> </ul>
<b>Annuler des télécopies</b>  Autoriser Ne pas autoriser	Préciser si l'imprimante annule des télécopies.  <b>Remarque :</b> Autoriser correspond au paramètre usine.
<b>présentation du numéro</b>  Désactivé Principal Autre	Spécifier le type d'ID appelant utilisé.

Utilisation	A
<p><b>Masquer le numéro de télécopie</b></p> <p>Hors fonction A gauche A droite</p>	<p>Préciser la direction à partir de laquelle les chiffres sont masqués dans un numéro de télécopie utilisé pour les émissions.</p> <p><b>Remarques :</b></p> <ul style="list-style-type: none"> <li>• Désactivé correspond au paramètre usine.</li> <li>• Le nombre de caractères masqués est déterminé par le paramétrage "Masquer les chiffres".</li> </ul>
<p><b>Masquer les chiffres</b></p> <p>0–58</p>	<p>Préciser le nombre de chiffres à masquer dans un numéro de télécopie utilisé pour les émissions.</p> <p><b>Remarque :</b> 0 correspond au paramètre usine.</p>
<p><b>Page de garde de télécopie</b></p> <p>Page de garde de télécopie</p> <p>Hors fonction par défaut En fonction par défaut Ne jamais utiliser Toujours utiliser</p> <p>Inclure le champ A</p> <p>Activé Désactivé</p> <p>Inclure le champ De</p> <p>Activé Désactivé</p> <p>De</p> <p>Inclure le champ Message</p> <p>Activé Désactivé</p> <p>Message</p> <p>Inclure le logo</p> <p>Activé Désactivé</p> <p>Inclure le pied de page [x]</p> <p>Activé Désactivé</p> <p>Pied de page [x]</p>	<p>Configurer la page de garde de télécopie.</p> <p><b>Remarques :</b></p> <ul style="list-style-type: none"> <li>• « Hors fonction par défaut » correspond au paramètre usine de l'option Page de garde de télécopie.</li> <li>• Désactivé correspond au paramètre usine des options « Inclure le champ A », « Inclure le champ De », « Inclure le champ Message », « Inclure le logo » et « Inclure le pied de page [x] ».</li> <li>• 255 caractères maximum sont autorisés pour l'option « De ».</li> <li>• 80 caractères maximum sont autorisés pour l'option « Pied de page [x] ».</li> </ul>

## Eléments du menu Paramètres d'envoi de télécopie et leurs descriptions

Utilisation	A
<p><b>Résolution</b></p> <p>Standard Elevée 200 ppp Très élevée 300 ppp</p>	<p>Déterminer la qualité en points par pouce (ppp). Une résolution supérieure donne une meilleure qualité d'impression augmente le temps nécessaire à la transmission pour émettre les télécopies.</p> <p><b>Remarque :</b> Standard correspond au paramètre usine.</p>
<p><b>Format d'origine</b></p> <p>Lettre Légal Executive Folio Statement US Oficio (Mexique) Universal Détection automatique de la taille Formats différents A4 A5 A6 JIS B5 Format de numérisation personnalisé [x] Original Carte de visite 3 x 5 po. 4 x 6 po.</p>	<p>Spécifiez la taille du papier du document original.</p> <p><b>Remarque :</b> A4 correspond au paramètre usine.</p>
<p><b>Côtés (recto/verso)</b></p> <p>Désactivé Bord long Bord court</p>	<p>Spécifier l'orientation du texte et des images sur la page.</p> <p><b>Remarques :</b></p> <ul style="list-style-type: none"> <li>• Désactivé correspond au paramètre usine.</li> <li>• La reliure bord long suppose que les pages sont reliées par leur bord long (bord gauche pour l'orientation portrait et bord supérieur pour l'orientation paysage).</li> <li>• La reliure bord court suppose que les pages sont reliées par leur bord court (bord supérieur pour l'orientation portrait et bord gauche pour l'orientation paysage).</li> </ul>



## Guide de l'utilisateur

Utilisation	A
<p><b>Type de contenu</b></p> <p>Texte Graphiques Texte/Photo Photo</p>	<p>Déterminer le contenu du document d'origine.</p> <p><b>Remarque</b> : Texte correspond au paramètre usine.</p>
<p><b>Source de contenu</b></p> <p>Laser noir et blanc Laser couleur Jet d'encre Photo/Film Magazine Journal Appuyez sur Autre</p>	<p>Déterminer la manière dont le document d'origine a été produit.</p> <p><b>Remarque</b> : Laser noir et blanc correspond au paramètre usine.</p>
<p><b>Luminosité</b></p> <p>1–9</p>	<p>Eclaircir ou assombrir les travaux d'impression.</p> <p><b>Remarque</b> : 5 correspond au paramètre usine.</p>
<p><b>Composer le préfixe</b></p>	<p>Saisir un indicatif, 99 par exemple. Un champ de saisie numérique est prévu.</p>
<p><b>Règles de préfixes pour les appels</b></p> <p>Règle de préfixe [x]</p>	<p>Etablir des règles de préfixes pour les appels.</p>
<p><b>Rappel automatique</b></p> <p>0–9</p>	<p>Indiquer le nombre de fois que l'imprimante essaie d'envoyer une télécopie à un numéro donné.</p> <p><b>Remarque</b> : 5 correspond au paramètre usine.</p>
<p><b>Intervalle de recomposition</b></p> <p>1–200</p>	<p>Indiquer le nombre de minutes entre les recompositions.</p> <p><b>Remarque</b> : 3 correspond au paramètre usine.</p>
<p><b>Derrière PABX</b></p> <p>Oui Non</p>	<p>Activer ou désactiver la composition sans tonalité d'invit. à num.</p> <p><b>Remarque</b> : Non correspond au paramètre usine.</p>
<p><b>Activer ECM</b></p> <p>Oui Non</p>	<p>Activer ou désactiver le mode de correction des erreurs pour les télécopies.</p> <p><b>Remarque</b> : oui correspond au paramètre usine.</p>

## Guide de l'utilisateur

Utilisation	A
<p><b>Activer les numérisations de télécopie</b></p> <p>Activé Désactivé</p>	<p>Télécopier des fichiers numérisés à partir de l'imprimante.</p> <p><b>Remarque</b> : Activé correspond au paramètre usine.</p>
<p><b>Pilote pour envoyer une télécopie</b></p> <p>Oui Non</p>	<p>Autoriser le pilote d'imprimante à envoyer des travaux de télécopie.</p> <p><b>Remarque</b> : oui correspond au paramètre usine.</p>
<p><b>Activer Enregistrer en tant que raccourci</b></p> <p>Activé Désactivé</p>	<p>Enregistrer des numéros de télécopie en tant que raccourcis sur l'imprimante.</p> <p><b>Remarque</b> : Activé correspond au paramètre usine.</p>
<p><b>Mode de numérotation</b></p> <p>Tonalité Impulsion</p>	<p>Indiquer le son accompagnant la numérotation, soit une tonalité, soit une impulsion.</p> <p><b>Remarque</b> : Tonalité correspond au paramètre usine.</p>
<p><b>Vitesse max</b></p> <p>2400 4800 9600 14400 33600</p>	<p>Préciser le débit maximal auquel vous pouvez envoyer des télécopies.</p> <p><b>Remarque</b> : 33600 correspond au paramètre usine.</p>
<p><b>Numérisation personnalisée</b></p> <p>Activé Désactivé</p>	<p>Numériser un document qui comporte plusieurs formats de papier dans un seul fichier.</p> <p><b>Remarques</b> :</p> <ul style="list-style-type: none"> <li>• Désactivé correspond au paramètre usine.</li> <li>• Cet élément de menu s'affiche uniquement lorsque l'imprimante est équipée d'un disque dur formaté opérationnel.</li> </ul>
<p><b>Aperçu de numérisation</b></p> <p>Activé Désactivé</p>	<p>Préciser si un aperçu s'affichera pour les travaux de numérisation.</p> <p><b>Remarques</b> :</p> <ul style="list-style-type: none"> <li>• Désactivé correspond au paramètre usine.</li> <li>• Cet élément de menu s'affiche uniquement lorsque l'imprimante est équipée d'un disque dur formaté opérationnel.</li> </ul>

## Guide de l'utilisateur

Utilisation	A
<p><b>Suppression de l'arrière-plan</b></p> <p style="text-align: center;">-4 à 4</p>	<p>Régler la quantité d'arrière-plan visible sur une image numérisée.</p> <p><b>Remarque</b> : 0 correspond au paramètre usine.</p>
<p><b>Contraste</b></p> <p style="text-align: center;">0–5</p> <p style="text-align: center;">Meilleur résultat pour le contenu</p>	<p>Déterminer le contraste de l'image numérisée.</p> <p><b>Remarque</b> : "Meilleur résultat pour le contenu" correspond au paramètre usine.</p>
<p><b>Image miroir</b></p> <p style="text-align: center;">Hors fonction</p> <p style="text-align: center;">En fonction</p>	<p>Créer une image miroir du document d'origine.</p> <p><b>Remarque</b> : Hors fonction correspond au paramètre usine.</p>
<p><b>Image négative</b></p> <p style="text-align: center;">Hors fonction</p> <p style="text-align: center;">En fonction</p>	<p>Créer une image en négatif du document d'origine.</p> <p><b>Remarque</b> : Hors fonction correspond au paramètre usine.</p>
<p><b>Détail des ombres</b></p> <p style="text-align: center;">-4 à 4</p>	<p>Régler la quantité de détail des ombres visible.</p> <p><b>Remarque</b> : 0 correspond au paramètre usine.</p>
<p><b>Corr incl num</b></p> <p style="text-align: center;">Auto</p> <p style="text-align: center;">Désactivé</p> <p style="text-align: center;">Activé</p>	<p>Corriger la légère impression de travers de l'image numérisée.</p> <p><b>Remarques</b> :</p> <ul style="list-style-type: none"> <li>• Désactivé correspond au paramètre usine.</li> <li>• Cet élément de menu n'est pris en charge que sur certains modèles d'imprimante.</li> </ul>
<p><b>Numériser bord à bord</b></p> <p style="text-align: center;">Désactivé</p> <p style="text-align: center;">Activé</p>	<p>Préciser si le document d'origine est numérisé bord à bord avant d'être envoyé par télécopie.</p> <p><b>Remarque</b> : Désactivé correspond au paramètre usine.</p>
<p><b>Netteté</b></p> <p style="text-align: center;">1–5</p>	<p>Régler la netteté d'une télécopie.</p> <p><b>Remarque</b> : 3 correspond au paramètre usine.</p>
<p><b>Température</b></p> <p style="text-align: center;">-4 à 4</p>	<p>Spécifier un résultat « chaud » ou « froid ». Les valeurs « froides » génèrent un résultat plus bleu que celui obtenu par défaut alors que les valeurs « chaudes » génèrent un résultat plus rouge que celui obtenu par défaut.</p> <p><b>Remarque</b> : 0 correspond au paramètre usine.</p>

## Guide de l'utilisateur

Utilisation	A
<b>Convertir automatiquement les télécopies couleur en télécopies mono</b>  En fonction Hors fonction	Convertir en noir et blanc toutes les télécopies sortantes.  <b>Remarque</b> : Activé correspond au paramètre usine.

## Éléments du menu Paramètres de réception de télécopie et leurs descriptions

Utilisation	A
<p><b>Activer la réception de télécopie</b></p> <p>Activé Désactivé</p>	<p>Permettre à l'imprimante de recevoir des télécopies.</p> <p><b>Remarque :</b> En fonction correspond au paramètre usine.</p>
<p><b>Télécopie en attente</b></p> <p>Aucune Toner Toner et fournitures</p>	<p>Supprimer de la file d'attente d'impression les travaux de télécopie quand un travail exige des ressources qui ne sont pas disponibles.</p> <p><b>Remarque :</b> Aucun correspond au paramètre usine.</p>
<p><b>Sonneries avant réponse</b></p> <p>1–25</p>	<p>Déterminer le nombre de sonneries avant la réception de la télécopie.</p> <p><b>Remarque :</b> 3 correspond au paramètre usine.</p>
<p><b>Réduction automatique</b></p> <p>En fonction Hors fonction</p>	<p>Ajuster la télécopie entrante pour que sa taille corresponde au format de papier chargé dans l'alimentation désignée.</p> <p><b>Remarque :</b> Activé correspond au paramètre usine.</p>
<p><b>Alimentation papier</b></p> <p>Auto Tiroir [x] Chargeur multifonction</p>	<p>Spécifier la source d'alimentation pour l'impression des travaux de télécopie entrants.</p> <p><b>Remarque :</b> Auto correspond au paramètre usine.</p>
<p><b>Côtés (recto/verso)</b></p> <p>Désactivé Activé</p>	<p>Activer l'impression recto verso (sur deux faces) pour les télécopies entrantes.</p> <p><b>Remarques :</b></p> <ul style="list-style-type: none"> <li>• Désactivé correspond au paramètre usine.</li> <li>• Cette élément de menu s'affiche uniquement lorsque l'imprimante est équipée d'un dispositif d'impression recto verso.</li> </ul>
<p><b>Feuilles de séparation</b></p> <p>Désactivé Avant le travail Après le travail</p>	<p>Permettre à l'imprimante d'ajouter des séparateurs entre les télécopies entrantes.</p> <p><b>Remarque :</b> Désactivé correspond au paramètre usine.</p>
<p><b>Source séparateur</b></p> <p>Tiroir [x] Chargeur manuel</p>	<p>Indiquer la source d'alimentation des séparateurs.</p> <p><b>Remarque :</b> Le bac 1 correspond aux paramètres usine.</p>

## Guide de l'utilisateur

Utilisation	A
<p><b>Pied de page de télécopie</b></p> <p>Activé Désactivé</p>	<p>Imprimer les informations relatives à la transmission au bas de chaque page d'une télécopie reçue.</p> <p><b>Remarque :</b> Hors fonction correspond au paramètre usine.</p>
<p><b>Vitesse max</b></p> <p>2400 4800 9600 14400 33600</p>	<p>Préciser le débit maximal en bauds auquel vous pouvez recevoir des télécopies.</p> <p><b>Remarque :</b> 33600 correspond au paramètre usine.</p>
<p><b>Transfert de télécopies</b></p> <p>Impression Imprimer et transférer : Transférer</p>	<p>Activer le transfert des télécopies reçues à un autre destinataire.</p> <p><b>Remarque :</b> Imprimer correspond au paramètre usine.</p>
<p><b>Transférer à</b></p> <p>Télécopier Courrier électronique FTP LDSS eSF</p>	<p>Déterminer le type de destinataire auquel les télécopies seront transférées.</p> <p><b>Remarques :</b></p> <ul style="list-style-type: none"> <li>• Télécopie correspond au paramètre usine.</li> <li>• Cet élément de menu est uniquement disponible depuis l'Embedded Web Server de l'imprimante.</li> </ul>
<p><b>Raccourci Transférer à</b></p>	<p>Entrer le numéro de raccourci qui correspond au type de destinataire (télécopie, courrier électronique, FTP, LDSS ou eSF).</p> <p><b>Remarque :</b> Vous pouvez entrer jusqu'à 16 caractères.</p>
<p><b>Bloquer les télécopies anonymes</b></p> <p>Désactivé Activé</p>	<p>Activer le blocage des télécopies entrantes envoyées à partir de périphériques ne disposant pas d'ID ou d'ID de télécopie spécifié.</p> <p><b>Remarque :</b> Désactivé correspond au paramètre usine.</p>
<p><b>Liste télécopieurs bloqués</b></p>	<p>Activer l'enregistrement de la liste des télécopieurs bloqués dans l'imprimante.</p> <p><b>Remarque :</b> Vous pouvez entrer jusqu'à 512 caractères.</p>

## Eléments du menu Paramètres du journal de télécopie et leurs descriptions

Utilisation	A
<p><b>Journal de transmission</b></p> <p>Imprimer le journal Ne pas imprimer le journal Imprimer seulement en cas d'erreur</p>	<p>Activer l'impression d'un journal de transmission après chaque télécopie.</p> <p><b>Remarque :</b> « Imprimer le journal » correspond au paramètre usine.</p>
<p><b>Réception du journal d'erreur</b></p> <p>Ne jamais imprimer Imprimer sur erreur</p>	<p>Activer l'impression d'un journal de réception des erreurs après avoir reçu une erreur.</p> <p><b>Remarque :</b> Ne jamais imprimer correspond au paramètre usine.</p>
<p><b>Journaux d'impression automatique</b></p> <p>Activé Désactivé</p>	<p>Activer l'impression automatique des journaux de télécopie.</p> <p><b>Remarques :</b></p> <ul style="list-style-type: none"> <li>• Activé correspond au paramètre usine.</li> <li>• Les journaux sont imprimés toutes les 200 télécopies.</li> </ul>
<p><b>Alimentation du papier pour les journaux</b></p> <p>Tiroir [x] Chargeur manuel</p>	<p>Déterminer l'alimentation du papier utilisé pour l'impression des journaux.</p> <p><b>Remarque :</b> Le bac 1 correspond aux paramètres usine.</p>
<p><b>Affichage des journaux</b></p> <p>Nom de poste distant Numéro composé</p>	<p>Spécifier si les journaux imprimés affichent le numéro composé, le nom de poste ou le nom de télécopieur renvoyé.</p> <p><b>Remarque :</b> Nom du poste distant correspond au paramètre usine.</p>
<p><b>Activer les journaux des travaux</b></p> <p>Activé Désactivé</p>	<p>Activer l'accès au journal des télécopies.</p> <p><b>Remarque :</b> Activé correspond au paramètre usine.</p>
<p><b>Active les journaux d'appel</b></p> <p>Activé Désactivé</p>	<p>Activer l'accès au journal d'appels de télécopie.</p> <p><b>Remarque :</b> Activé correspond au paramètre usine.</p>

## Éléments du menu Paramètres du haut-parleur et leurs descriptions

Utilisation	A
<p><b>Mode du haut-parleur</b></p> <p>Toujours hors fonction</p> <p>En fonction jusqu'à la connexion</p> <p>Toujours En fonction</p>	<p>Préciser le mode du haut-parleur.</p> <p><b>Remarques :</b></p> <ul style="list-style-type: none"> <li>• En fonction jusqu'à la connexion correspond au paramètre usine. Un son est émis jusqu'à ce que la connexion au télécopieur soit effectuée.</li> <li>• Toujours en fonction allume le haut-parleur.</li> <li>• Toujours hors fonction éteint le haut-parleur.</li> </ul>
<p><b>Volume haut-parleur</b></p> <p>Elevé</p> <p>Bas</p>	<p>Définir le réglage du volume.</p> <p><b>Remarque :</b> Elevé correspond au paramètre usine.</p>
<p><b>Volume de la sonnerie</b></p> <p>Désactivé</p> <p>Activé</p>	<p>Définir le volume de sonnerie du haut-parleur du télécopieur.</p> <p><b>Remarque :</b> Activé correspond au paramètre usine.</p>

## Éléments du menu Répondre à la et descriptions

Utilisation	A
<p>Toutes les sonneries</p> <p>Une sonnerie seulement</p> <p>Deux sonneries seulement</p> <p>Trois sonneries seulement</p> <p>Une ou deux sonneries seulement</p> <p>Une ou trois sonneries seulement</p> <p>Deux ou trois sonneries seulement</p>	<p>Déterminer le type de sonnerie qui retentit quand l'imprimante répond aux appels</p> <p><b>Remarque :</b> Toutes les sonneries correspond au paramètre usine.</p>



## Paramétrages des e-mails, menu

Utilisation	A
<p><b>Configuration du serveur de messagerie</b></p> <p>Objet Message Nom du fichier</p>	<p>Indiquer les informations du serveur de messagerie.</p> <p><b>Remarques :</b></p> <ul style="list-style-type: none"> <li>• Vous pouvez entrer jusqu'à 255 caractères dans le champ Objet.</li> <li>• Vous pouvez entrer jusqu'à 512 caractères dans le champ Message.</li> <li>• Vous pouvez entrer jusqu'à 53 caractères dans le champ Nom du fichier.</li> </ul>
<p><b>Configuration du serveur de messagerie</b></p> <p>Envoie-moi une copie N'apparaît jamais En fonction par défaut Hors fonction par défaut Toujours En fonction</p>	<p>Renvoyer une copie du courrier électronique à l'expéditeur.</p> <p><b>Remarque :</b> « N'apparaît jamais » correspond au paramètre usine.</p>
<p><b>Configuration du serveur de messagerie</b></p> <p>Taille maximale du courrier électronique 0–65 535 Ko</p>	<p>Préciser la taille maximale d'un courrier électronique en kilo-octets (Ko).</p> <p><b>Remarque :</b> Les courriers électroniques dépassant la taille précisée ne sont pas envoyés.</p>
<p><b>Configuration du serveur de messagerie</b></p> <p>Message d'erreur en raison de la taille</p>	<p>Envoyer un message lorsque la taille d'un courrier électronique dépasse la limite de taille configurée.</p> <p><b>Remarque :</b> Vous pouvez entrer jusqu'à 1024 caractères.</p>
<p><b>Configuration du serveur de messagerie</b></p> <p>Destinations des limites</p>	<p>Déterminer un nom de domaine, notamment un nom de domaine de société, puis limiter les destinations des emails à ce nom de domaine exclusivement.</p> <p><b>Remarque :</b> Vous ne pouvez spécifier qu'un seul domaine.</p>
<p><b>Configuration du serveur de messagerie</b></p> <p>Configuration du lien du site Serveur Connexion Mot de passe Chemin Nom du fichier Lien du site</p>	<p>Définir le nom du chemin d'accès du serveur d'email, par exemple : <i>/répertoire/chemin</i>.</p> <p><b>Remarques :</b></p> <ul style="list-style-type: none"> <li>• Les caractères * : ? &lt; &gt;   ne constituent pas des entrées valides pour un nom de chemin.</li> <li>• Vous pouvez entrer jusqu'à 128 caractères pour Serveur, Connexion, Mot de passe, Chemin et Lien du site.</li> <li>• Vous pouvez entrer jusqu'à 53 caractères pour Nom du fichier.</li> </ul>

## Guide de l'utilisateur

Utilisation	A
<p><b>Format</b></p> <p>PDF (.pdf)  PDF sécurisé  TIFF (.tif)  JPEG (.jpg)  XPS (.xps)</p>	<p>Préciser le format du fichier numérisé.</p> <p><b>Remarque</b> : « PDF (.pdf) » correspond au paramètre usine.</p>
<p><b>Version PDF</b></p> <p>1.2–1.6  A – 1a</p>	<p>Définir la version d'un fichier PDF qui sera numérisé pour être envoyé par courrier électronique.</p> <p><b>Remarque</b> : 1,5 correspond au paramètre usine.</p>
<p><b>Type de contenu</b></p> <p>Graphiques  Texte  Texte/Photo  Photo</p>	<p>Déterminer le contenu du document d'origine.</p> <p><b>Remarque</b> : Texte/Photo (.pdf) correspond au paramètre usine.</p>
<p><b>Source de contenu</b></p> <p>Laser noir et blanc  Laser couleur  Jet d'encre  Photo/Film  Magazine  Journal  Appuyez sur  Autre</p>	<p>Déterminer la manière dont le document d'origine a été produit.</p> <p><b>Remarque</b> : Laser noir et blanc correspond au paramètre usine.</p>
<p><b>Résolution</b></p> <p>75 ppp  150 ppp  200 ppp  300 ppp  400 ppp  600 ppp</p>	<p>Spécifier la résolution de numérisation en points par pouce.</p> <p><b>Remarque</b> : « 150 ppp » correspond au paramètre usine.</p>
<p><b>Luminosité</b></p> <p>1–9</p>	<p>Eclaircir ou assombrir les travaux d'impression.</p> <p><b>Remarque</b> : 5 correspond au paramètre usine.</p>

Utilisation	A
<p><b>Orientation</b></p> <p>Portrait Paysage</p>	<p>Déterminer l'orientation de la page numérisée.</p> <p><b>Remarque</b> : Portrait correspond au paramètre usine.</p>
<p><b>Format d'origine</b></p> <p>Lettre Légal Executive Folio Statement US Oficio (Mexique) Universal Détection automatique de la taille Formats différents A4 A5 A6 JIS B5 Format de numérisation personnalisé [x] Original Carte de visite 3 x 5 po. 4 x 6 po.</p>	<p>Déterminer le format de papier du document en cours de numérisation.</p> <p><b>Remarque</b> : A4 correspond au paramètre usine.</p>
<p><b>Côtés (recto/verso)</b></p> <p>Désactivé Bord long Bord court</p>	<p>Spécifier l'orientation du texte et des images sur la page.</p> <p><b>Remarques</b> :</p> <ul style="list-style-type: none"> <li>• Désactivé correspond au paramètre usine.</li> <li>• La reliure bord long suppose que les pages sont reliées par leur bord long (bord gauche pour l'orientation portrait et bord supérieur pour l'orientation paysage).</li> <li>• La reliure bord court suppose que les pages sont reliées par leur bord court (bord supérieur pour l'orientation portrait et bord gauche pour l'orientation paysage).</li> </ul>

## Guide de l'utilisateur

Utilisation	A
<p><b>Qualité JPEG</b></p> <p>Meilleur résultat pour le contenu</p> <p>5–90</p>	<p>Définir la qualité de la photo JPEG en fonction de la taille du fichier et de la qualité de l'image.</p> <p><b>Remarques :</b></p> <ul style="list-style-type: none"> <li>• “Meilleur résultat pour le contenu” correspond au paramètre usine.</li> <li>• 5 diminue la taille du fichier et la qualité de l'image.</li> <li>• 90 fournit la meilleure qualité d'image, mais le fichier est très volumineux.</li> <li>• Cette option de menu s'applique à toutes les fonctions de numérisation</li> </ul>
<p><b>Valeur par défaut du texte</b></p> <p>5–90</p>	<p>Définir la qualité d'une image de texte en fonction de la taille du fichier et de la qualité de l'image.</p> <p><b>Remarque :</b> 75 correspond au paramètre usine.</p>
<p><b>Valeur par défaut texte/photo</b></p> <p>5–90</p>	<p>Définir la qualité d'un texte ou d'une photo en fonction de la taille du fichier et de la qualité de l'image.</p> <p><b>Remarque :</b> 75 correspond au paramètre usine.</p>
<p><b>Valeur par défaut photo</b></p> <p>5–90</p>	<p>Définir la qualité d'une photo en fonction de la taille du fichier et de la qualité de l'image.</p> <p><b>Remarque :</b> 50 correspond au paramètre usine.</p>
<p><b>Images de courrier électronique envoyés en tant que</b></p> <p>Pièce jointe</p> <p>Lien du site</p>	<p>Préciser comment les images sont envoyées.</p> <p><b>Remarque :</b> Pièce jointe correspond au paramètre usine.</p>
<p><b>Utiliser TIFF multipage</b></p> <p>Activé</p> <p>Désactivé</p>	<p>Offrir un choix entre des fichiers TIFF comprenant une seule page et des fichiers TIFF de plusieurs pages. Pour une numérisation d'un document de plusieurs pages vers le courrier électronique, vous créez un fichier TIFF comprenant toutes les pages ou plusieurs fichiers TIFF avec un fichier pour chaque page du travail.</p> <p><b>Remarques :</b></p> <ul style="list-style-type: none"> <li>• En fonction correspond au paramètre usine.</li> <li>• Cette option de menu s'applique à toutes les fonctions de numérisation.</li> </ul>
<p><b>Journal de transmission</b></p> <p>Imprimer le journal</p> <p>Ne pas imprimer le journal</p> <p>Imprimer seulement en cas d'erreur</p>	<p>Déterminer si le journal de transmission est imprimé ou non.</p> <p><b>Remarque :</b> « Imprimer le journal » correspond au paramètre usine.</p>

## Guide de l'utilisateur

Utilisation	A
<p><b>Alimentation du papier pour les journaux</b></p> <p>Tiroir [x] Chargeur manuel</p>	<p>Déterminer l'alimentation pour l'impression des journaux de messagerie.</p> <p><b>Remarque :</b> Le bac 1 correspond aux paramètres usine.</p>
<p><b>Nombre de bits du courrier électronique</b></p> <p>1 bit 8 bits</p>	<p>Activer le mode Texte/Photo pour obtenir des fichiers de taille réduite en utilisant des images 1 bit.</p> <p><b>Remarque :</b> « 8 bits » correspond au paramètre usine.</p>
<p><b>Numérisation personnalisée</b></p> <p>Activé Désactivé</p>	<p>Copier un document contenant plusieurs formats de papier.</p> <p><b>Remarques :</b></p> <ul style="list-style-type: none"> <li>• Désactivé correspond au paramètre usine.</li> <li>• Cet élément de menu s'affiche uniquement lorsque l'imprimante est équipée d'un disque dur formaté opérationnel.</li> </ul>
<p><b>Aperçu de numérisation</b></p> <p>Activé Désactivé</p>	<p>Préciser si un aperçu s'affichera pour les travaux de numérisation.</p> <p><b>Remarques :</b></p> <ul style="list-style-type: none"> <li>• Désactivé correspond au paramètre usine.</li> <li>• Cet élément de menu s'affiche uniquement lorsque l'imprimante est équipée d'un disque dur formaté opérationnel.</li> </ul>
<p><b>Activer Enregistrer en tant que raccourci</b></p> <p>Activé Désactivé</p>	<p>Enregistrer des adresses électroniques comme raccourcis.</p> <p><b>Remarques :</b></p> <ul style="list-style-type: none"> <li>• En fonction correspond au paramètre usine.</li> <li>• Lorsqu'il est désactivé, le bouton Enregistrer comme raccourci n'apparaît pas sur l'écran Destinations des courriers électroniques.</li> </ul>
<p><b>Suppression de l'arrière-plan</b></p> <p>-4 à 4</p>	<p>Régler la quantité d'arrière-plan visible sur une image numérisée.</p> <p><b>Remarque :</b> 0 correspond au paramètre usine.</p>
<p><b>Contraste</b></p> <p>0–5 Meilleur résultat pour le contenu</p>	<p>Préciser le contraste de la sortie.</p> <p><b>Remarque :</b> “Meilleur résultat pour le contenu” correspond au paramètre usine.</p>
<p><b>Image miroir</b></p> <p>Hors fonction En fonction</p>	<p>Créer une image miroir du document d'origine.</p> <p><b>Remarque :</b> Hors fonction correspond au paramètre usine.</p>

## Guide de l'utilisateur

Utilisation	A
<p><b>Image négative</b></p> <p>Hors fonction En fonction</p>	<p>Créer une image en négatif du document d'origine.</p> <p><b>Remarque</b> : Hors fonction correspond au paramètre usine.</p>
<p><b>Détail des ombres</b></p> <p>-4 à 4</p>	<p>Régler la quantité de détail des ombres visible sur une image numérisée.</p> <p><b>Remarque</b> : 0 correspond au paramètre usine.</p>
<p><b>Corr incl num</b></p> <p>Auto Désactivé Activé</p>	<p>Corriger la légère impression de travers de l'image numérisée.</p> <p><b>Remarques</b> :</p> <ul style="list-style-type: none"> <li>• Désactivé correspond au paramètre usine.</li> <li>• Cet élément du menu apparaît uniquement sur certains modèles d'imprimante.</li> </ul>
<p><b>Numériser bord à bord</b></p> <p>Désactivé Activé</p>	<p>Déterminer si le document d'origine est numérisé bord à bord.</p> <p><b>Remarque</b> : Hors fonction correspond au paramètre usine.</p>
<p><b>Netteté</b></p> <p>1–5</p>	<p>Régler la netteté d'une image numérisée.</p> <p><b>Remarque</b> : 3 correspond au paramètre usine.</p>
<p><b>Température</b></p> <p>-4 à 4</p>	<p>Permettre à l'utilisateur de choisir un résultat « chaud » ou « froid ». Les valeurs « froides » génèrent un résultat plus bleu que celui obtenu par défaut alors que les valeurs « chaudes » génèrent un résultat plus rouge que celui obtenu par défaut.</p> <p><b>Remarque</b> : 0 correspond au paramètre usine.</p>
<p><b>Utiliser cc:/cci:</b></p> <p>Désactivé Activé</p>	<p>Activer l'utilisation des champs cc et cci.</p> <p><b>Remarque</b> : Désactivé correspond au paramètre usine.</p>

## Menu Paramètres FTP

Utilisation	A
<p><b>Format</b></p> <p>PDF (.pdf)  PDF sécurisé (.pdf)  TIFF (.tif)  JPEG (.jpg)  XPS (.xps)</p>	<p>Préciser le format des fichiers qui seront envoyés par FTP.</p> <p><b>Remarque</b> : PDF (.pdf) correspond au paramètre usine.</p>
<p><b>Versión PDF</b></p> <p>1.2–1.6  A – 1a</p>	<p>Définir le niveau de version du fichier PDF pour la connexion FTP.</p> <p><b>Remarque</b> : 1,5 correspond au paramètre usine.</p>
<p><b>Type de contenu</b></p> <p>Texte  Graphiques  Texte/Photo  Photo</p>	<p>Déterminer le contenu du document d'origine.</p> <p><b>Remarque</b> : Texte/Photo (.pdf) correspond au paramètre usine.</p>
<p><b>Source de contenu</b></p> <p>Laser noir et blanc  Laser couleur  Jet d'encre  Photo/Film  Magazine  Journal  Appuyez sur  Autre</p>	<p>Déterminer la manière dont le document d'origine a été produit.</p> <p><b>Remarque</b> : Laser noir et blanc correspond au paramètre usine.</p>
<p><b>Résolution</b></p> <p>75 ppp  150 ppp  200 ppp  300 ppp  400 ppp  600 ppp</p>	<p>Spécifier la qualité de numérisation en points par pouce (ppp).</p> <p><b>Remarque</b> : « 150 ppp » correspond au paramètre usine.</p>
<p><b>Luminosité</b></p> <p>1–9</p>	<p>Eclaircir ou assombrir les travaux d'impression.</p> <p><b>Remarque</b> : 5 correspond au paramètre usine.</p>

Utilisation	A
<p><b>Orientation</b></p> <p>Portrait Paysage</p>	<p>Déterminer l'orientation de la page numérisée.</p> <p><b>Remarque :</b> Portrait correspond au paramètre usine.</p>
<p><b>Format d'origine</b></p> <p>Lettre Légal Executive Folio Statement US Oficio (Mexique) Universal Détection automatique de la taille Formats différents A4 A5 A6 JIS B5 Format de numérisation personnalisé [x] Original Carte de visite 3 x 5 pouces 4 x 6 pouces</p>	<p>Spécifiez la taille du papier du document original.</p> <p><b>Remarque :</b> A4 correspond au paramètre usine.</p>
<p><b>Côtés (recto/verso)</b></p> <p>Désactivé Bord long Bord court</p>	<p>Spécifier l'orientation du texte et des images sur la page.</p> <p><b>Remarques :</b></p> <ul style="list-style-type: none"> <li>• Désactivé correspond au paramètre usine.</li> <li>• « Bord long » suppose que les pages sont reliées par leur bord long (bord gauche pour l'orientation portrait et bord supérieur pour l'orientation paysage).</li> <li>• « Bord court » suppose que les pages sont reliées par leur bord court (bord supérieur pour l'orientation portrait et bord gauche pour l'orientation paysage).</li> </ul>



## Guide de l'utilisateur

Utilisation	A
<p><b>Qualité JPEG</b></p> <p>Meilleur résultat pour le contenu</p> <p>5–90</p>	<p>Définir la qualité d'une photo en fonction de la taille du fichier et de la qualité de l'image.</p> <p><b>Remarques :</b></p> <ul style="list-style-type: none"> <li>• “Meilleur résultat pour le contenu” correspond au paramètre usine.</li> <li>• 5 diminue la taille du fichier mais la qualité de l'image est réduite.</li> <li>• 90 fournit la meilleure qualité d'image, mais le fichier est très volumineux.</li> <li>• Cette option de menu s'applique à toutes les fonctions de numérisation</li> </ul>
<p><b>Valeur par défaut du texte</b></p> <p>5–90</p>	<p>Définir la qualité du texte en fonction de la taille du fichier et de la qualité de l'image.</p> <p><b>Remarque :</b> 75 correspond au paramètre usine.</p>
<p><b>Valeur par défaut texte/photo</b></p> <p>5–90</p>	<p>Définir la qualité d'une image de texte/photo en fonction de la taille du fichier et de la qualité de l'image.</p> <p><b>Remarque :</b> 75 correspond au paramètre usine.</p>
<p><b>Valeur par défaut photo</b></p> <p>5–90</p>	<p>Définir la qualité d'une photo en fonction de la taille du fichier et de la qualité de l'image.</p> <p><b>Remarque :</b> 50 correspond au paramètre usine.</p>
<p><b>Utiliser l'option TIFF multipage</b></p> <p>En fonction</p> <p>Hors fonction</p>	<p>Offrir un choix entre des fichiers TIFF comprenant une seule page et des fichiers TIFF de plusieurs pages. Pour une numérisation d'un travail FTP de plusieurs pages vers le télécopieur, vous créez un fichier TIFF comprenant toutes les pages ou plusieurs fichiers TIFF avec un fichier pour chaque page du travail.</p> <p><b>Remarques :</b></p> <ul style="list-style-type: none"> <li>• En fonction correspond au paramètre usine.</li> <li>• Cette option de menu s'applique à toutes les fonctions de numérisation.</li> </ul>
<p><b>Journal de transmission</b></p> <p>Imprimer le journal</p> <p>Ne pas imprimer le journal</p> <p>Imprimer seulement en cas d'erreur</p>	<p>Déterminer si le journal de transmission est imprimé.</p> <p><b>Remarque :</b> « Imprimer le journal » correspond au paramètre usine.</p>
<p><b>Alimentation du papier pour les journaux</b></p> <p>Bac [x]</p> <p>Chargeur manuel</p>	<p>Déterminer une alimentation lorsque vous imprimez les journaux FTP.</p> <p><b>Remarque :</b> Le bac 1 correspond aux paramètres usine.</p>

## Guide de l'utilisateur

Utilisation	A
<p><b>Nombre de bits FTP</b></p> <p>1 bit 8 bits</p>	<p>Permettre au mode Texte/Photo de disposer de tailles de fichier inférieures en utilisant des images 1 bit.</p> <p><b>Remarque</b> : 8 bits correspond au paramètre usine.</p>
<p><b>Nom du fichier</b></p>	<p>Tapez un nom de fichier de base.</p> <p><b>Remarque</b> : Vous pouvez entrer jusqu'à 53 caractères.</p>
<p><b>Numérisation du travail personnalisé</b></p> <p>Activé Désactivé</p>	<p>Permettre de copier un document comprenant différents formats de papier en un seul travail de numérisation.</p> <p><b>Remarque</b> : Désactivé correspond au paramètre usine.</p>
<p><b>Aperçu de numérisation</b></p> <p>Activé Désactivé</p>	<p>Préciser si un aperçu s'affichera pour les travaux de numérisation.</p> <p><b>Remarques</b> :</p> <ul style="list-style-type: none"> <li>• Désactivé correspond au paramètre usine.</li> <li>• Cet élément de menu s'affiche uniquement lorsque l'imprimante est équipée d'un disque dur formaté opérationnel.</li> </ul>
<p><b>Activer Enregistrer en tant que raccourci</b></p> <p>Activé Désactivé</p>	<p>Permettre la création de raccourcis pour les adresses FTP.</p> <p><b>Remarque</b> : En fonction correspond au paramètre usine.</p>
<p><b>Suppression de l'arrière-plan</b></p> <p>-4 à 4</p>	<p>Régler la quantité d'arrière-plan visible sur une copie.</p> <p><b>Remarque</b> : 0 correspond au paramètre usine.</p>
<p><b>Contraste</b></p> <p>0–5 Meilleur résultat pour le contenu</p>	<p>Préciser le contraste de la sortie.</p> <p><b>Remarque</b> : "Meilleur résultat pour le contenu" correspond au paramètre usine.</p>
<p><b>Image miroir</b></p> <p>Hors fonction En fonction</p>	<p>Créer une image miroir du document d'origine.</p> <p><b>Remarque</b> : Hors fonction correspond au paramètre usine.</p>
<p><b>Image négative</b></p> <p>Hors fonction En fonction</p>	<p>Créer une image en négatif du document d'origine.</p> <p><b>Remarque</b> : Hors fonction correspond au paramètre usine.</p>

## Guide de l'utilisateur

Utilisation	A
<p><b>Détail des ombres</b></p> <p style="text-align: center;">-4 à 4</p>	<p>Régler la quantité de détail des ombres visible sur une image numérisée.</p> <p><b>Remarque</b> : 0 correspond au paramètre usine.</p>
<p><b>Corr incl num</b></p> <p style="text-align: center;">Auto Désactivé Activé</p>	<p>Corriger la légère impression de travers de l'image numérisée.</p> <p><b>Remarques</b> :</p> <ul style="list-style-type: none"> <li>• Désactivé correspond au paramètre usine.</li> <li>• Cet élément de menu n'est pris en charge que sur certains modèles d'imprimante.</li> </ul>
<p><b>Numériser bord à bord</b></p> <p style="text-align: center;">Désactivé Activé</p>	<p>Déterminer si le document d'origine est numérisé bord à bord.</p> <p><b>Remarque</b> : Hors fonction correspond au paramètre usine.</p>
<p><b>Netteté</b></p> <p style="text-align: center;">1-5</p>	<p>Régler la netteté d'une image numérisée.</p> <p><b>Remarque</b> : 3 correspond au paramètre usine.</p>
<p><b>Température</b></p> <p style="text-align: center;">-4 à 4</p>	<p>Permettre à l'utilisateur de choisir un résultat « chaud » ou « froid ». Les valeurs « froides » génèrent un résultat plus bleu que celui obtenu par défaut alors que les valeurs « chaudes » génèrent un résultat plus rouge que celui obtenu par défaut.</p> <p><b>Remarque</b> : 0 correspond au paramètre usine.</p>

## Menu Lecteur flash

### Paramètres de numérisation

Utilisation	A
<p><b>Format</b></p> <p>PDF (.pdf)  PDF sécurisé  TIFF (.tif)  JPEG (.jpg)  XPS (.xps)</p>	<p>Déterminer le format du fichier à envoyer via FTP.</p> <p><b>Remarque</b> : « PDF (.pdf) » correspond au paramètre usine.</p>
<p><b>Version PDF</b></p> <p>1.2–1.6  A-1a</p>	<p>Définir la version du fichier PDF à envoyer via FTP.</p> <p><b>Remarque</b> : 1,5 correspond au paramètre usine.</p>
<p><b>Type de contenu</b></p> <p>Texte  Graphiques  Texte/Photo  Photo</p>	<p>Déterminer le contenu du document d'origine.</p> <p><b>Remarque</b> : Texte/Photo (.pdf) correspond au paramètre usine.</p>
<p><b>Source de contenu</b></p> <p>Laser noir et blanc  Laser couleur  Jet d'encre  Photo/Film  Magazine  Journal  Appuyez sur  Autre</p>	<p>Déterminer la manière dont le document d'origine a été produit.</p> <p><b>Remarque</b> : Laser noir et blanc correspond au paramètre usine.</p>
<p><b>Résolution</b></p> <p>75 ppp  150 ppp  200 ppp  300 ppp  400 ppp  600 ppp</p>	<p>Spécifier la résolution de numérisation en points par pouce (ppp).</p> <p><b>Remarque</b> : « 150 ppp » correspond au paramètre usine.</p>

Utilisation	A
<p><b>Luminosité</b></p> <p>1–9</p>	<p>Eclaircir ou assombrir les travaux d'impression.</p> <p><b>Remarque</b> : 5 correspond au paramètre usine.</p>
<p><b>Orientation</b></p> <p>Portrait</p> <p>Paysage</p>	<p>Déterminer l'orientation de l'image numérisée.</p> <p><b>Remarque</b> : Portrait correspond au paramètre usine.</p>
<p><b>Format d'origine</b></p> <p>Lettre</p> <p>Légal</p> <p>Executive</p> <p>Folio</p> <p>Statement US</p> <p>Oficio (Mexique)</p> <p>Universal</p> <p>Détection automatique de la taille</p> <p>Formats différents</p> <p>A4</p> <p>A5</p> <p>A6</p> <p>JIS B5</p> <p>Format de numérisation personnalisé [x]</p> <p>Original</p> <p>Carte de visite</p> <p>3 x 5 pouces</p> <p>4 x 6 pouces</p>	<p>Spécifiez la taille du papier du document original.</p> <p><b>Remarque</b> : A4 correspond au paramètre usine.</p>
<p><b>Côtés (recto/verso)</b></p> <p>Désactivé</p> <p>Bord long</p> <p>Bord court</p>	<p>Spécifier l'orientation du texte et des images sur la page.</p> <p><b>Remarques</b> :</p> <ul style="list-style-type: none"> <li>• Désactivé correspond au paramètre usine.</li> <li>• La reliure bord long suppose que les pages sont reliées par leur bord long (bord gauche pour l'orientation portrait et bord supérieur pour l'orientation paysage).</li> <li>• La reliure bord court suppose que les pages sont reliées par leur bord court (bord supérieur pour l'orientation portrait et bord gauche pour l'orientation paysage).</li> </ul>

## Guide de l'utilisateur

Utilisation	A
<p><b>Qualité JPEG</b></p> <p>Meilleur résultat pour le contenu</p> <p>5–90</p>	<p>Définir la qualité de la photo JPEG en fonction de la taille du fichier et de la qualité.</p> <p><b>Remarques :</b></p> <ul style="list-style-type: none"> <li>• “Meilleur résultat pour le contenu” correspond au paramètre usine.</li> <li>• 5 diminue la taille du fichier mais la qualité de l'image est réduite.</li> <li>• 90 fournit la meilleure qualité d'image, mais le fichier est très volumineux.</li> <li>• Ce paramètre du menu s'applique à toutes les fonctions de numérisation.</li> </ul>
<p><b>Valeur par défaut du texte</b></p> <p>5–90</p>	<p>Définir la qualité d'une image de texte en fonction de la taille du fichier et de la qualité de l'image.</p> <p><b>Remarque :</b> 75 correspond au paramètre usine.</p>
<p><b>Valeur par défaut texte/photo</b></p> <p>5–90</p>	<p>Définir la qualité d'un texte ou d'une photo en fonction de la taille du fichier et de la qualité de l'image.</p> <p><b>Remarque :</b> 75 correspond au paramètre usine.</p>
<p><b>Valeur par défaut photo</b></p> <p>5–90</p>	<p>Définir la qualité d'une la photo en fonction de la taille du fichier et de la qualité.</p> <p><b>Remarque :</b> 50 correspond au paramètre usine.</p>
<p><b>Utiliser l'option TIFF multipage</b></p> <p>En fonction</p> <p>Hors fonction</p>	<p>Offrir un choix entre des fichiers TIFF comprenant une seule page et des fichiers TIFF de plusieurs pages. Pour une numérisation de plusieurs pages vers FTP, un seul fichier TIFF comprenant toutes les pages est créé ou plusieurs fichiers TIFF sont créés, contenant un fichier pour chaque page.</p> <p><b>Remarques :</b></p> <ul style="list-style-type: none"> <li>• Activé correspond au paramètre usine.</li> <li>• Ce paramètre du menu s'applique à toutes les fonctions de numérisation.</li> </ul>
<p><b>Nombre de pixels de la numérisation</b></p> <p>1 bit</p> <p>8 bit</p>	<p>Permettre au mode Texte/Photo de disposer de tailles de fichier inférieures en utilisant des images 1 bit.</p> <p><b>Remarque :</b> « 8 bits » correspond au paramètre usine.</p>
<p><b>Nom du fichier</b></p>	<p>Tapez un nom de fichier de base.</p> <p><b>Remarque :</b> Vous pouvez entrer un maximum de 53 caractères.</p>
<p><b>Numérisation du travail personnalisé</b></p> <p>Activé</p> <p>Désactivé</p>	<p>Copier un document comprenant plusieurs formats de papier en un seul travail de copie.</p> <p><b>Remarque :</b> Désactivé correspond au paramètre usine.</p>

## Guide de l'utilisateur

Utilisation	A
<p><b>Aperçu de numérisation</b></p> <p>Activé Désactivé</p>	<p>Préciser si un aperçu des travaux de numérisation est affiché.</p> <p><b>Remarques :</b></p> <ul style="list-style-type: none"> <li>• Désactivé correspond au paramètre usine.</li> <li>• Cet élément de menu s'affiche uniquement lorsque l'imprimante est équipée d'un disque dur formaté opérationnel.</li> </ul>
<p><b>Suppression de l'arrière-plan</b></p> <p>-4 à 4</p>	<p>Régler la quantité d'arrière-plan visible sur une copie.</p> <p><b>Remarque :</b> 0 correspond au paramètre usine.</p>
<p><b>Contraste</b></p> <p>0–5 Meilleur résultat pour le contenu</p>	<p>Déterminer le contraste de l'image numérisée.</p> <p><b>Remarque :</b> "Meilleur résultat pour le contenu" correspond au paramètre usine.</p>
<p><b>Image miroir</b></p> <p>Hors fonction En fonction</p>	<p>Créer une image miroir du document d'origine.</p> <p><b>Remarque :</b> Hors fonction correspond au paramètre usine.</p>
<p><b>Image négative</b></p> <p>Hors fonction En fonction</p>	<p>Créer une image en négatif du document d'origine.</p> <p><b>Remarque :</b> Hors fonction correspond au paramètre usine.</p>
<p><b>Détail des ombres</b></p> <p>-4 à 4</p>	<p>Régler la quantité de détail des ombres visible sur une image numérisée.</p> <p><b>Remarque :</b> 0 correspond au paramètre usine.</p>
<p><b>Corr incl num</b></p> <p>Auto Désactivé Activé</p>	<p>Spécifier s'il convient de redresser une image numérisée qui est légèrement de biais</p> <p><b>Remarques :</b></p> <ul style="list-style-type: none"> <li>• Hors fonction correspond au paramètre usine.</li> <li>• Cet élément du menu apparaît uniquement sur certains modèles d'imprimante.</li> </ul>
<p><b>Numériser bord à bord</b></p> <p>Désactivé Activé</p>	<p>Déterminer si le document d'origine est numérisé bord à bord.</p> <p><b>Remarque :</b> Hors fonction correspond au paramètre usine.</p>
<p><b>Netteté</b></p> <p>1–5</p>	<p>Régler la netteté d'une image numérisée.</p> <p><b>Remarque :</b> 3 correspond au paramètre usine.</p>

Utilisation	A
<b>Température</b> -4 à 4	Permettre à l'utilisateur de choisir un résultat « chaud » ou « froid ». Les valeurs « froides » génèrent un résultat plus bleu que celui obtenu par défaut alors que les valeurs « chaudes » génèrent un résultat plus rouge que celui obtenu par défaut.  <b>Remarque</b> : 0 correspond au paramètre usine.

## Éléments du menu Paramètres d'impression et leurs descriptions

Utilisation	A
<b>Copies</b> 1–999	Indiquer un nombre de copies par défaut pour chaque impression.  <b>Remarque</b> : correspond au paramètre usine.
<b>Alimentation papier</b> Bac [x] Chargeur multifonction Papier manuel Enveloppe manuelle	Choisir l'alimentation papier par défaut pour tous les travaux d'impression  <b>Remarque</b> : Le bac 1 correspond aux paramètres usine.
<b>Assembler</b> 1,1,1 - 2,2,2 1,2,3 - 1,2,3	Imprimer les pages d'un travail d'impression en respectant l'ordre défini lors de l'impression de plusieurs exemplaires de ce travail.  <b>Remarque</b> : « 1,2,3 - 1,2,3 » correspond au paramètre usine.
<b>Côtés (recto/verso)</b> Recto Recto verso	Indiquer si les documents sont imprimés sur une ou sur les deux faces du papier.  <b>Remarque</b> : Recto correspond au paramètre usine.
<b>Reliures recto/verso</b> Bord long Bord court	Définir des reliures pour une impression recto verso en fonction de l'orientation de la page du document imprimé.  <b>Remarques</b> : <ul style="list-style-type: none"> <li>• Le paramètre par défaut est Bord long. Cela suppose que les pages sont reliées par leur bord long (bord gauche pour l'orientation portrait et bord supérieur pour l'orientation paysage).</li> <li>• La reliure bord court suppose que les pages sont reliées par leur bord court (bord supérieur pour l'orientation portrait et bord gauche pour l'orientation paysage).</li> </ul>



Utilisation	A
<p><b>Orientation économie papier</b></p> <p>Auto Paysage Portrait</p>	<p>Déterminer l'orientation d'un document multipage.</p> <p><b>Remarque :</b> Auto correspond au paramètre usine. L'imprimante sélectionne automatiquement l'orientation (Portrait ou Paysage).</p>
<p><b>Economiseur de papier</b></p> <p>Hors fonction 2 par page 3 par page 4 par page 6 par page 9 pages/feuille 12 par page 16 par page</p>	<p>Indiquer que plusieurs images de pages doivent être imprimées sur une seule face du papier.</p> <p><b>Remarques :</b></p> <ul style="list-style-type: none"> <li>• Hors fonction correspond au paramètre usine.</li> <li>• Le numéro sélectionné correspond au nombre d'images de pages imprimées sur une face.</li> </ul>
<p><b>Bordure économie papier</b></p> <p>Aucun Uni</p>	<p>Imprimer une bordure sur chaque page.</p> <p><b>Remarque :</b> Aucun correspond au paramètre usine.</p>
<p><b>Position économie papier</b></p> <p>Horizontal Horizontal inversé Vertical inversé Vertical</p>	<p>Déterminer la position des images sur plusieurs pages.</p> <p><b>Remarques :</b></p> <ul style="list-style-type: none"> <li>• Horizontal correspond au paramètre usine.</li> <li>• La position dépend du nombre d'images de page et de l'orientation sélectionnée (Paysage ou Portrait).</li> </ul>
<p><b>Feuilles de séparation</b></p> <p>Désactivé Entre les copies Entre les travaux Entre pages</p>	<p>Indiquer si des séparateurs vierges sont insérés.</p> <p><b>Remarques :</b></p> <ul style="list-style-type: none"> <li>• Hors fonction correspond au paramètre usine.</li> <li>• Entre copies permet d'insérer une feuille vierge entre chaque copie d'un travail d'impression si l'option Assembler est définie sur « 1,2,3 - 1,2,3 ». Si l'option Assemblage est définie sur « 1,1,1 - 2,2,2 », une page vierge est insérée entre chaque série de pages imprimées (après toutes les pages 1 et toutes les pages 2).</li> <li>• Entre travaux insère une page vierge entre les travaux d'impression.</li> <li>• Entre pages insère une page vierge entre chaque page d'un travail d'impression. Cette fonction est utile si vous imprimez des transparents ou lorsque vous souhaitez insérer des pages vierges dans un document.</li> </ul>

## Guide de l'utilisateur

Utilisation	A
<b>Source séparateur</b> Bac [x] Chargeur manuel	Indiquer la source d'alimentation pour les séparateurs. <b>Remarque</b> : Le bac 1 correspond aux paramètres usine.
<b>Pages vierges</b> Ne pas imprimer Impression	Indiquer si des pages vierges sont insérées dans un travail d'impression. <b>Remarque</b> : Ne pas imprimer correspond au paramètre usine.

## Paramètres d'impression

### Configuration, menu

Utilisation	A
<p><b>Langage d'imprimante</b></p> <p>Emulation PCL</p> <p>Emulation PS</p>	<p>Définir le langage d'imprimante.</p> <p><b>Remarques :</b></p> <ul style="list-style-type: none"> <li>• Emulation PCL correspond au paramètre usine.</li> <li>• Si vous sélectionnez un de ces deux éléments comme langage d'imprimante par défaut, le logiciel peut continuer à envoyer des travaux d'impression utilisant un autre langage.</li> </ul>
<p><b>Travail en attente</b></p> <p>Activé</p> <p>Désactivé</p>	<p>Indiquer que les travaux d'impression seront supprimés de la file d'attente d'impression si des paramètres personnalisés ou des options d'imprimante non disponibles sont nécessaires.</p> <p>Les travaux d'impression supprimés de la file d'attente d'impression sont stockés dans une file d'attente d'impression distincte. Les autres travaux d'impression peuvent ainsi être imprimés normalement. Lorsque les informations ou les options manquantes sont obtenues, les travaux stockés sont imprimés.</p> <p><b>Remarques :</b></p> <ul style="list-style-type: none"> <li>• Désactivé correspond au paramètre usine.</li> <li>• Ce paramètre de menu s'affiche uniquement lorsque l'imprimante est équipée d'un disque dur formaté opérationnel. Cette configuration permet de sauvegarder les travaux suspendus si l'imprimante est débranchée.</li> </ul>
<p><b>Zone d'impression</b></p> <p>Normal</p> <p>Page entière</p>	<p>Définir la zone d'impression logique et physique.</p> <p><b>Remarques :</b></p> <ul style="list-style-type: none"> <li>• Normal correspond au paramètre usine. Si vous essayez d'imprimer des données dans la zone non imprimable définie par la valeur Normale, l'image est tronquée au niveau des limites définies.</li> <li>• Page entière permet de déplacer l'image dans une zone non imprimable définie par le paramètre Normal. Cependant, l'image est tronquée au niveau des limites définies pour la zone imprimable normale. Ce paramètre n'affecte que les pages imprimées à l'aide de l'interpréteur PCL 5e. Ce paramètre n'a aucune incidence sur les pages imprimées à l'aide d'un interpréteur PCL XL ou PostScript.</li> </ul>

Utilisation	A
<p><b>Télécharger la cible</b></p> <p>Mémoire vive</p> <p>Flash</p> <p>Disque</p>	<p>Définir l'emplacement de stockage des ressources téléchargées.</p> <p><b>Remarques :</b></p> <ul style="list-style-type: none"> <li>• RAM correspond au paramètre usine. L'enregistrement des ressources téléchargées dans la mémoire vive (RAM) est temporaire.</li> <li>• L'enregistrement des ressources téléchargées dans la mémoire flash ou sur le disque dur de l'imprimante est permanent. Les ressources téléchargées restent dans la mémoire flash ou sur le disque dur même si l'imprimante est mise hors tension.</li> <li>• Ce paramètre de menu s'affiche uniquement lorsque l'imprimante est équipée d'un disque dur ou d'un lecteur flash formaté opérationnel.</li> </ul>
<p><b>Economiser ressource</b></p> <p>Activé</p> <p>Désactivé</p>	<p>Indiquer comment l'imprimante doit traiter les ressources temporaires téléchargées, telles que les polices et les macros stockées dans la mémoire vive (RAM), lorsqu'elle reçoit un travail nécessitant une quantité de mémoire supérieure à celle disponible.</p> <p><b>Remarques :</b></p> <ul style="list-style-type: none"> <li>• Désactivé correspond au paramètre usine. Configure l'imprimante pour qu'elle conserve les téléchargements aussi longtemps que la mémoire n'est pas requise pour d'autres travaux. Les ressources téléchargées sont supprimées afin de traiter les travaux d'impression.</li> <li>• En fonction conserve les ressources téléchargées lorsque le langage est modifié ou que l'imprimante est réinitialisée. Si l'imprimante manque de mémoire, le message <b>Mémoire saturée [38]</b> s'affiche et les téléchargements ne sont pas supprimés.</li> </ul>
<p><b>Imprimer tout - Ordre</b></p> <p>Alphabétique</p> <p>La plus ancienne d'abord</p> <p>La plus récente d'abord</p>	<p>Définir l'ordre dans lequel les travaux suspendus et les travaux confidentiels sont imprimés quand Imprimer tout - Ordre est sélectionné.</p> <p><b>Remarque :</b> L'ordre Alphabétique correspond au paramètre usine. Les travaux d'impression apparaissent toujours par ordre alphabétique sur le panneau de commandes de l'imprimante.</p>

## Finition, menu

Utilisation	A
<p><b>Côtés (recto/verso)</b></p> <p>Recto Recto verso</p>	<p>Définir le mode recto verso (impression sur les deux faces) comme paramètre utilisateur par défaut pour tous les travaux d'impression.</p> <p><b>Remarques :</b></p> <ul style="list-style-type: none"> <li>• Recto correspond au paramètre usine.</li> <li>• Vous pouvez définir l'impression recto verso à partir du logiciel.</li> </ul> <p>Pour les utilisateurs Windows :</p> <p>Cliquez sur <b>Fichier &gt;Imprimer</b>, puis cliquez sur <b>Propriétés, Préférences, Options</b> ou <b>Configuration</b>.</p> <p>Pour les utilisateurs Macintosh :</p> <p>Sélectionnez <b>Fichier &gt;Imprimer</b>, puis réglez les paramètres à l'aide de la boîte de dialogue Imprimer et des menus contextuels.</p>
<p><b>Reliures recto/verso</b></p> <p>Bord long Bord court</p>	<p>Définir la façon dont les pages recto verso sont reliées et imprimées.</p> <p><b>Remarques :</b></p> <ul style="list-style-type: none"> <li>• Le paramètre par défaut est Bord long. Cela suppose que les pages sont reliées par leur bord long (bord gauche pour l'orientation portrait et bord supérieur pour l'orientation paysage).</li> <li>• La reliure bord court suppose que les pages sont reliées par leur bord court (bord supérieur pour l'orientation portrait et bord gauche pour l'orientation paysage).</li> </ul>
<p><b>Copies</b></p> <p>1–999</p>	<p>Indique le nombre de copies par défaut pour chaque impression.</p> <p><b>Remarque :</b> 1 correspond au paramètre usine.</p>
<p><b>Pages vierges</b></p> <p>Ne pas imprimer Impression</p>	<p>Indiquer si des pages vierges sont insérées dans un travail d'impression.</p> <p><b>Remarque :</b> Ne pas imprimer correspond au paramètre usine.</p>
<p><b>Assembler</b></p> <p>(1,1,1) (2,2,2) (1,2,3) (1,2,3)</p>	<p>Imprimer les pages d'un travail d'impression en respectant l'ordre défini lors de l'impression de plusieurs exemplaires de ce travail.</p> <p><b>Remarque :</b> « (1,2,3) (1,2,3) » correspond au paramètre usine.</p>

Utilisation	A
<p><b>Feuilles de séparation</b></p> <p>Hors fonction</p> <p>Entre les copies</p> <p>Entre les travaux</p> <p>Entre les pages</p>	<p>Indiquer si des feuilles de séparation vierges sont insérés.</p> <p><b>Remarques :</b></p> <ul style="list-style-type: none"> <li>• Désactivé correspond au paramètre usine.</li> <li>• Entre copies permet d'insérer une feuille vierge entre chaque copie d'un travail d'impression si l'option Assembler est définie sur (1,2,3) (1,2,3). Si l'option Assembler est définie sur (1,1,1) (2,2,2), une page vierge est insérée entre chaque série de pages imprimées (après toutes les pages 1 et toutes les pages 2 par exemple).</li> <li>• Entre travaux insère une page vierge entre les travaux d'impression.</li> <li>• Entre pages insère une page vierge entre chaque page d'un travail d'impression. Cette fonction est utile si vous imprimez des transparents ou lorsque vous souhaitez insérer des pages vierges dans un document.</li> </ul>
<p><b>Alimentation des pages de séparation</b></p> <p>Tiroir [x]</p> <p>Chargeur manuel</p>	<p>Indiquer la source d'alimentation pour les séparateurs</p> <p><b>Remarques :</b></p> <ul style="list-style-type: none"> <li>• Bac 1 (bac standard) correspond au paramètre usine.</li> <li>• A partir du menu Papier, définissez Configurer MF sur « Casette » pour que le dispositif d'alimentation manuelle s'affiche en tant que paramètre du menu.</li> </ul>
<p><b>Economiseur de papier</b></p> <p>Désactivé</p> <p>2 pages/feuille</p> <p>3 pages/feuille</p> <p>4 pages/feuille</p> <p>6 pages/feuille</p> <p>9 pages/feuille</p> <p>12 pages/feuille</p> <p>16 pages/feuille</p>	<p>Imprimer plusieurs pages sur une seule feuille de papier.</p> <p><b>Remarques :</b></p> <ul style="list-style-type: none"> <li>• Désactivé correspond au paramètre usine.</li> <li>• Lorsque le nombre de pages par feuille est sélectionné, chaque page est ajustée afin que le nombre de pages que vous souhaitez imprimer puisse apparaître sur la feuille.</li> </ul>
<p><b>Paper Saver Ordering (Position économie papier)</b></p> <p>Horizontal</p> <p>Horizontal inversé</p> <p>Vertical inversé</p> <p>Vertical</p>	<p>Spécifier l'ordre dans lequel les pages sont imprimées sur une seule feuille lorsque vous utilisez Economiseur de papier.</p> <p><b>Remarques :</b></p> <ul style="list-style-type: none"> <li>• Horizontal correspond au paramètre usine.</li> <li>• La position dépend du nombre de pages et de l'orientation sélectionnée (Paysage ou Portrait).</li> </ul>

Utilisation	A
<p><b>Paper Saver Orientation (Orientation économie papier)</b></p> <p>Auto Paysage Portrait</p>	<p>Spécifier l'orientation dans laquelle les pages sont imprimées sur une seule feuille.</p> <p><b>Remarque :</b> Auto correspond au paramètre usine. L'imprimante sélectionne automatiquement l'orientation (Portrait ou Paysage).</p>
<p><b>Paper Saver Border (Bordure économie papier)</b></p> <p>Aucune Uni</p>	<p>Imprimer une bordure lorsque l'option Economie papier est utilisée.</p> <p><b>Remarque :</b> Aucun correspond au paramètre usine.</p>

## Qualité, menu

Utilisation	A
<p><b>Résolution impression</b></p> <p>300 ppp 600 ppp 1200 ppp Qualité d'image 1200 Qualité d'image 2400</p>	<p>Indiquer la résolution d'impression en points par pouce.</p> <p><b>Remarque :</b> 600 ppp correspond au paramètre usine.</p>
<p><b>Amplificateur de pixels</b></p> <p>Désactivé Polices Horizontalement Verticalement Les deux sens Isolé</p>	<p>Permet d'augmenter le nombre de pixels à imprimer par grappes afin d'améliorer les images horizontalement ou verticalement, ou d'améliorer les polices.</p> <p><b>Remarque :</b> Désactivé correspond au paramètre usine.</p>
<p><b>Intensité toner</b></p> <p>1 – 10</p>	<p>Eclaircit ou assombrit les travaux d'impression.</p> <p><b>Remarques :</b></p> <ul style="list-style-type: none"> <li>• 8 correspond au paramètre usine.</li> <li>• La sélection d'une valeur plus petite permet d'économiser le toner.</li> </ul>
<p><b>Accentuer les traits fins</b></p> <p>Activé Désactivé</p>	<p>Activer un mode d'impression conseillé pour certains fichiers tels que des plans d'architecte, des cartes, des circuits électroniques ou des diagrammes.</p> <p><b>Remarques :</b></p> <ul style="list-style-type: none"> <li>• Désactivé correspond au paramètre usine.</li> <li>• Vous pouvez définir cette option à partir du logiciel d'imprimante. Pour les utilisateurs Windows, cliquez sur <b>Fichier &gt; Imprimer</b>, puis sur <b>Propriétés, Préférences, Options</b> ou <b>Configuration</b>. Pour les utilisateurs Macintosh, choisissez <b>Fichier &gt; Imprimer</b>, puis réglez les paramètres depuis la boîte de dialogue Imprimer et les menus déroulants.</li> <li>• Pour définir cette option à partir d'Embedded Web Server, entrez l'adresse IP de l'imprimante réseau dans le champ d'adresse du navigateur Web.</li> </ul>
<p><b>Correction des gris</b></p> <p>Auto Désactivé</p>	<p>Régler automatiquement le contraste appliqué aux images.</p> <p><b>Remarque :</b> Auto correspond au paramètre usine.</p>



Utilisation	A
<b>Luminosité</b> -6 à 6	Ajuste les travaux d'impression en les éclaircissant ou en les assombrissant. Vous pouvez économiser du toner en éclaircissant l'impression.  <b>Remarque :</b> 0 correspond au paramètre usine.
<b>Contraste</b> 0 – 5	Contrôle le contraste des impressions.  <b>Remarque :</b> 0 correspond au paramètre usine.

## Menu Compta travaux

### Remarques :

- Ce menu n'apparaît que lorsque Upgrade Kit (256MB User Flash/Font Card) ou Hard Disk est installé.
- Vous pouvez entretenir les statistiques de compte des travaux à l'aide de PageScope Account Manager. PageScope Account Manager (payant) doit être installé afin de pouvoir entretenir les statistiques de compte des travaux, et cet appareil doit être spécifié en tant qu'appareil cible.
- Nous vous recommandons de définir le mot de passe administrateur sur le serveur Web intégré si vous utilisez le menu Gestion des travaux.

Utiliser	Pour
<b>Journal compta. travaux</b> En fonction Hors fonction	Indiquer si un travail d'impression reçu doit être enregistré.  <b>Remarque :</b> Désactivé est le réglage usine par défaut.
<b>Utilitaires compta. travaux</b>	Imprimer et supprimer des fichiers journaux ou les exporter vers un lecteur flash.
<b>Fréquence journal compta.</b> Tous les jours Hebdomadaire Mensuel	Indiquer le cycle de mise à jour du fichier journal.  <b>Remarques :</b> <ul style="list-style-type: none"> <li>• « Tous les mois » est le réglage usine par défaut.</li> <li>• « Toutes les semaines » commence le lundi à 0:00 et se termine le dimanche à 23:59.</li> <li>• « Tous les mois » commence à 0:00 le premier jour du mois et se termine à 23:59 le dernier jour du mois.</li> </ul>

Utiliser	Pour
<p><b>Consigner action fin de fréquence</b></p> <p>Aucune</p> <p>Env. journal actuel par e-mail</p> <p>Envoyer par e-mail et suppr. journal actuel</p> <p>Poster journal actuel</p> <p>Poster et suppr. journal actuel</p>	<p>Indiquer l'action de l'imprimante à la fin du cycle de mise à jour du fichier journal.</p> <p><b>Remarque :</b> « Aucune » est le réglage usine par défaut.</p>
<p><b>Consigner niv. quasi plein</b></p> <p>Désactivée</p> <p>1-49</p>	<p>Indiquer la valeur numérique à partir de laquelle l'imprimante estime que l'espace de stockage des journaux atteint la limite maximale.</p> <p><b>Remarque :</b> La limite maximale de l'espace de stockage des journaux est de 50 Mo.</p>
<p><b>Consigner action à niv. quasi plein</b></p> <p>Aucune</p> <p>Env. journal actuel par e-mail</p> <p>Envoyer par e-mail et suppr. journal actuel</p> <p>Envoyer par e-mail et suppr. plus ancien journal</p> <p>Poster journal actuel</p> <p>Poster et suppr. journal actuel</p> <p>Poster et suppr. plus ancien journal</p> <p>Suppr. journal actuel</p> <p>Suppr. plus ancien journal</p> <p>Suppr. tout sauf actuel</p> <p>Suppr. tous journaux</p>	<p>Indiquer l'action de l'imprimante lorsque l'espace de stockage des journaux atteint la limite maximale.</p> <p><b>Remarque :</b> « Aucune » est le réglage usine par défaut.</p>

## Guide de l'utilisateur

Utiliser	Pour
<p><b>Consigner action à niv. plein</b></p> <p>Aucune</p> <p>Envoyer par e-mail et suppr. journal actuel</p> <p>Envoyer par e-mail et suppr. plus ancien journal</p> <p>Poster et suppr. journal actuel</p> <p>Poster et suppr. plus ancien journal</p> <p>Suppr. journal actuel</p> <p>Suppr. plus ancien journal</p> <p>Suppr. tout sauf actuel</p> <p>Suppr. tous journaux</p>	<p>Indiquer l'action de l'imprimante lorsque l'espace de stockage des journaux a atteint la limite maximale.</p> <p><b>Remarque :</b> « Aucune » est le réglage usine par défaut.</p>
<p><b>URL pr poster jrnl</b></p> <p>[chaîne définie par l'utilisateur]</p>	<p>Indiquer le dossier dans lequel les journaux de gestion des travaux doivent être enregistrés.</p> <p><b>Remarque :</b> Cette option est disponible lorsque « Poster journal actuel », « Poster et suppr. journal actuel » ou « Poster et suppr. plus ancien journal » est sélectionné dans « Action du journal lorsque la limite est presque atteinte/Action du journal lorsque la limite est atteinte ».</p>
<p><b>Adresse récep. jrnl</b></p> <p>[chaîne définie par l'utilisateur]</p>	<p>Indiquer l'adresse de messagerie à utiliser pour envoyer les journaux de gestion des travaux.</p> <p><b>Remarque :</b> Cette option est disponible lorsque « Env. journal actuel par e-mail », « Envoyer par e-mail et suppr. journal actuel » ou « Envoyer par e-mail et suppr. plus ancien journal » est sélectionné dans « Action du journal lorsque la limite est presque atteinte/Action du journal lorsque la limite est atteinte ».</p>

## Guide de l'utilisateur

Utiliser	Pour
<p><b>Préf. fichier journ.</b></p> <p>[chaîne définie par l'utilisateur]</p>	<p>Modifier le préfixe du fichier journal.</p> <p><b>Remarques :</b></p> <ul style="list-style-type: none"> <li>• Le fichier journal présente deux règles d'attribution de nom. Les fichiers journaux en cours s'affichent sous la forme « jal_[valeur du paramètre Préfixe de fichier journal]_current.csv ». Les fichiers journaux fermés s'affichent sous la forme « jal_[valeur du paramètre Préfixe de fichier journal]_[horodatage au Format Date approprié pour la première journée de travaux incluse dans le journal].csv ».</li> <li>• La chaîne du nom d'hôte actuel dans le menu TCP/IP est le réglage usine par défaut.</li> </ul>
<p><b>Suppr. journaux</b></p> <p>Tout sélect. Tout désélect. Supprimer</p>	<p>Sélectionnez le fichier journal à partir de la liste affichée, puis supprimez-le.</p> <p><b>Remarque :</b> Cette option ne s'affiche que lorsque l'option Journal de gestion des travaux est activée.</p>
<p><b>Imprimer/Exporter journaux</b></p> <p>Impression Détailé Récapitulatif ID utilisateur Récapitulatif code de compte Exporter</p>	<p>Indiquer le traitement du fichier journal de gestion des travaux.</p> <p><b>Remarque :</b> Cette option ne s'affiche que lorsque l'option Journal de gestion des travaux est activée.</p>

## Menu Utilitaires

Utilisation	Pour
<p><b>Suppr trav. suspendus</b></p> <p>Confidentiel Suspendu Non restauré Tout</p>	<p>Supprimer tous les travaux confidentiels et suspendus du disque dur de l'imprimante.</p> <p><b>Remarques :</b></p> <ul style="list-style-type: none"> <li>Le choix d'une valeur affecte uniquement les travaux d'impression stockés dans l'imprimante. Les signets, les travaux d'impression stockés dans les lecteurs Flash et les autres types de travaux suspendus ne sont pas supprimés.</li> <li>Non restauré supprime les travaux d'impression et les travaux suspendus qui <i>ne sont pas</i> restaurés à partir du disque dur ou de la mémoire de l'imprimante.</li> </ul>
<p><b>Formater flash</b></p> <p>Oui Non</p>	<p>Formatez la mémoire flash.</p> <p><b>Attention — Dommages potentiels :</b> ne mettez pas l'imprimante hors tension pendant le formatage de la mémoire flash.</p> <p><b>Remarques :</b></p> <ul style="list-style-type: none"> <li>Si vous sélectionnez Oui, toutes les données de la mémoire flash sont supprimées.</li> <li>Si vous sélectionnez Non, la demande de formatage est annulée.</li> <li>On appelle mémoire flash la capacité de stockage ajoutée grâce à l'installation sur l'imprimante d'une carte flash.</li> <li>La carte mémoire Flash ne doit pas être protégée en lecture/écriture ou en écriture.</li> <li>Cette option s'affiche uniquement lorsque un lecteur flash d'imprimante non défectueux est installé.</li> </ul>
<p><b>Supprimer télécharg. sur le disque</b></p> <p>Suppr. maintenant Ne pas supprimer</p>	<p>Supprimer les ressources téléchargées du disque dur de l'imprimante, y compris tous les travaux suspendus, mémorisés et en attente.</p> <p><b>Remarques :</b></p> <ul style="list-style-type: none"> <li>Suppr. maintenant configure la suppression des téléchargements et permet la réinitialisation de l'affichage de l'imprimante au terme du processus de suppression.</li> <li>Ne pas supprimer configure l'affichage de l'imprimante et rétablit le menu principal Utilitaires sur les modèles à écran tactile. Le paramètre Ne pas supprimer configure l'affichage de l'imprimante et le réinitialise après la suppression sur les modèles à écran non tactile.</li> </ul>

Utilisation	Pour
<p><b>Activer le dépistage Hex</b></p>	<p>Permet d'isoler plus facilement la cause d'un problème d'impression.</p> <p><b>Remarques :</b></p> <ul style="list-style-type: none"> <li>• Lorsque cette option est activée, toutes les données envoyées à l'imprimante sont imprimées sous la forme d'une représentation hexadécimale et alphabétique et les codes de commande ne sont pas exécutés.</li> <li>• Pour quitter ou désactiver le mode Dépistage Hex, réinitialisez l'imprimante ou mettez-la hors tension.</li> </ul>
<p><b>Taux de couverture</b></p> <p>Hors fonction</p> <p>En fonction</p>	<p>Fournit une estimation du pourcentage de couverture en toner d'une page. L'estimation est imprimée sur une page distincte à la fin de chaque travail d'impression.</p> <p><b>Remarque :</b> Hors fonction correspond au paramètre usine.</p>

## Menu XPS

Utilisation	Pour
<p><b>Imprimer pages err.</b></p> <p>Hors fonction</p> <p>En fonction</p>	<p>Imprimer une page contenant des informations sur les erreurs, notamment sur les erreurs de marquage XML.</p> <p><b>Remarque :</b> Hors fonction correspond au paramètre usine.</p>

## Menu PDF

Utilisation	A
<p><b>Ajuster la page</b></p> <p>Oui</p> <p>Non</p>	<p>Ajustez le contenu de la page au format du papier sélectionné.</p> <p><b>Remarque :</b> Non correspond au paramètre usine.</p>
<p><b>Commentaires</b></p> <p>Ne pas imprimer</p> <p>Impression</p>	<p>Impression des commentaires dans un fichier PDF.</p> <p><b>Remarque :</b> Ne pas imprimer correspond au paramètre usine.</p>

## PostScript, menu

Utilisation	A
<p><b>Impr. erreur PS</b></p> <p>Activé Désactivé</p>	<p>Impression d'une page mentionnant l'erreur PostScript.</p> <p><b>Remarque :</b> Désactivé correspond au paramètre usine.</p>
<p><b>Lock PS Startup Mode (Verrouiller le mode de démarrage PS)</b></p> <p>Activé Désactivé</p>	<p>Désactiver le fichier SysStart.</p> <p><b>Remarque :</b> Désactivé correspond au paramètre usine.</p>
<p><b>Priorité des polices</b></p> <p>Résident Flash/Disque</p>	<p>Etablir l'ordre de recherche des polices.</p> <p><b>Remarques :</b></p> <ul style="list-style-type: none"> <li>• Résidente correspond au paramètre usine.</li> <li>• Cette option de menu n'est disponible que lorsque l'imprimante est équipée d'une carte mémoire flash formatée ou d'un disque dur en bon état de marche.</li> <li>• Vérifiez que la carte mémoire flash ou le disque dur de l'imprimante n'est pas protégé en lecture/écriture, en écriture ou par un mot de passe.</li> <li>• La taille du tampon de travail ne doit pas être définie sur 100 %.</li> </ul>

## émul PCL, menu

Utiliser	Pour
<p><b>Origine police</b></p> <p>Résidente Téléchargement Tout</p>	<p>Déterminer l'ensemble des polices utilisées dans le menu Nom police.</p> <p><b>Remarques :</b></p> <ul style="list-style-type: none"> <li>• « Résidente » correspond au paramètre usine. Il affiche le jeu de polices par défaut téléchargé dans la mémoire RAM.</li> <li>• « Téléchargement » affiche toutes les polices téléchargées dans la mémoire RAM.</li> <li>• « Tout » affiche toutes les polices disponibles, quelle que soit l'option.</li> </ul>
<p><b>Nom police</b></p> <p>Courier 10</p>	<p>Identifier une police spécifique et où il est stocké.</p> <p><b>Remarque :</b> Courier 10 correspond au paramètre usine.</p>
<p><b>Jeu symboles</b></p> <p>10U PC-8 12U PC-850</p>	<p>Déterminer le jeu de symboles pour chaque nom de police.</p> <p><b>Remarques :</b></p> <ul style="list-style-type: none"> <li>• 12U PC-850 correspond au paramètre usine.</li> <li>• Un jeu de symboles est un ensemble de caractères alphanumériques, de signes de ponctuation et de symboles spéciaux. Les jeux de symboles prennent en charge les exigences propres à différentes langues ou programmes spécifiques, telles que les symboles mathématiques utilisés pour la notation scientifique. Seuls les jeux de symboles pris en charge sont affichés.</li> </ul>
<p><b>Paramètres émul. PCL</b></p> <p>Taille en points 1.00–1008.00</p>	<p>Modifier la taille en points pour les polices typographiques vectorielles.</p> <p><b>Remarques :</b></p> <ul style="list-style-type: none"> <li>• 12 correspond au paramètre usine.</li> <li>• Le terme « Taille en points » fait référence à la hauteur des caractères de la police. Un point équivaut à environ 0.014 pouce. Celle ci peut être augmentée ou diminuée de 0,25 points par incréments.</li> </ul>
<p><b>Paramètres émul. PCL</b></p> <p>Espacement 0.08–100.00</p>	<p>Spécifier l'espacement pour les polices vectorielles à espacement fixe.</p> <p><b>Remarques :</b></p> <ul style="list-style-type: none"> <li>• 10 correspond au paramètre usine.</li> <li>• L'espacement correspond au nombre de caractères à espacement fixe par pouce (cpp). Celui ci peut être réduit ou augmenté de 0,01 cpp par incrément.</li> <li>• Dans le cas de polices à espacement constant non vectorielles, l'espacement est affiché mais il ne peut pas être modifié.</li> </ul>



## Guide de l'utilisateur

Utiliser	Pour
<p><b>Paramètres émul. PCL</b></p> <p>Orientation</p> <p style="padding-left: 20px;">Portrait</p> <p style="padding-left: 20px;">Paysage</p>	<p>Spécifier l'orientation du texte et des images sur une page.</p> <p><b>Remarques :</b></p> <ul style="list-style-type: none"> <li>• Portrait correspond au paramètre usine. Il imprime le texte et les graphiques parallèlement au bord court du papier.</li> <li>• Paysage imprime le texte et les graphiques parallèlement au bord long du papier.</li> </ul>
<p><b>Paramètres émul. PCL</b></p> <p>Lignes par page</p> <p style="padding-left: 20px;">1–255</p>	<p>Spécifier le nombre de lignes imprimées sur chaque page.</p> <p><b>Remarques :</b></p> <ul style="list-style-type: none"> <li>• 64 correspond au paramètre usine.</li> <li>• L'imprimante définit l'espace disponible entre chaque ligne en fonction des paramètres Lignes par page, Format papier et Orientation. Sélectionnez l'orientation et le format de papier requis avant de définir le nombre de lignes par page.</li> </ul>
<p><b>Paramètres émul. PCL</b></p> <p>Largeur A4</p> <p style="padding-left: 20px;">198 mm</p> <p style="padding-left: 20px;">203 mm</p>	<p>Configurer l'imprimante pour impression sur format A4.</p> <p><b>Remarques :</b></p> <ul style="list-style-type: none"> <li>• 198 mm correspond au paramètre usine.</li> <li>• 203 mm configure la largeur de la page de façon à pouvoir imprimer 80 caractères avec espacement de 10.</li> </ul>
<p><b>Paramètres émul. PCL</b></p> <p>CR Auto après LF</p> <p style="padding-left: 20px;">En fonction</p> <p style="padding-left: 20px;">Hors fonction</p>	<p>Indique si l'imprimante effectue automatiquement un retour chariot (CR) après une commande de saut de ligne (LF).</p> <p><b>Remarque :</b> Hors fonction correspond au paramètre usine.</p>
<p><b>Paramètres émul. PCL</b></p> <p>LF Auto après CR</p> <p style="padding-left: 20px;">En fonction</p> <p style="padding-left: 20px;">Hors fonction</p>	<p>Indique si l'imprimante effectue automatiquement un saut de ligne (LF) après une commande retour chariot (CR)</p> <p><b>Remarque :</b> Hors fonction correspond au paramètre usine.</p>

Utiliser	Pour
<p><b>Renommer les tiroirs</b></p> <p>Affecter chrg MF  Hors fonction  Aucun  0–199</p> <p>Attribuer bac [x]  Hors fonction  Aucun  0–199</p> <p>Affecter papier man.  Hors fonction  Aucun  0–199</p> <p>Attribuer enveloppe manuel  Hors fonction  Aucun  0–199</p>	<p>Configurer l'imprimante pour qu'elle fonctionne avec des logiciels ou des programmes qui utilisent une numérotation différente pour les tiroirs et les chargeurs.</p> <p><b>Remarques :</b></p> <ul style="list-style-type: none"> <li>• « Hors fonction » correspond au paramètre usine.</li> <li>• « Aucun » ignore la commande de sélection de la source d'alimentation. Cette option apparaît uniquement lorsqu'elle est sélectionnée par l'interpréteur PCL 5e.</li> <li>• « 0–199 » permet d'attribuer des paramètres personnalisés.</li> </ul>
<p><b>Renommer les tiroirs</b></p> <p>Afficher les paramètres usine</p> <p>MPF par défaut = 8  T1 par défaut = 1  T2 par défaut = 4  T3 par défaut = 5  T4 par défaut = 20  T5 par défaut = 21  Env par défaut = 6  MPapier par défaut = 2  MEnv par défaut = 3</p>	<p>Afficher la valeur par défaut attribuée à chaque tiroir ou chargeur.</p>
<p><b>Renommer les tiroirs</b></p> <p>Rétablir les paramètres par défaut</p> <p>Oui  Non</p>	<p>Restaurer les paramètres par défaut de tous les tiroirs et chargeurs.</p>

## Menu HTML

Utilisation		Pour
<p><b>Nom police</b></p> <p>Albertus MT</p> <p>Antique Olive</p> <p>Apple Chancery</p> <p>Arial MT</p> <p>Avant Garde</p> <p>Bodoni</p> <p>Bookman</p> <p>Chicago</p> <p>Clarendon</p> <p>Cooper Black</p> <p>Copperplate</p> <p>Coronet</p> <p>Courier</p> <p>Eurostile</p> <p>Garamond</p> <p>Geneva</p> <p>Gill Sans</p> <p>Goudy</p> <p>Helvetica</p> <p>Hoefler Text</p> <p>Intl CG Times</p> <p>Intl Courier</p> <p>Intl Univers</p>	<p>Joanna MT</p> <p>Letter Gothic</p> <p>Lubalin Graph</p> <p>Marigold</p> <p>Monalisa Recut</p> <p>Monaco</p> <p>New CenturySbk</p> <p>New York</p> <p>Optima</p> <p>Oxford</p> <p>Palatino</p> <p>Stempel Garamond</p> <p>Taffy</p> <p>Times</p> <p>Times New Roman</p> <p>Univers</p> <p>Zapf Chancery</p> <p>NewSansMTCS</p> <p>NewSansMTCT</p> <p>New SansMTJA</p> <p>NewSansMTKO</p>	<p>Définir la police par défaut pour les documents HTML.</p> <p><b>Remarque</b> : la police Times est utilisée pour les documents HTML dont la police n'est pas spécifiée.</p>

## Guide de l'utilisateur

Utilisation	Pour
<b>Taille de la police</b> 1–255 pt	Définir la taille de police par défaut pour les documents HTML. <b>Remarques :</b> <ul style="list-style-type: none"><li>• 12 pt correspond au paramètre usine.</li><li>• La taille de police peut être augmentée par incrément de 1 pt.</li></ul>
<b>Échelle</b> 1–400%	Établir la police par défaut pour les documents HTML. <b>Remarques :</b> <ul style="list-style-type: none"><li>• 100 % correspond au paramètre usine.</li><li>• La mise à l'échelle peut se faire par incrément de 1 %.</li></ul>
<b>Orientation</b> Portrait Paysage	Définir l'orientation de la page pour les documents HTML. <b>Remarque :</b> Portrait correspond au paramètre usine.
<b>Taille de la marge</b> 8–255 mm	Définir la marge de la page pour les documents HTML. <b>Remarques :</b> <ul style="list-style-type: none"><li>• 19 mm correspond au paramètre usine.</li><li>• La taille de la marge peut être augmentée par incrément de 1 mm.</li></ul>
<b>Arrière-plans</b> Ne pas imprimer Impression	Indiquer s'il faut ou non imprimer les arrière-plans des documents HTML. <b>Remarque :</b> Imprimer correspond au paramètre usine.

## Menu Image

Utilisation	Pour
<p><b>Ajustement auto</b></p> <p>En fonction Hors fonction</p>	<p>Sélectionner le format, l'échelle et l'orientation du papier les plus appropriés.</p> <p><b>Remarque :</b> En fonction correspond au paramètre usine. Il annule les paramètres de mise à l'échelle et d'orientation définis pour certaines images.</p>
<p><b>Inverser</b></p> <p>En fonction Hors fonction</p>	<p>Inverser les images monochromes à deux tons.</p> <p><b>Remarques :</b></p> <ul style="list-style-type: none"> <li>• Hors fonction correspond au paramètre usine.</li> <li>• Ce paramètre ne s'applique pas aux images de format GIF ou JPEG.</li> </ul>
<p><b>Echelle</b></p> <p>Ancrage sup. gauche Meilleure corres Ancrage au centre Ajuster en haut./larg. Ajuster en hauteur Ajuster en largeur</p>	<p>Ajuster l'image au format de support sélectionné.</p> <p><b>Remarques :</b></p> <ul style="list-style-type: none"> <li>• Meilleure corres. correspond à la valeur usine.</li> <li>• Lorsque le paramètre Ajustement auto est en fonction, l'échelle est automatiquement définie sur Meilleure corres.</li> </ul>
<p><b>Orientation</b></p> <p>Portrait Paysage Portrait inv. Paysage inversé</p>	<p>Définir l'orientation de l'image.</p> <p><b>Remarque :</b> Portrait correspond au paramètre usine.</p>

# 14—Protection de l'environnement

## Economies de papier et de toner

Des études démontrent que l'utilisation de papier est responsable de l'empreinte carbone d'une imprimante à hauteur de 80 %. Vous pouvez réduire votre empreinte carbone de manière significative en utilisant du papier recyclé et en suivant ces suggestions d'impression, par exemple l'impression recto verso et l'impression de pages multiples sur une seule feuille de papier.

Pour plus d'informations sur l'économie de papier et d'énergie à l'aide d'un paramètre de l'imprimante, reportez-vous à la rubrique « Utilisation du mode Eco ».

### Utilisation de papier recyclé

En tant qu'entreprise sensible au respect de l'environnement, KONICA MINOLTA approuve l'utilisation du papier recyclé spécialement destiné aux imprimantes laser/LED.

### Economie des fournitures

Vous pouvez réduire la quantité de papier et de toner que vous utilisez lors de vos impressions. Vous pouvez :

#### Utiliser les deux faces du papier

Si votre imprimante prend en charge l'impression recto verso, vous pouvez vérifier si les deux faces du papier sont imprimées en sélectionnant **Impression sur les deux faces** dans la boîte de dialogue Imprimer.

#### Placez plusieurs pages sur une feuille de papier.

Vous pouvez imprimer jusqu'à 16 pages consécutives d'un document de plusieurs pages sur une seule et même face d'une feuille en sélectionnant un paramètre de la section Impression multipage (nombre de pages par feuille) de la boîte de dialogue Imprimer.

#### Vérifiez la qualité de votre brouillon.

Avant d'imprimer ou de faire plusieurs copies d'un document, procédez comme suit :

- Imprimez une copie du document pour en vérifier le contenu et le format.

#### Évitez les bourrages papier

Sélectionnez et chargez correctement votre papier pour éviter les bourrages papier. Pour plus d'informations, reportez-vous à la rubrique [Réduction des risques de bourrage](#).

## Economie d'énergie

### Utilisation du mode Eco

1. Ouvrez un navigateur Web, puis tapez l'adresse IP de l'imprimante dans le champ d'adresse.

**Remarques :**

- Voir l'adresse IP de l'imprimante sur l'écran d'accueil. L'adresse IP apparaît sous la forme de quatre séries de chiffres séparées par des points, par exemple 123.123.123.123.
- Si vous utilisez un serveur proxy, désactivez-le temporairement pour charger correctement la page Web.

2. Cliquez sur **Paramètres >Paramètres généraux >Mode Eco >** sélectionnez un paramètre

Utilisation	Pour
Hors fonction	Utiliser les paramètres usine par défaut pour tous les paramètres associés au mode Eco. Ce paramètre hors fonction prend en charge les spécifications de performance de l'imprimante.
Energie	Réduire la consommation d'énergie, notamment quand l'imprimante est inactive. <ul style="list-style-type: none"> <li>• Les moteurs de l'imprimante ne démarrent pas avant qu'un document soit prêt pour l'impression. Vous constaterez peut-être un bref délai avant l'impression de la première page.</li> <li>• L'imprimante entre en mode Veille après une minute d'inactivité.</li> </ul>
Energie/Papier	Utiliser tous les paramètres associés aux modes Energie et Papier.
Papier normal	<ul style="list-style-type: none"> <li>• Activer la fonction Recto verso automatique.</li> <li>• Désactiver les fonctions de journal d'impression.</li> </ul>

3. Cliquez sur **Envoyer**.

### Réduction du bruit de l'imprimante

Activer le mode silencieux pour réduire le bruit de l'imprimante.

1. Ouvrez un navigateur Web, puis tapez l'adresse IP de l'imprimante dans le champ d'adresse.

**Remarques :**

- Voir l'adresse IP de l'imprimante sur l'écran d'accueil. L'adresse IP apparaît sous la forme de quatre séries de chiffres séparées par des points, par exemple 123.123.123.123.
- Si vous utilisez un serveur proxy, désactivez-le temporairement pour charger correctement la page Web.

2. Cliquez sur **Paramètres >Paramètres généraux >Mode silencieux** > sélectionnez un paramètre

Utiliser	Pour
En fonction	<p>Réduire le bruit de l'imprimante.</p> <p><b>Remarques :</b></p> <ul style="list-style-type: none"> <li>• La vitesse de traitement des travaux d'impression est réduite.</li> <li>• Les moteurs de l'imprimante ne démarrent pas avant qu'un document soit prêt pour l'impression. Il y a un court délai avant l'impression de la première page.</li> </ul>
Hors fonction	<p>Utiliser les paramètres usine par défaut.</p> <p><b>Remarque :</b> Ce paramètre prend en charge les spécifications de performance de l'imprimante.</p>

3. Cliquez sur **Envoyer**.

## Réglage du Mode veille

Pour économiser de l'énergie, réduisez le délai d'attente avant la mise en veille de l'imprimante. Choisissez entre 1 et 120. 30 minutes correspond au paramètre usine.

**Remarque :** Lorsque l'imprimante est en mode Veille, elle continue d'accepter des travaux d'impression.

### Utilisation d'Embedded Web Server

1. Ouvrez un navigateur Web, puis tapez l'adresse IP de l'imprimante dans le champ d'adresse.

**Remarques :**

- Voir l'adresse IP de l'imprimante sur l'écran d'accueil. L'adresse IP apparaît sous la forme de quatre séries de chiffres séparées par des points, par exemple 123.123.123.123.
- Si vous utilisez un serveur proxy, désactivez-le temporairement pour charger correctement la page Web.

2. Cliquez sur **Paramètres >Paramètres généraux >Délais**.
3. Dans le champ Mode veille, indiquez le délai d'attente (en minutes) avant la mise en veille de l'imprimante.
4. Cliquez sur **Envoyer**.

### A partir du panneau de commandes de l'imprimante

1. Dans l'écran d'accueil, accédez à :



**>Paramètres >Paramètres généraux >Délais >Mode veille**



2. Dans le champ Mode Veille, indiquez le délai d'attente (en minutes) avant la mise en veille de l'imprimante.
3. Appuyez sur .

## Utilisation du mode Hibernation

Le mode Hibernation est un mode de fonctionnement électrique ultra faible. En mode Hibernation, l'imprimante est pratiquement éteinte et tous les autres systèmes et périphériques sont éteints en toute sécurité.

**Remarque :** Les modes Hibernation et Veille peuvent être planifiés.

### Utilisation du serveur Web incorporé

1. Ouvrez un navigateur Web, puis tapez l'adresse IP de l'imprimante dans le champ d'adresse.

#### Remarques :

- Voir l'adresse IP de l'imprimante sur l'écran d'accueil. L'adresse IP apparaît sous la forme de quatre séries de chiffres séparées par des points, par exemple 123.123.123.123.
  - Si vous utilisez un serveur proxy, désactivez-le temporairement pour charger correctement la page Web.
2. Cliquez **Paramètres > Paramètres généraux > Paramètres du bouton Veille**.
  3. Dans le menu déroulant Appuyer sur le bouton Veille ou Maintenir le bouton Veille enfoncé, sélectionnez **Hibernation**.
  4. Cliquez sur **Envoyer**.

### Utilisation du panneau de commandes de l'imprimante

1. A partir de l'écran d'accueil, parcourez :



**>Paramètres > Paramètres généraux**

2. Appuyez **Appuyer sur le bouton veille** ou **Appuyer ou Maintenir le bouton veille enfoncé**.
3. Appuyez **Mode hibernation >** .

## Réglage de la luminosité de l'écran

Pour faire des économies d'énergie ou si vous n'arrivez pas à lire les informations affichées à l'écran, vous pouvez régler la luminosité de l'écran.

La plage des paramètres disponibles est comprise entre 20 et 100. 100 correspond au paramètre usine.

### Utilisation du serveur Web incorporé

1. Ouvrez un navigateur Web, puis tapez l'adresse IP de l'imprimante dans le champ d'adresse.

#### Remarques :

- Voir l'adresse IP de l'imprimante sur l'écran d'accueil. L'adresse IP apparaît sous la forme de quatre séries de chiffres séparées par des points, par exemple 123.123.123.123.
  - Si vous utilisez un serveur proxy, désactivez-le temporairement pour charger correctement la page Web.
2. Cliquez sur **Paramètres >Paramètres généraux**.
  3. Dans le champ Luminosité de l'écran, saisissez le pourcentage de luminosité de votre choix pour l'écran.
  4. Cliquez sur **Envoyer**.

### Utilisation du panneau de commandes de l'imprimante

1. A partir de l'écran d'accueil, parcourez :



**>Paramètres >Paramètres généraux >Luminosité écran**

2. Dans le champ Luminosité de l'écran, saisissez le pourcentage de luminosité de votre choix pour l'écran.
3. Appuyez sur .

# 15—Sécurisation de l'imprimante

## Déclaration relative à la volatilité

Votre imprimante comporte différents types de mémoires pouvant stocker les paramètres de l'imprimante et du réseau, ainsi que les données d'utilisateur.

Types de mémoire	Description
Mémoire volatile	Votre imprimante utilise une <i>Mémoire vive standard</i> (RAM) pour mettre temporairement en mémoire tampon, les données d'utilisateur durant les travaux d'impression et de copie simples.
Mémoire non volatile	Votre imprimante peut utiliser deux types de mémoire non volatile : EEPROM et NAND (mémoire flash). Ces deux types sont utilisés pour stocker le système d'exploitation, les paramètres du périphérique, les informations du réseau, les paramètres du scanner et des signets et les solutions intégrées.
Mémoire disque dur	certaines imprimantes ont un disque dur installé. Le disque dur de l'imprimante est conçue pour la fonctionnalité spécifique du dispositif. Cela permet au dispositif de conserver les données d'utilisateur mises en mémoire tampon à partir de travaux de numérisation, d'impression, de copie et de télécopie complexes, ainsi que les données des formulaires et des polices.

Dans les circonstances suivantes effacez le contenu de toute mémoire installée dans l'imprimante :

- L'imprimante est mise hors service.
- Le disque dur de l'imprimante est remplacé.
- L'imprimante est déplacée dans un autre service ou site.
- L'entretien de l'imprimante est effectué par une personne externe à votre organisation.
- L'imprimante est envoyée en réparation.
- L'imprimante est vendue à une autre organisation.

### Mise au rebut du disque dur de l'imprimante

**Remarque :** Certains modèles d'imprimantes ne sont pas équipés d'un disque dur.

Dans les environnements de haute sécurité, il peut être nécessaire de prendre des mesures supplémentaires pour vous assurer que les données confidentielles stockées dans le disque dur de l'imprimante ne sont pas accessibles lorsque l'imprimante ou son disque dur ont été enlevés de vos locaux.

- **Démagnétisation** : utilise un champ magnétique pour effacer les données stockées sur le disque dur
- **Compactage** : compresse physiquement le disque dur pour casser les composants et les rendre illisibles
- **Broyage** : broie physiquement le disque dur pour le transformer en petits morceaux métalliques

**Remarque** : La plupart des données peuvent être effacées de manière électronique, mais la seule façon de garantir un effacement complet des données consiste à détruire physiquement chaque périphérique mémoire du disque dur où sont stockées des données.

## Effacement de la mémoire volatile

La mémoire volatile (RAM) installée sur votre imprimante nécessite une source d'alimentation pour conserver les informations. Mettez l'imprimante hors tension pour effacer les données en mémoire tampon.

## Effacement de la mémoire non volatile

- **Paramètres isolés, paramètres du périphérique et du réseau, paramètres de sécurité et solutions intégrées** : Effacez les informations et les paramètres en sélectionnant **Effac. mém. imprim.** dans le menu Configuration.
- **Données de télécopie** : Effacez les paramètres et les données de télécopie en sélectionnant **Effac. mém. imprim.** dans le menu Configuration.

1. Mettez l'imprimante hors tension.
2. Maintenez enfoncées les touches **2** et **6** pendant que vous mettez l'imprimante sous tension. Relâchez les touches uniquement lorsque l'écran de la barre de progression apparaît.

L'imprimante effectue une séquence de tests de mise sous tension, puis le menu Configuration apparaît. Quand l'imprimante est sous tension, l'écran tactile affiche une liste de fonctions, au lieu des icônes standard de l'écran d'accueil.

3. Appuyez sur **Restore Factory Defaults >Effac. mém. imprim.** .

L'imprimante redémarre à plusieurs reprises au cours du processus.

**Remarque** : Effacer tous les paramètres supprime en toute sécurité les paramètres du périphérique, les solutions, les travaux, les télécopies et les mots de passe de l'imprimante.

4. Appuyez sur **Précédent >Quitter le menu Configuration.**

L'imprimante active la réinitialisation, puis rétablit son mode de fonctionnement normal.

## Effacement de la mémoire du disque dur de l'imprimante

**Remarque** : Certains modèles d'imprimantes ne sont pas équipés d'un disque dur.

La configuration de l'effacement du disque dans les menus de l'imprimante permet de supprimer les documents confidentiels laissés par les travaux d'impression, grâce à l'effacement sécurisé des fichiers marqués pour suppression.

## Utilisation du panneau de commandes de l'imprimante

1. Eteignez l'imprimante.
2. Maintenez enfoncées les touches **2** et **6** pendant que vous mettez l'imprimante sous tension. Relâchez les touches uniquement lorsque l'écran de la barre de progression apparaît.  
  
L'imprimante effectue une séquence de tests de mise sous tension, puis le menu Configuration apparaît. Quand l'imprimante est totalement sous tension, l'écran tactile affiche une liste de fonctions.
3. Appuyez sur **Restore Factory Defaults >Effacer DD**, puis sur l'une des options suivantes :
  - **Eff. passage unique** : permet d'effacer en un seul passage le disque avec tous les zéros.
  - **Eff. passages multi.** : permet d'effacer plusieurs fois le disque dur selon des profils binaires aléatoires, suivi d'un passage de vérification. Un effacement sécurisé est conforme à la norme DoD 5220.22-M relative à l'effacement sécurisé des données stockées sur un disque dur. Les informations hautement confidentielles doivent être effacées selon cette méthode.
4. Appuyez sur **Oui** pour effacer le disque.

### Remarques :

- Une barre d'état indique la progression de l'effacement du disque.
  - l'effacement du disque peut prendre plusieurs minutes à plus d'une heure. Durant cette opération, l'imprimante n'est pas disponible pour d'autres tâches.
5. Appuyez sur **Précédent >Quitter le menu Configuration**.

L'imprimante active la réinitialisation, puis rétablit son mode de fonctionnement normal.

## Configuration du chiffrement du disque dur de l'imprimante

Activez le chiffrement du disque dur pour éviter la perte de données sensibles en cas de vol de votre imprimante et de son disque dur.

**Remarque** : Certains modèles d'imprimantes ne sont pas équipés d'un disque dur.

### Utilisation d'Embedded Web Server

1. Ouvrez un navigateur Web, puis tapez l'adresse IP de l'imprimante dans le champ d'adresse.

### Remarques :

- Voir l'adresse IP de l'imprimante sur l'écran d'accueil. L'adresse IP apparaît sous la forme de quatre séries de chiffres séparées par des points, par exemple 123.123.123.123.
  - Si vous utilisez un serveur proxy, désactivez-le temporairement pour charger correctement la page Web.
2. Cliquez sur **Paramètres >Sécurité >Chiffrement disq.dur**.

**Remarque** : L'option Chiffrement du disque n'apparaît dans le menu Sécurité que si le disque dur, installé sur l'imprimante, est formaté et non défectueux.

3. Dans le menu Chiffrement du disque, sélectionnez **Activer**.

**Remarques :**

- l'activation du chiffrement du disque efface le contenu du disque dur de l'imprimante.
- le chiffrement du disque peut prendre plusieurs minutes à plus d'une heure. Durant cette opération, l'imprimante n'est pas disponible pour d'autres tâches.

4. Cliquez sur **Envoyer**.

**A partir du panneau de commandes de l'imprimante**

1. Eteignez l'imprimante.
2. Maintenez enfoncées les touches **2** et **6** pendant que vous mettez l'imprimante sous tension. Relâchez les boutons uniquement lorsque l'écran de la barre de progression apparaît.

L'imprimante effectue une séquence de tests de mise sous tension, puis le menu Configuration apparaît. Une fois l'imprimante sous tension, une liste de fonctions s'affiche sur l'écran de l'imprimante.

3. Appuyez sur **Chiffrement disq. dur >Activer**.

**Remarque :** l'activation du chiffrement du disque efface le contenu du disque dur de l'imprimante.

4. Appuyez sur **Oui** pour effacer le disque.

**Remarques :**

- ne mettez pas l'imprimante hors tension pendant le processus de chiffrement. Vous risquez de perdre des données.
- le chiffrement du disque peut prendre plusieurs minutes à plus d'une heure. Durant cette opération, l'imprimante n'est pas disponible pour d'autres tâches.
- Une barre d'état indique la progression de l'effacement du disque. Une fois le chiffrement du disque terminé, l'imprimante rétablit l'écran Activer/Désactiver.

5. Appuyez **Retour >Quitter le menu Configuration**.

L'imprimante active la réinitialisation, puis rétablit son mode de fonctionnement normal.

## 16—Maintenance de l'imprimante

**Attention — Dommages potentiels** : Le fait de ne pas remplacer les pièces et les fournitures, le cas échéant, pourrait endommager votre imprimante. En revanche, leur remplacement permet d'améliorer la performance de l'appareil.

### Nettoyage des pièces de l'imprimante

#### Nettoyage de l'imprimante

**Remarque** : Vous devrez procéder au nettoyage après quelques mois d'utilisation.

**Attention — Dommages potentiels** : Les dégâts sur l'imprimante provoqués par une mauvaise manipulation ne sont pas couverts par sa garantie.

1. Vérifiez que l'imprimante est hors tension et débranchée de la prise électrique.



**MISE EN GARDE—RISQUE D'ELECTROCUTION** : pour éviter tout risque d'électrocution lors du nettoyage de l'extérieur de l'imprimante, débranchez le cordon d'alimentation électrique de la prise et déconnectez tous les câbles de l'imprimante avant de continuer.

2. Retirez le papier du réceptacle standard et du chargeur multifonction.
3. Nettoyez l'imprimante à l'aide d'une brosse souple ou d'un aspirateur pour retirer la poussière, les peluches du ruban et les bouts de papier.
4. Humidifiez un chiffon propre et sans peluches, puis utilisez-le pour nettoyer l'extérieur de l'imprimante.

**Attention — Dommages potentiels** : N'utilisez pas de nettoyeurs ni de détergents de ménage, car ils peuvent détériorer l'extérieur de l'imprimante.

5. Assurez-vous que toutes les zones de l'imprimante sont sèches avant d'envoyer un nouveau travail d'impression.

#### Nettoyage de la vitre du scanner

Nettoyez la vitre du scanner lorsque vous constatez des problèmes de qualité d'impression tels que des rayures sur les images copiées ou numérisées.

1. Utilisez un tissu ou un papier légèrement humide, doux et non pelucheux.

2. Ouvrez le capot du scanner.



3. Nettoyez toutes les zones indiquées, puis laissez-les sécher.



1	Dessous blanc du couvercle du scanner
2	Vitre du scanner
3	Vitre du CAD
4	Dessous blanc du couvercle du CAD

4. Fermez le couvercle du scanner.



## Vérification de l'état des pièces et des fournitures

### Vérification de l'état des pièces et fournitures à partir du panneau de commandes de l'imprimante

Sur l'écran d'accueil, appuyez sur **Etat/Fournitures** > **Affichage fournitures**.

### Vérification de l'état des pièces et fournitures à partir du serveur Web incorporé

**Remarque** : Vérifiez que l'ordinateur et l'imprimante sont connectés au même réseau.

1. Ouvrez un navigateur Web, puis tapez l'adresse IP de l'imprimante dans le champ d'adresse.

**Remarques** :

- Voir l'adresse IP de l'imprimante sur l'écran d'accueil. L'adresse IP apparaît sous la forme de quatre séries de chiffres séparées par des points, par exemple 123.123.123.123.
- Si vous utilisez un serveur proxy, désactivez-le temporairement pour charger correctement la page Web.

2. Cliquez sur **Etat du périphérique** > **Plus de détails**.

## Estimation du nombre de pages restantes

L'estimation du nombre de pages restantes est basée sur l'historique d'impression récent de l'imprimante. La précision de cette estimation peut varier fortement et dépend de nombreux facteurs, tel que le contenu du document, les paramètres de qualité d'impression et d'autres paramètres d'impression.

La précision de l'estimation du nombre de pages restantes peut diminuer lorsque la consommation d'impression effective diffère de la consommation relevée dans l'historique d'impression. Tenez compte de la variabilité du niveau de précision avant d'acheter ou de remplacer des fournitures sur la base de l'estimation. En l'absence d'un historique d'impression approprié sur l'imprimante, les estimations initiales calculent la consommation future de fournitures sur la base des méthodes de test de l'Organisation internationale de normalisation\* et le contenu de la page.

\* Rendement noir moyen continu déclaré conformément à la norme ISO/IEC 19752.

## Commande de fournitures

### Utilisation de pièces et autres consommables authentiques KONICA MINOLTA

Pour un fonctionnement optimal de votre imprimante KONICA MINOLTA, installez toujours des consommables et des composants KONICA MINOLTA. L'utilisation de consommables ou de composants tiers risque d'affecter les performances, la fiabilité ou la durée de vie de l'imprimante et de ses composants de traitement d'images. L'utilisation de consommables ou de composants tiers peut avoir des conséquences sur la couverture de la garantie. Les dommages causés par l'utilisation de fournitures ou de composants tiers ne sont pas couverts par la garantie. Tous les indicateurs de longévité sont conçus pour fonctionner avec des consommables et des composants KONICA MINOLTA et risquent de fournir des résultats inattendus en cas d'utilisation de consommables ou de composants tiers. Les composants de traitement d'images utilisés au-delà de la durée de vie prévue risquent d'endommager votre imprimante KONICA MINOLTA ou ses composants.

### Commande de cartouches de toner

#### Remarques :

- L'estimation de rendement des cartouches repose sur la norme ISO/IEC 19752.
- Une couverture d'impression très basse sur des périodes prolongées peut avoir des conséquences néfastes sur le rendement.

Nom	Référence
<b>Pour les Etats-Unis, l'Amérique latine (120 v) et Taïwan</b>	
Cartouche toner 20K pour bizhub 4020 (Utilisation et retour)	A6WN01F
Cartouche toner 20K pour bizhub 4020	A6WN01W
<b>Pour l'Europe</b>	
Cartouche toner 20K pour bizhub 4020 (Utilisation et retour)	A6WN01H
Cartouche toner 20K pour bizhub 4020	A6WN01W
<b>Pour l'Asie-Pacifique, l'Afrique, le Moyen-Orient, l'Amérique latine (220 v), l'Australie et le Nouvelle-Zélande</b>	
Cartouche toner 20K pour bizhub 4020 (Utilisation et retour)	A6WN01K
Cartouche toner 20K pour bizhub 4020	A6WN01W
<b>Pour la Chine</b>	
Cartouche toner 20K pour bizhub 4020 (Utilisation et retour)	A6WN01K

Nom	Référence
Cartouche toner 20K pour bizhub 4020	A6WN01R

## Commande d'une unité de traitement d'images

Une couverture d'impression très basse sur des périodes prolongées peut entraîner la défaillance de certains composants de l'unité de traitement d'images avant la fin de durée de vie du toner de la cartouche.

Pour plus d'informations sur le remplacement de l'unité de traitement d'images, reportez-vous à la notice d'utilisation fournie avec le consommable.

Nom	Destination	Référence
Unité de traitement d'images 60K pour bizhub 4020/3320 (Utilisation et retour)	Dans le monde entier	A6W903V
Unité de traitement d'images 60K pour bizhub 4020/3320	Dans le monde entier	A6W903W

## Commande d'un kit de maintenance

### Remarques :

- L'utilisation de certains types de papier peut entraîner un remplacement du kit de maintenance plus fréquent.
- Le rouleau séparateur, l'unité de fusion, les rouleaux d'entraînement, le rouleau de transfert et l'ensemble de redirection sont tous inclus dans le kit de maintenance et peuvent être commandés et remplacés individuellement le cas échéant.
- Contactez votre technicien pour remplacer le kit de maintenance.

### Références des kits de maintenance

Kit de maintenance
Kit de maintenance 100-V*
Kit de maintenance 110-V
Kit de maintenance 220-V
* Ce kit est disponible uniquement au Japon.

## Commande d'un rouleau séparateur pour le DAA

Commandez un rouleau séparateur pour le DAA lorsque ce dernier ne saisit pas le papier ou qu'il entraîne plusieurs feuilles à la fois.

Pour plus d'informations sur le remplacement du rouleau séparateur du DAA, reportez-vous à la notice d'utilisation fournie avec la pièce.

### Numéros des pièces recommandées

Nom de la pièce
Rouleau séparateur

## Stockage des fournitures

Stockez les fournitures de l'imprimante dans un lieu propre et frais. Rangez-les côté droit orienté vers le haut et ne les sortez pas de leur emballage avant de les utiliser.

Veillez à ne pas exposer les fournitures à :

- la lumière directe du soleil,
- des températures supérieures à 35°C,
- une humidité élevée (supérieure à 80 %),
- un environnement salé,
- des gaz corrosifs,
- une poussière excessive.

## Remplacement des fournitures

### Remplacement de la cartouche de toner

1. Appuyez sur le bouton situé sur le côté droit de l'imprimante, puis ouvrez la porte avant.

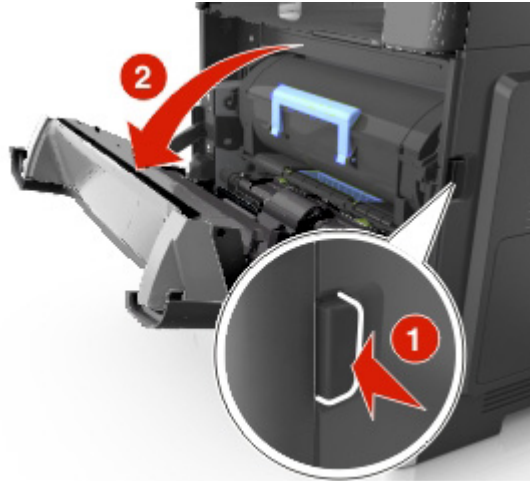

2. Tirez la cartouche de toner vers l'extérieur à l'aide de la poignée.

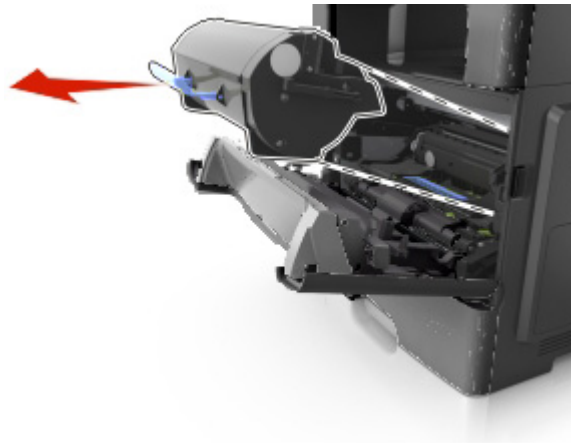

3. Déballez la cartouche de toner, puis retirez tous ses emballages.
4. Secouez la nouvelle cartouche pour répartir le toner.

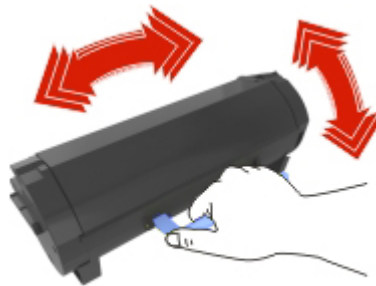

5. Insérez la cartouche de toner dans l'imprimante en alignant les rails latéraux de la cartouche sur les flèches des rails latéraux intérieurs de l'imprimante.

**Attention — Dommages potentiels :** N'exposez pas l'unité de traitement d'images à la lumière directe pendant plus de dix minutes. Une exposition prolongée à la lumière pourrait provoquer des problèmes de qualité d'impression.

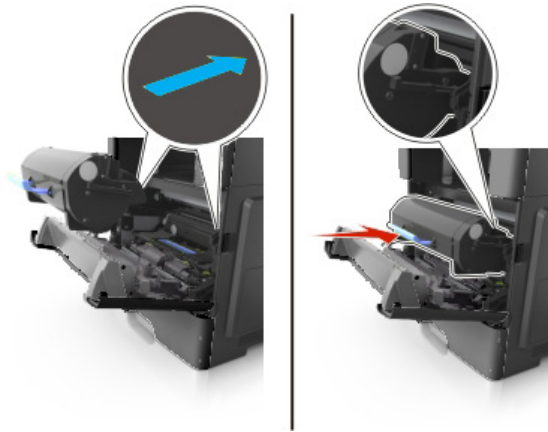

6. Fermez la porte avant.

**Remarque :** Éliminez les cartouches de toner vides conformément aux règlements locaux. Ne jetez pas les cartouches de toner dans le feu.

**Attention :** En cas de projection de toner dans les yeux, rincez immédiatement à l'eau froide et consultez un médecin.

## Remplacement de l'unité de traitement d'images

1. Appuyez sur le bouton situé sur le côté droit de l'imprimante, puis ouvrez la porte avant.

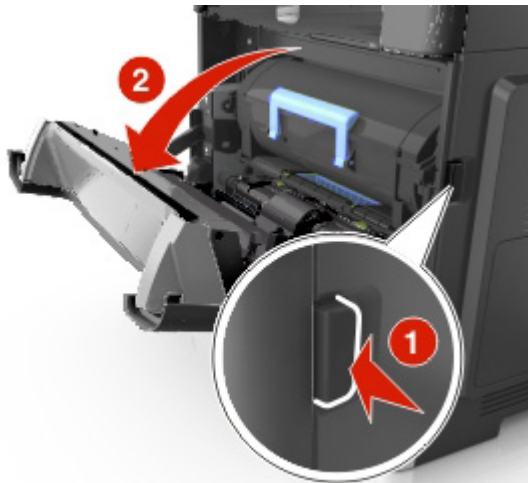

2. Tirez la cartouche de toner vers l'extérieur à l'aide de la poignée.

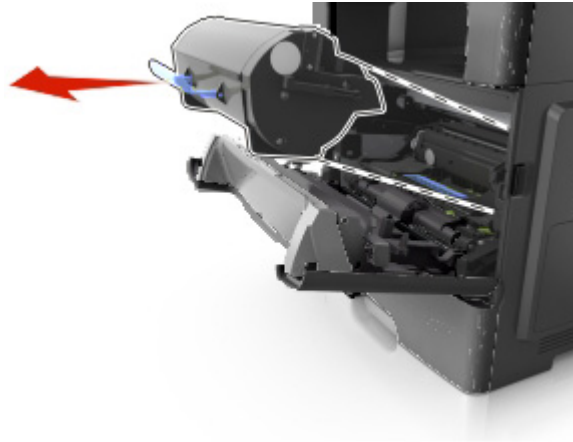

3. Relevez la poignée bleue, puis retirez l'unité de traitement d'images de l'imprimante.

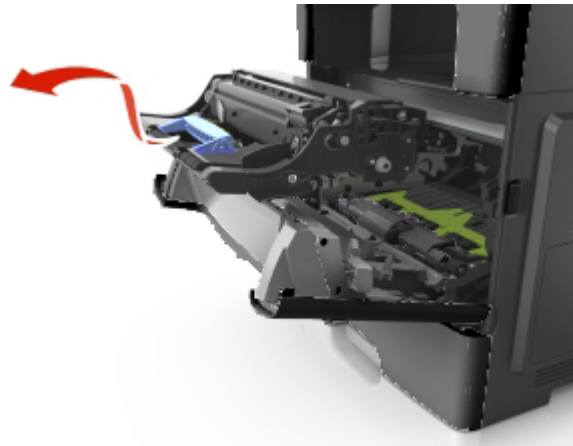

4. Déballez la nouvelle unité de traitement d'images et secouez-la.

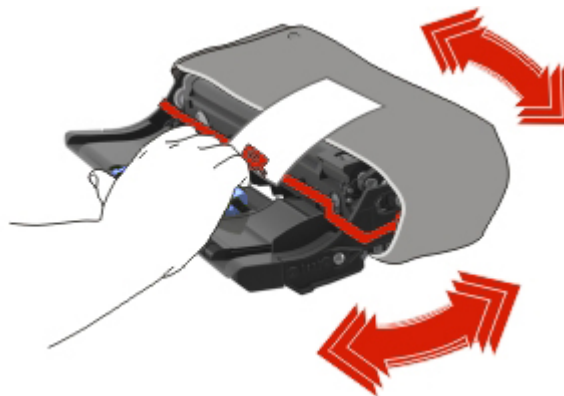

5. Retirez tous les emballages de l'unité de traitement d'images.

**Attention — Dommages potentiels :** N'exposez pas l'unité de traitement d'images à la lumière directe pendant plus de dix minutes. Une exposition prolongée à la lumière pourrait provoquer des problèmes de qualité d'impression.

**Attention — Dommages potentiels** : Ne touchez pas le tambour du photoconducteur. Dans le cas contraire, vous risqueriez d'altérer la qualité d'impression des prochains travaux.

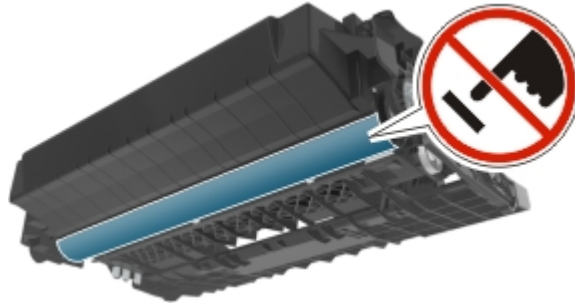

6. Insérez l'unité de traitement d'images dans l'imprimante en alignant les flèches de ses rails latéraux sur celles des rails latéraux à l'intérieur de l'imprimante.

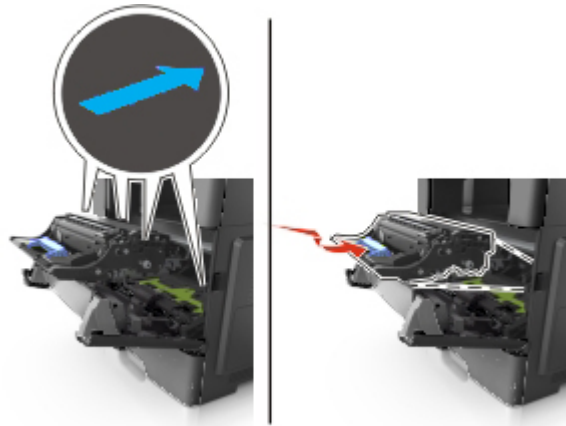

7. Insérez la cartouche de toner dans l'imprimante en alignant les rails latéraux de la cartouche sur les flèches des rails latéraux intérieurs de l'imprimante.

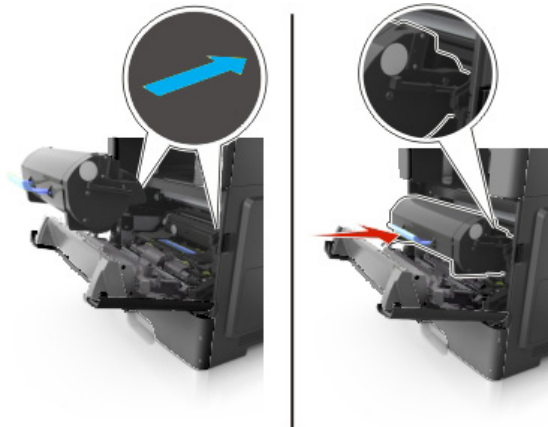



8. Fermez la porte avant.

**Remarque :** Éliminez l'unité de traitement d'images usagée conformément aux règlements locaux. Ne jetez pas l'unité de traitement d'images dans le feu.

## Déplacement de l'imprimante

**⚠ AVERTISSEMENT—RISQUE DE BLESSURE :** L'imprimante pèse plus de 18 kg (40 lb). L'intervention d'au moins deux personnes est donc nécessaire pour la soulever sans risque.

### Avant de déplacer l'imprimante

**⚠ AVERTISSEMENT—RISQUE DE BLESSURE :** Avant tout déplacement, suivez les instructions ci-dessous pour éviter de vous blesser ou d'endommager l'imprimante :

- Mettez l'imprimante hors tension à l'aide du commutateur d'alimentation et débranchez le câble d'alimentation de la prise électrique.
- Débranchez tous les cordons et câbles de l'imprimante avant de la déplacer.
- Si un tiroir en option est installé, retirez-le d'abord de l'imprimante. Pour retirer le tiroir en option, faites glisser vers l'avant de celui-ci le loquet situé sur son côté droit jusqu'à ce qu'il *s'enclenche*.



- Utilisez les poignées situées de part et d'autre de l'imprimante pour la soulever.
- Vérifiez que vos doigts ne se trouvent pas sous l'imprimante lorsque vous la posez.
- Assurez-vous qu'il y ait suffisamment d'espace autour de l'imprimante avant de la configurer.

Utilisez uniquement le cordon d'alimentation fourni avec cet appareil ou le cordon de remplacement autorisé par le fabricant.

**Attention — Dommages potentiels :** Les dégâts sur l'imprimante provoqués par un déplacement incorrect ne sont pas couverts par sa garantie.

## **Déplacement de l'imprimante**

L'imprimante et ses options matérielles peuvent être déplacées en toute sécurité en respectant les précautions suivantes :

- Si vous utilisez un chariot pour déplacer l'imprimante, veillez à ce que sa surface puisse accueillir toute la base de l'imprimante.
- De même, si vous utilisez un chariot pour déplacer les options matérielles, veillez à ce que sa surface puisse accueillir toutes les options matérielles.
- Maintenez l'imprimante à la verticale.
- Evitez tout mouvement brusque.

## **Transport de l'imprimante**

Pour transporter l'imprimante, utilisez l'emballage d'origine.

# 17—Gestion de votre imprimante

## Recherche d'informations sur l'administrateur et la mise en réseau avancée

Ce chapitre traite des tâches de support administratif de base à l'aide d'Embedded Web Server. Pour des tâches de support avancées, reportez-vous au *Guide de mise en réseau* sur le CD *Drivers and Documentation*.

### Consultation de l'écran virtuel

1. Ouvrez un navigateur Web, puis tapez l'adresse IP de l'imprimante dans le champ d'adresse.

**Remarques :**

- Voir l'adresse IP de l'imprimante sur l'écran d'accueil. L'adresse IP apparaît sous la forme de quatre séries de chiffres séparées par des points, par exemple 123.123.123.123.
- Si vous utilisez un serveur proxy, désactivez-le temporairement pour charger correctement la page Web.

2. Consultez l'écran virtuel qui apparaît à l'angle supérieur gauche de votre ordinateur.

L'écran virtuel fonctionne comme un écran qui serait relié au panneau de commandes de l'imprimante.

### Configuration des alertes par courrier électronique

Configurez l'imprimante pour envoyer des alertes par courrier électronique lorsque le niveau des fournitures est faible ou lorsqu'il faut changer, ajouter ou dégager du papier.

1. Ouvrez un navigateur Web, puis tapez l'adresse IP de l'imprimante dans le champ d'adresse.

**Remarques :**

- L'adresse IP de l'imprimante est affichée sur l'écran d'accueil. L'adresse IP apparaît sous la forme de quatre séries de chiffres séparées par des points, par exemple 123.123.123.123.
- Si vous utilisez un serveur proxy, désactivez-le temporairement pour charger correctement la page Web.

2. Cliquez sur **Paramètres**.
3. Dans le menu Autres paramètres, cliquez sur **Configurer les alertes par courrier électronique**.
4. Sélectionnez les éléments pour lesquels vous souhaitez recevoir une notification, puis entrez l'adresse électronique.
5. Cliquez sur **Envoyer**.

**Remarque** : pour plus d'informations sur la configuration du serveur de messagerie, contactez la personne responsable du support de votre système.

## Affichage de rapports

Vous pouvez afficher certains rapports depuis le serveur Web incorporé. Ces rapports sont utiles pour l'évaluation de l'état de l'imprimante, du réseau et des fournitures.

1. Ouvrez un navigateur Web, puis tapez l'adresse IP de l'imprimante dans le champ d'adresse.

**Remarques :**

- L'adresse IP de l'imprimante est affichée sur l'écran d'accueil. L'adresse IP apparaît sous la forme de quatre séries de chiffres séparées par des points, par exemple 123.123.123.123.
- Si vous utilisez un serveur proxy, désactivez-le temporairement pour charger correctement la page Web.

2. Cliquez sur **Rapports**, puis sur le type de rapport à afficher.

## Configuration de notifications de fournitures à l'aide du serveur Web incorporé

Vous pouvez choisir la manière dont vous souhaitez être alerté lorsque le niveau des fournitures est presque bas, bas, très bas ou totalement épuisé en définissant des alertes sélectionnables.

**Remarques :**

- Des alertes sélectionnables peuvent être définies sur la cartouche de toner, l'unité de traitement d'images et le kit de maintenance.
- Toutes les alertes sélectionnables peuvent être définies pour les niveaux de fournitures presque bas, bas et très bas. Toutes les alertes sélectionnables ne peuvent pas être définies pour le niveau des fournitures totalement épuisé. L'alerte sélectionnable par courrier électronique est possible pour tous les niveaux des fournitures.
- Le pourcentage de fourniture restante approximatif de déclenchement de l'alerte peut être défini sur certaines fournitures et pour certains niveaux.

1. Ouvrez un navigateur Web, puis tapez l'adresse IP de l'imprimante dans le champ d'adresse.

**Remarques :**

- Voir l'adresse IP de l'imprimante sur l'écran d'accueil. L'adresse IP apparaît sous la forme de quatre séries de chiffres séparées par des points, par exemple 123.123.123.123.
- Si vous utilisez un serveur proxy, désactivez-le temporairement pour charger correctement la page Web.

2. Cliquez sur **Paramètres >Paramètres d'impression >Notifications fournitures**.

3. Dans le menu déroulant de chaque fourniture, sélectionnez l'une des options de notification suivantes :

Notification	Description
Désactivé	Comportement normal de l'imprimante pour tous les consommables.
E-mail uniquement	L'imprimante génère un courrier électronique lorsque le niveau de la fourniture est atteint. L'état de la fourniture s'affiche sur la page de menus et la page d'état.
Avertissement	L'imprimante affiche le message d'avertissement et génère un courrier électronique sur l'état de la fourniture. L'imprimante ne s'arrête pas lorsque le niveau est atteint.
Arrêt réversible <sup>1</sup>	L'imprimante cesse de traiter les travaux lorsque le niveau de la fourniture est atteint et l'utilisateur doit appuyer sur un bouton pour poursuivre l'impression.
Arrêt irréversible <sup>1,2</sup>	L'imprimante cesse de traiter les travaux lorsque le niveau de la fourniture est atteint. La fourniture doit être remplacée pour poursuivre l'impression.
<p><sup>1</sup> L'imprimante génère un courrier électronique sur l'état de la fourniture lorsque les notifications de fournitures sont activées.</p> <p><sup>2</sup> L'imprimante s'arrête lorsque des fournitures sont épuisées avant de ne pas l'endommager.</p>	

4. Cliquez sur **Envoyer**.

## Restauration des paramètres d'usine

Si vous souhaitez conserver une liste des paramètres de menus actuels pour référence, imprimez une page de paramètres de menus avant de restaurer les paramètres usine. Pour plus d'informations, reportez-vous à la section [Impression d'une page des paramètres de menu](#).

Si vous souhaitez une méthode plus complète de restauration des paramètres usine par défaut de l'imprimante, choisissez l'option Effacer tous les paramètres. Pour plus d'informations, reportez-vous à la section [Effacement de la mémoire non volatile](#).

**Attention — Dommages potentiels :** restaurer les paramètres usine permet de rétablir la plupart des paramètres usine de l'imprimante. Parmi les exceptions figurent la langue d'affichage, les formats et les messages personnalisés ainsi que les paramètres du menu Réseau/Port. L'ensemble des ressources téléchargées stockées dans la mémoire vive est supprimé. Cette suppression n'affecte pas les ressources téléchargées stockées dans la mémoire flash ou dans le disque dur de l'imprimante.

A partir de l'écran d'accueil, naviguez jusqu'à :



>Paramètres >Paramètres généraux >Paramètres usine >Restaurer maintenant > 

## 18—Élimination des bourrages

Si vous choisissez correctement votre papier et vos supports spéciaux et si vous les chargez de manière adéquate, vous devriez pouvoir éviter un nombre important de bourrages papier. Si un bourrage papier se produit, suivez les étapes décrites dans ce chapitre.

**Attention — Dommages potentiels :** N'utilisez jamais d'outils pour retirer du papier coincé, sous peine d'endommager définitivement l'unité de fusion.

### Réduction des risques de bourrage

#### Chargez le papier correctement

- Assurez-vous que le papier est chargé bien à plat dans le tiroir.

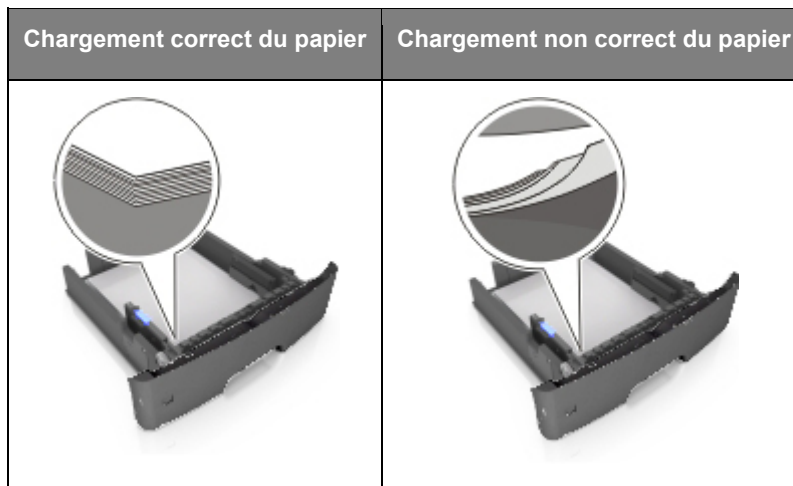

- Ne retirez pas un tiroir lorsqu'une impression est en cours.
- Ne chargez pas un tiroir lorsqu'une impression est en cours. Chargez-le avant l'impression ou attendez qu'un message s'affiche pour charger le papier.
- Ne chargez pas trop de support. Assurez-vous que la hauteur de la pile est en dessous du repère de chargement maximal.

- Ne faites pas glisser le papier dans le tiroir. Chargez le papier comme illustré.

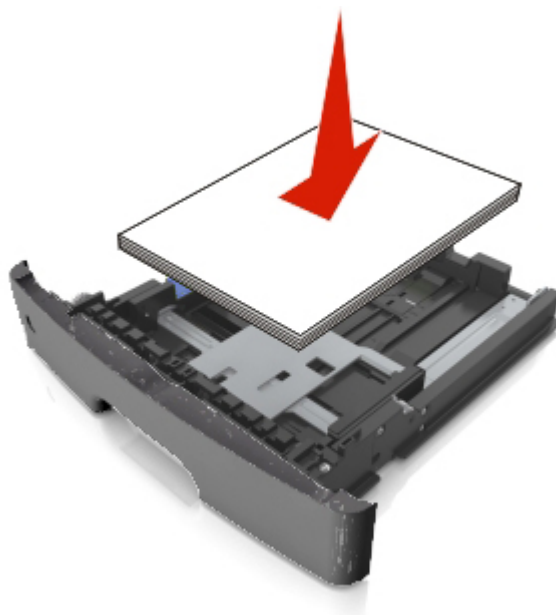

- Vérifiez que les guide-papier du tiroir ou du chargeur multifonction sont correctement positionnés et qu'ils ne sont pas trop serrés contre le papier ou les enveloppes.
- Poussez fermement le tiroir dans l'imprimante une fois le papier chargé.

**Utilisez le papier recommandé.**

- Utilisez uniquement les types de papier et de support spéciaux recommandés.
- Ne chargez pas de papier froissé, plié, humide, gondolé ou recourbé.
- Déramez, ventilez et égalisez le papier avant de le charger.



- N'utilisez pas de papier découpé ou rogné manuellement.
- Ne mélangez pas les formats, les grammages ou les types de papier dans un même tiroir.
- Assurez-vous que le format et le type de papier sont définis correctement dans l'ordinateur ou le panneau de commandes de l'imprimante.
- Stockez le papier en suivant les recommandations du fabricant.

## Explication des messages de bourrage papier et identification des zones de bourrage

Lorsqu'un bourrage se produit, un message indiquant la zone du bourrage et des informations permettant de l'éliminer s'affiche sur l'écran de l'imprimante. Ouvrez les portes, capots et bacs indiqués à l'écran pour retirer le papier coincé.

### Remarques :

- Lorsque Assistance bourrage papier est réglé sur En fonction, l'imprimante éjecte automatiquement vers le réceptacle standard les pages vierges ou les pages partiellement imprimées dès qu'une page coincée a été dégagée. Recherchez, dans votre pile de travaux imprimés, les pages qui ont été ainsi éliminées.
- Lorsque l'option Correction bourrage est définie sur Activé ou Auto, l'imprimante réimprime les pages coincées. Cependant, le réglage Auto ne garantit pas la réimpression de la page.

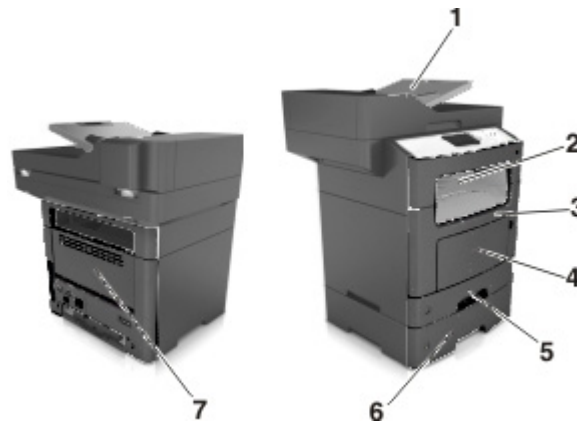

	Zone d'accès au bourrage	Message du panneau de commandes de l'imprimante	Procédure à suivre
1	Dispositif d'alimentation automatique de documents (DAA)	[x]-bourrage papier, ouvrez le volet supérieur du chargeur automatique. [28y.xx]	Retirez tout le papier du tiroir du DAA, puis retirez le papier coincé.
2	Réceptacle standard	[x]-bourrage papier, retirez le papier coincé du réceptacle standard. [20y.xx]	Sortez le papier bloqué.
3	Porte avant	[x]-bourrage papier, ouvrez la porte avant. [20y.xx]	Ouvrez la porte avant, puis retirez la cartouche de toner et l'unité de traitement d'images, puis le papier coincé.
4	Dispositif d'alimentation polyvalent	[x]-bourrage papier, éliminez le bourrage du chargeur multifonction. [25y.xx]	Retirez le papier contenu dans le chargeur multifonction, puis retirez le papier coincé.



	Zone d'accès au bourrage	Message du panneau de commandes de l'imprimante	Procédure à suivre
5	Tiroir 1	[x]-bourrage papier, retirez le tiroir 1 pour retirer le papier coincé dans le dispositif recto verso. [23y.xx]	Retirez complètement le bac 1, abaissez le volet du dispositif recto verso avant, puis retirez le papier coincé.  <b>Remarque :</b> Pour éliminer certains bourrages papier 23y.xx, ouvrez la porte d'accès arrière si nécessaire.
6	Tiroir [x]	[x]-bourrage papier, retirez le tiroir [x]. [24y.xx]	Tirez le bac indiqué, puis retirez le papier coincé.
7	Porte arrière	[x]-bourrage papier, ouvrez la porte arrière. [20y.xx]	Ouvrez la porte arrière, puis retirez le papier coincé.

## [x]-bourrage papier, ouvrez la porte avant. [20y.xx]

 **MISE EN GARDE—SURFACE BRULANTE :** l'intérieur de l'imprimante risque d'être brûlant. pour réduire le risque de brûlure, laissez la surface ou le composant refroidir avant d'y toucher.

1. Appuyez sur le bouton situé sur le côté droit de l'imprimante, puis ouvrez la porte avant.

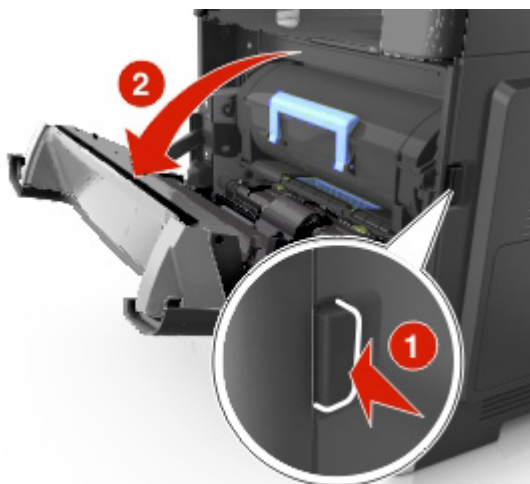

2. Tirez la cartouche de toner vers l'extérieur à l'aide de la poignée.

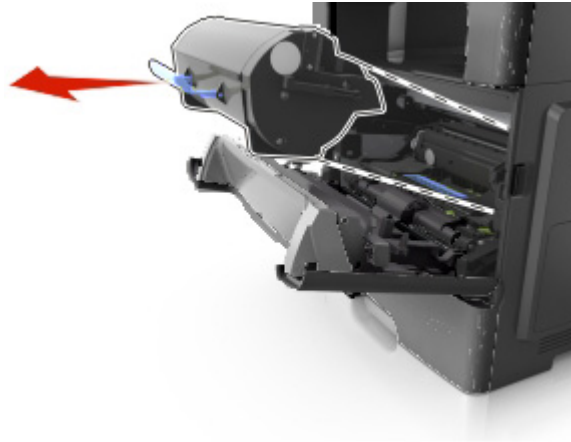

3. Relevez la poignée bleue, puis retirez l'unité de traitement d'images de l'imprimante.

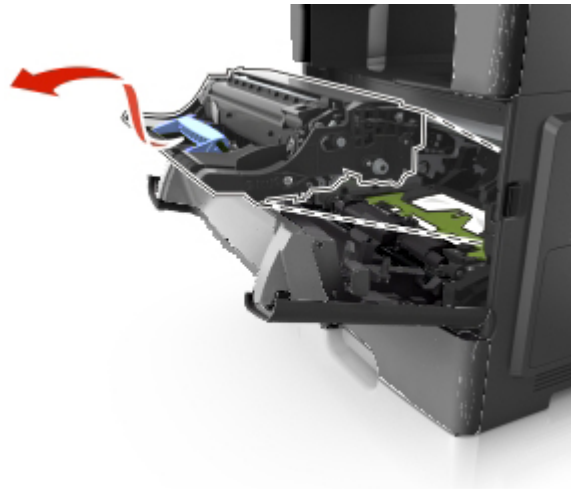

**Attention — Dommages potentiels :** Ne touchez pas le tambour du photoconducteur bleu brillant sous l'unité de traitement d'images. Vous risqueriez d'altérer la qualité des prochains travaux.

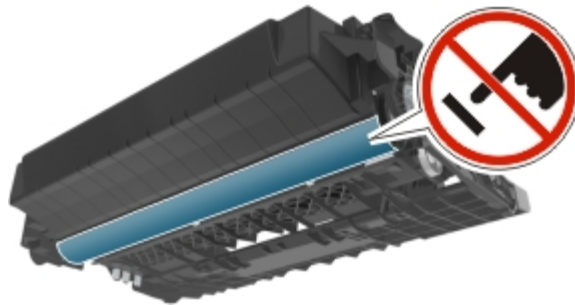

4. Mettez l'unité de traitement d'images de côté sur une surface plane et lisse.

**Attention — Dommages potentiels :** N'exposez pas l'unité de traitement d'images à la lumière directe pendant plus de 10 minutes. Une exposition prolongée à la lumière pourrait altérer la qualité d'impression.

5. Relevez le rabat vert à l'avant de l'imprimante.

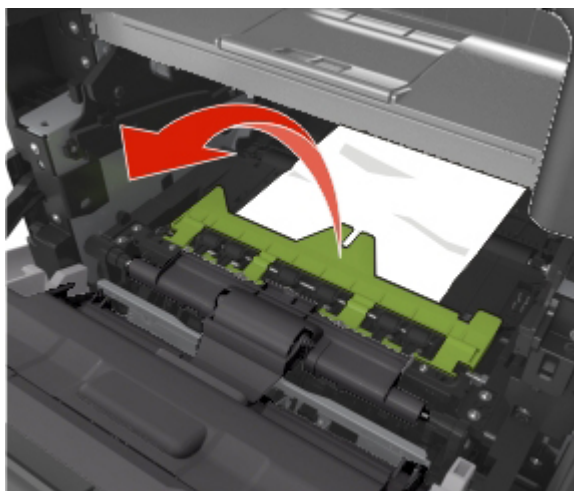

6. Tenez fermement le papier bloqué de chaque côté et extrayez-le délicatement.

**Remarque :** Assurez-vous qu'il ne reste plus de morceaux de papier.

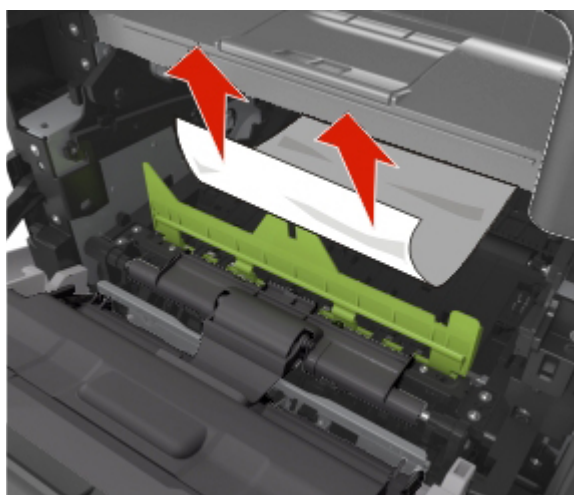

7. Insérez l'unité de traitement d'images en alignant les flèches des rails latéraux de l'unité avec celles situées sur les rails latéraux à l'intérieur de l'imprimante, puis insérez l'unité de traitement d'images dans l'imprimante.

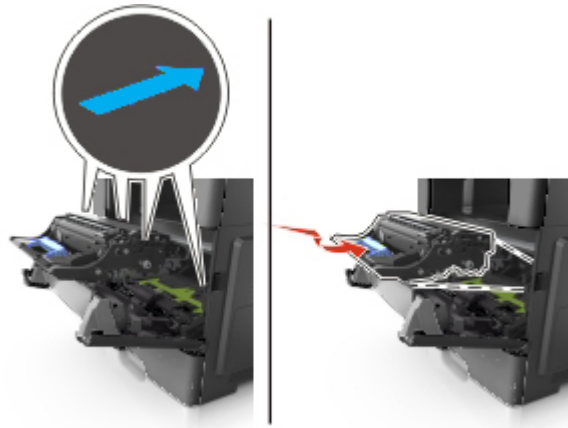

8. Insérez la cartouche de toner en alignant les rails latéraux de la cartouche avec celles situées sur les rails latéraux à l'intérieur de l'imprimante, puis insérez la cartouche dans l'imprimante.

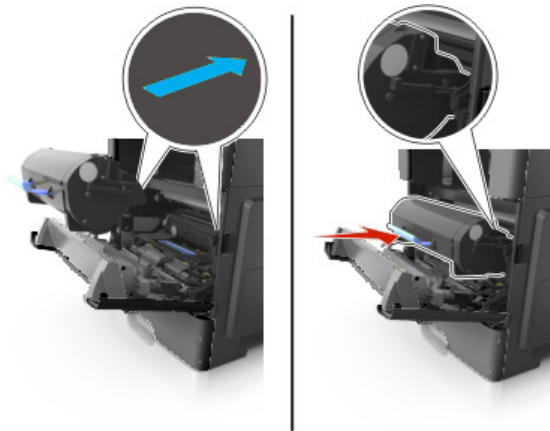

9. Fermez la porte avant.

## [x]-bouchage papier, ouvrez la porte arrière. [20y.xx]

1. Ouvrez la porte avant pour dégager le papier coincé dans la porte arrière.

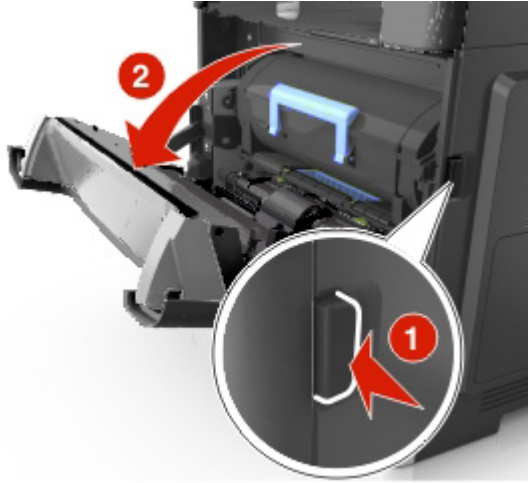

2. Abaissez délicatement la porte arrière.

 **MISE EN GARDE—SURFACE BRULANTE** : l'intérieur de l'imprimante risque d'être brûlant. Evitez d'être brûlé en laissant refroidir le surface chaude.

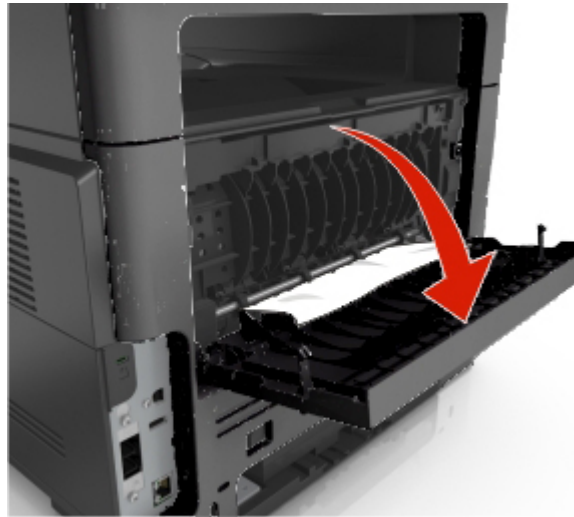

3. Tenez fermement le papier bloqué de chaque côté et extrayez-le délicatement.

**Remarque** : Assurez-vous qu'il ne reste plus de morceaux de papier.

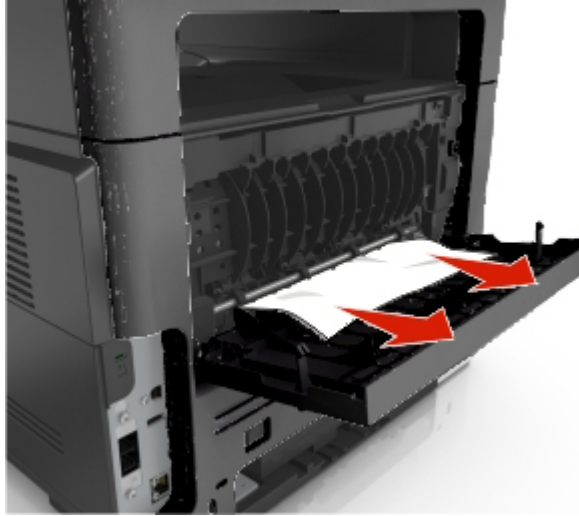

4. Fermez la porte arrière, puis la porte avant.

## **[x]-bouchage papier, retirez le papier coincé du réceptacle standard. [20y.xx]**

1. Tenez fermement le papier bloqué de chaque côté et extrayez-le délicatement.

**Remarque :** Assurez-vous qu'il ne reste plus de morceaux de papier.



## [x]-bouffrage papier, retirez le tiroir 1 pour retirer le papier coincé dans le dispositif recto verso. [23y.xx]

 **MISE EN GARDE—SURFACE BRULANTE** : l'intérieur de l'imprimante risque d'être brûlant. pour réduire le risque de brûlure, laissez la surface ou le composant refroidir avant d'y toucher.

1. Sortez entièrement le bac de l'imprimante.



2. Repérez le levier vert, puis abaissez-le pour dégager le bourrage.

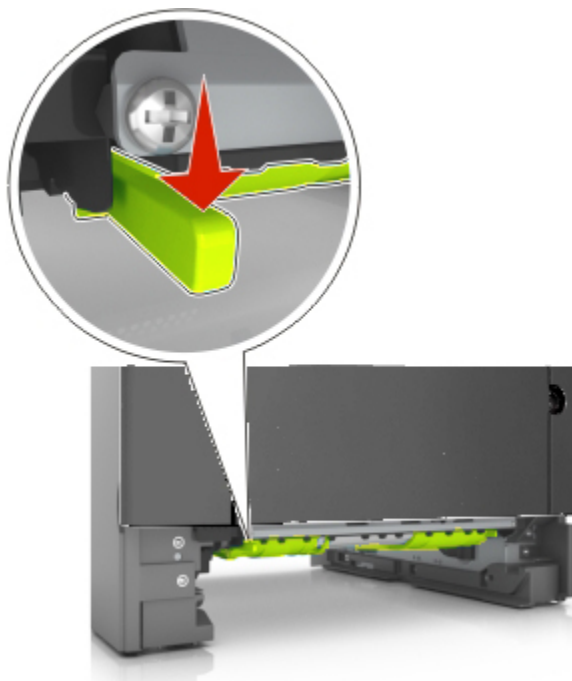

3. Tenez fermement le papier bloqué de chaque côté et extrayez-le délicatement.

**Remarque** : Assurez-vous qu'il ne reste plus de morceaux de papier.

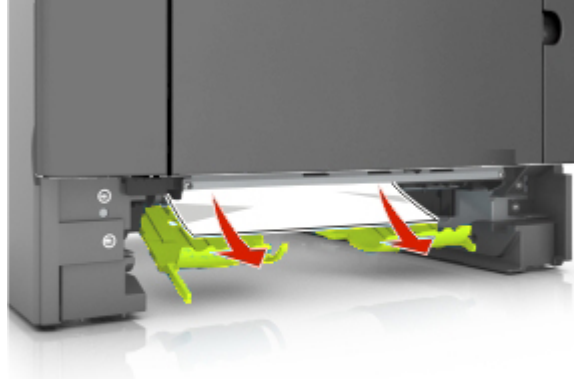

4. Insérez le bac.

## [x]-bouchage papier, ouvrez le tiroir [x]. [24y.xx]

1. Sortez entièrement le bac de l'imprimante.

**Remarque :** Le message sur l'imprimante indique le tiroir concerné par le bouchage papier.



2. Tenez fermement le papier bloqué de chaque côté et extrayez-le délicatement.

**Remarque :** Assurez-vous qu'il ne reste plus de morceaux de papier.

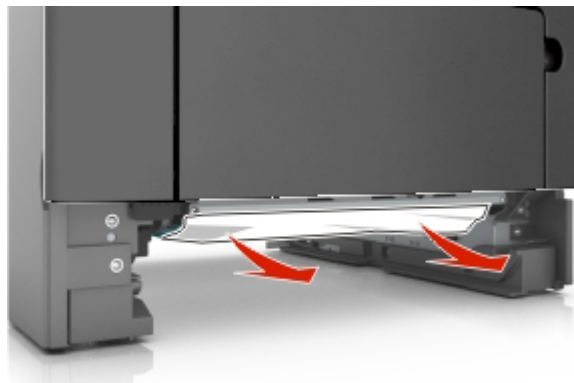



3. Insérez le bac.

## [x]-bouffrage papier, dégagez le dispositif d'alimentation manuelle. [25y.xx]

1. Depuis le chargeur multifonction, tenez fermement le papier bloqué de chaque côté et extrayez-le délicatement.

**Remarque :** Assurez-vous qu'il ne reste plus de morceaux de papier.



2. Déramez les feuilles de papier pour les assouplir, puis ventilez-les. Ne pliez pas le papier et ne le froissez pas. Egalisez les bords sur une surface plane.



3. Rechargez du papier dans le chargeur multifonction.

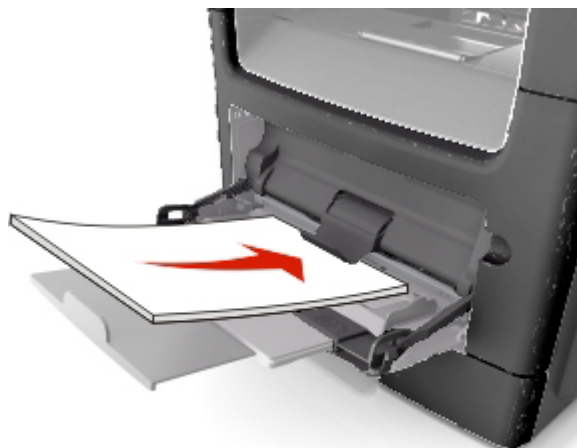

**Remarque :** Vérifiez que le guide papier repose légèrement sur le bord du papier.

## **[x]-bouffrage papier, ouvrez le volet supérieur du chargeur automatique. [28y.xx]**

1. Retirez tous les documents originaux du bac du DAA.

**Remarque :** Le message s'efface une fois les pages retirées du bac du DAA.

2. Ouvrez le couvercle du CAD.

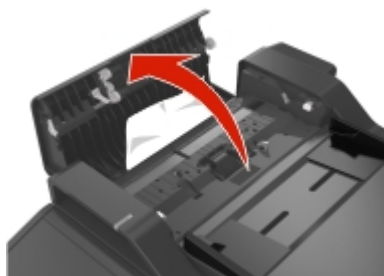

3. Tenez fermement le papier bloqué de chaque côté et extrayez-le délicatement.

**Remarque :** Assurez-vous qu'il ne reste plus de morceaux de papier.

4. Fermez le couvercle du DAA.
5. Egalisez les bords des documents originaux, chargez-les dans le DAA, puis ajustez le guide papier.

# 19—Dépannage

## Présentation des messages de l'imprimante

### [88.xy] Niveau cartouche bas

Vous devez commander une cartouche de toner. Si nécessaire, sélectionnez **Continuer** dans le panneau de commandes de l'imprimante pour effacer le message et poursuivre l'impression. Sur les modèles d'imprimantes non tactiles, appuyez sur  pour confirmer.

### [88.xy] Niv. cartouche presque bas

Si nécessaire, sélectionnez **Continuer** dans le panneau de commandes de l'imprimante pour effacer le message et poursuivre l'impression. Sur les modèles d'imprimantes non tactiles, appuyez sur  pour confirmer.

### Niveau cartouche très bas, nombre de pages restantes estimé [x] [88.xy]

Vous devrez peut-être très rapidement remplacer la cartouche de toner. Pour plus d'informations, reportez-vous à la rubrique « Remplacement des fournitures » du *Guide de l'utilisateur*.

Si nécessaire, sélectionnez **Continuer** dans le panneau de commandes de l'imprimante pour effacer le message et poursuivre l'impression. Sur les modèles d'imprimantes à écran non tactile, appuyez sur  pour confirmer.

### Changer [alimentation papier] avec [chaîne personnalisée], charger [orientation du papier]

Essayez l'une ou plusieurs des solutions suivantes :

- Chargez du papier de type et de format appropriés dans le tiroir, vérifiez que les paramètres de type et de format du papier sont précisés dans le menu Papier du panneau de commandes de l'imprimante, puis sélectionnez **Changement de papier effectué**. Pour les imprimantes à écran tactile, appuyez sur  pour confirmer.
- Annulez l'impression.

### Régler [source du papier] sur [nom du type personnalisé], charger [orientation]

Essayez une ou plusieurs des solutions suivantes :

- Chargez du papier de type et de format appropriés dans le tiroir, vérifiez que les paramètres de type et de format du papier sont précisés dans le menu Papier du panneau de commandes de l'imprimante, puis sélectionnez **Changement de papier effectué**. Pour les imprimantes à écran tactile, appuyez sur  pour confirmer.

- Annulez l'impression.

### **Changer [alimentation] par [format de papier], charger [orientation]**

Essayez l'une ou plusieurs des solutions suivantes :

- Chargez du papier de type et de format appropriés dans le tiroir, vérifiez que les paramètres de type et de format du papier sont précisés dans le menu Papier du panneau de commandes de l'imprimante, puis sélectionnez **Changement de papier effectué**. Pour les imprimantes à écran tactile, appuyez sur  pour confirmer.
- Annulez l'impression.

### **Régler [source du papier] sur [type de papier] [format de papier], charger [orientation]**

Essayez l'une ou plusieurs des solutions suivantes :

- Chargez du papier de type et de format appropriés dans le tiroir, vérifiez que les paramètres de type et de format du papier sont précisés dans le menu Papier du panneau de commandes de l'imprimante, puis sélectionnez **Changement de papier effectué**. Pour les imprimantes à écran tactile, appuyez sur  pour confirmer.
- Annulez l'impression.

### **Fermez le couvercle du scanner à plat et chargez les originaux pour reprendre le travail [2yy.xx]**

A partir du le panneau de commandes de l'imprimante, essayez une ou plusieurs des options suivantes :

- Sélectionnez **Numériser depuis le DAA** pour poursuivre la numérisation à partir du DAA immédiatement après le dernier travail de numérisation réussi.
- Sélectionnez **Numériser depuis le scanner** pour poursuivre la numérisation immédiatement après le dernier travail de numérisation réussi.
- Sélectionnez **Terminer l'impr. sans poursuivre la num.** pour terminer le dernier travail de numérisation réussi.  
**Remarque :** Cette action n'annule pas le travail de numérisation. Toutes les pages correctement numérisées seront ensuite utilisées pour la copie, la télécopie ou l'envoi par e-mail.
- Sélectionnez **Annuler le travail** pour effacer le message et annuler le travail de numérisation.
- Sur les modèles d'imprimantes non tactiles, appuyez sur  pour confirmer.

### **Fermer la porte**

Vérifiez que le capot latéral droit est installé, puis fermez les portes avant et supérieure pour effacer le message.

## [57] Config. modifiée, certains trav. suspendus n'ont pas été restaurés



Les travaux suspendus ont été annulés en raison de l'une des modifications suivantes dans l'imprimante :

- Le microcode de l'imprimante a été mis à jour.
- Le tiroir sélectionné pour le travail d'impression a été retiré.
- Le travail d'impression est envoyé à partir d'un lecteur flash qui n'est plus connecté au port USB.
- Le disque dur de l'imprimante contient des travaux d'impression stockés alors que le disque dur était installé sur un autre modèle d'imprimante.

Sur le panneau de contrôle de l'imprimante, appuyez sur **Continuer** pour effacer le message. Pour les imprimantes à écran tactile, appuyez sur  pour confirmer.

## [39] Page complexe, des données risquent de ne pas être imprimées

Essayez l'une ou plusieurs des solutions suivantes :

- Sur le panneau de commandes de l'imprimante, sélectionnez **Continuer** pour ignorer le message et poursuivre l'impression. Sur les modèles d'imprimantes non tactiles, appuyez sur  pour confirmer.
- Annulez le travail d'impression en cours. Sur les modèles d'imprimantes non tactiles, appuyez sur  pour confirmer.
- Install additional printer memory.

## [51] Mémoire flash défectueuse détectée

Essayez l'une ou plusieurs des solutions suivantes :

- Remplacez la carte mémoire flash défectueuse.
- Sur le panneau de commandes de l'imprimante, sélectionnez **Continuer** pour ignorer le message et poursuivre l'impression. Sur les modèles d'imprimantes non tactiles, appuyez sur  pour confirmer.
- Annulez le travail d'impression en cours.

## Le disque doit être formaté pour être utilisé sur ce périphérique

A partir du panneau de commandes de l'imprimante, sélectionnez **Formater le disque** pour formater le disque dur de l'imprimante et effacer le message. Sur les modèles d'imprimantes non tactiles, appuyez sur  pour confirmer.

**Remarque** : Le formatage entraîne la suppression de tous les fichiers stockés sur le disque dur de l'imprimante.

### **Erreur de lecture du pilote USB. Retirez USB.**

Un périphérique USB non pris en charge a été inséré. Retirez-le, puis insérez un périphérique pris en charge par l'imprimante.

### **Erreur de lecture du concentrateur USB. Retirez le concentrateur.**

Un concentrateur USB non pris en charge a été inséré. Retirez-le, puis installez un concentrateur pris en charge par l'imprimante.

### **Partition du télécopieur inopérante. Contacter l'administrateur système.**

Essayez l'une des opérations suivantes :

- Sur le panneau de contrôle de l'imprimante, appuyez sur **Continuer** pour effacer le message. Sur les modèles d'imprimantes non tactiles, appuyez sur  pour confirmer.
- Eteignez, puis rallumez l'imprimante. Si le message apparaît de nouveau, contactez le technicien de support système ou reportez-vous à la rubrique « Configuration de l'imprimante en télécopieur » du *Guide de l'utilisateur*.

### **Serveur de télécopie Pour formater non configuré. Contacter l'administrateur système.**

Essayez l'une des opérations suivantes :

- Sur le panneau de contrôle de l'imprimante, appuyez sur **Continuer** pour effacer le message. Sur les modèles d'imprimantes non tactiles, appuyez sur  pour confirmer.
- Effectuez la configuration du serveur de télécopie. Si le message s'affiche à nouveau, contactez un agent du support technique.

### **Nom du poste de télécopie non configuré. Contacter l'administrateur système.**

Essayez l'une des opérations suivantes :

- Sur le panneau de contrôle de l'imprimante, appuyez sur **Continuer** pour effacer le message. Sur les modèles d'imprimantes non tactiles, appuyez sur  pour confirmer.
- Effectuez la configuration analogique du télécopieur. Si le message apparaît une fois que la configuration est terminée, contactez un technicien de support technique.

### **Numéro du poste de télécopie non configuré. Contacter l'administrateur système.**

Essayez l'une des opérations suivantes :

- Sur le panneau de contrôle de l'imprimante, appuyez sur **Continuer** pour effacer le message. Sur les modèles d'imprimantes non tactiles, appuyez sur  pour confirmer.

- Effectuez la configuration analogique du télécopieur. Si le message apparaît une fois que la configuration est terminée, contactez un technicien de support technique.

### [84.xy] Niveau unité de traitement d'images bas

Vous devrez peut-être commander une unité de traitement d'images. Si nécessaire, sélectionnez **Continuer** dans le panneau de commandes de l'imprimante pour effacer le message et poursuivre l'impression. Sur les modèles d'imprimantes non tactiles, appuyez sur  pour confirmer.

### [84.xy] Niveau unité de traitement d'images presque bas

Si nécessaire, sélectionnez **Continuer** dans le panneau de commandes de l'imprimante pour effacer le message et poursuivre l'impression. Sur les modèles d'imprimantes non tactiles, appuyez sur  pour confirmer.

### Niveau de l'unité de traitement d'images très bas, nombre de pages restantes estimé [x] [84.xy]

Vous devrez peut-être très rapidement remplacer l'unité de traitement d'images. Pour plus d'informations, reportez-vous à la section « Remplacement des fournitures » du *Guide de l'utilisateur*.

Si nécessaire, sélectionnez **Continuer** dans le panneau de commandes de l'imprimante pour effacer le message et poursuivre l'impression. Sur les modèles d'imprimantes à écran non tactile, appuyez sur  pour confirmer.

### [34] Format de papier incorrect, ouvrir [alimentation papier]

Essayez l'une ou plusieurs des solutions suivantes :

- Chargez le tiroir avec le format de papier approprié.
- Dans le panneau de commandes de l'imprimante, sélectionnez **Continuer** pour supprimer le message et effectuer l'impression en utilisant un autre tiroir. Sur les modèles d'imprimantes non tactiles, appuyez sur  pour confirmer.
- Vérifiez les guides de longueur et de largeur et veillez à ce que le papier soit correctement chargé dans le tiroir.
- Assurez-vous que les valeurs de type et de format de papier sont correctement définies dans les préférences d'impression ou la boîte de dialogue Imprimer.
- Assurez-vous que les valeurs de type et de format de papier sont définies dans le menu Papier du panneau de commandes de l'imprimante.
- Vérifiez que le format de papier est correctement défini. Par exemple, si l'option Frmt chargeur MF est définie sur Universel, vérifiez que la largeur du papier est adaptée aux données imprimées.
- Annulez le travail d'impression en cours.

### [37] Mémoire insuffisante, travaux suspendus supprimés

L'imprimante a supprimé certains travaux suspendus afin de traiter les travaux en cours.

Sélectionnez **Continuer** pour effacer ce message. Pour les imprimantes à écran tactile, appuyez sur  pour confirmer.

### [37] Mémoire insuffisante, certains travaux suspendus ne seront pas restaurés

Essayez l'une ou plusieurs des solutions suivantes :

- Sur le panneau de contrôle de l'imprimante, appuyez sur **Continuer** pour effacer le message. Pour les imprimantes à écran tactile, appuyez sur  pour confirmer.
- Supprimez d'autres travaux suspendus pour libérer la mémoire de l'imprimante.

### [37] Mémoire insuffisante pour défragmenter la mémoire flash

Essayez l'une ou plusieurs des solutions suivantes :

- Sur le panneau de commandes de l'imprimante, sélectionnez **Continuer** pour arrêter la défragmentation et poursuivre l'impression. Sur les modèles d'imprimantes non tactiles, appuyez sur  pour confirmer.
- Supprimez les polices, les macros et autres données de la mémoire de l'imprimante.
- Installez une mémoire d'imprimante supplémentaire.

### [37] Mémoire insuffisante pour assembler les travaux

Essayez l'une ou plusieurs des solutions suivantes :

- Dans le panneau de commandes de l'imprimante, sélectionnez **Continuer** pour imprimer la partie du travail déjà stockée et commencer l'assemblage du reste du travail d'impression. Sur les modèles d'imprimantes non tactiles, appuyez sur  pour confirmer.
- Annulez le travail d'impression en cours.

### [35] Mémoire insuffisante pour prendre en charge la fonction Economiser ressources

Installez davantage de mémoire dans l'imprimante ou sélectionnez **Continuer** dans le panneau de commandes de l'imprimante pour désactiver Economiser ressources, faire disparaître le message et poursuivre l'impression. Sur les modèles d'imprimantes non tactiles, appuyez sur  pour confirmer.



## Charger un chargeur manuel avec [chaîne personnalisée] [orientation du papier]

Essayez l'une ou plusieurs des solutions suivantes :

- Alimentez le chargeur avec du papier de format et de type appropriés.
- Selon le modèle de l'imprimante, appuyez sur **Continuer** ou sur  pour supprimer le message et poursuivre l'impression.

**Remarque :** Si le chargeur ne contient pas de papier lorsque vous sélectionnez **Continuer** ou , la demande est automatiquement ignorée et l'impression est effectuée à partir d'un tiroir sélectionné automatiquement.

- Annulez le travail d'impression en cours.

## Charger chargeur manuel avec [nom type perso] [orientation du papier]

Essayez l'une ou plusieurs des solutions suivantes :

- Chargez le chargeur multifonction avec du papier de type et de format appropriés.
- Selon le modèle de l'imprimante, appuyez sur **Continuer** ou sur  pour supprimer le message et poursuivre l'impression.

**Remarque :** Si le chargeur ne contient pas de papier lorsque vous sélectionnez **Continuer** ou , la demande est ignorée et l'impression est effectuée à partir d'un tiroir sélectionné automatiquement.

- Annulez le travail d'impression en cours.

## Charger chargeur manuel avec [format du papier] [orientation du papier]

Essayez l'une ou plusieurs des solutions suivantes :

- Chargez le chargeur multifonction avec du papier au format approprié.
- Selon le modèle de l'imprimante, appuyez sur **Continuer** ou sur  pour supprimer le message et poursuivre l'impression.

**Remarque :** Si le chargeur ne contient pas de papier lorsque vous sélectionnez **Continuer** ou , la demande est ignorée et l'impression est effectuée à partir d'un tiroir sélectionné automatiquement.

- Annulez le travail d'impression en cours.

## Charger chargeur manuel avec [type de papier] [format du papier] [orientation du papier]

Essayez l'une ou plusieurs des solutions suivantes :

- Chargez le chargeur multifonction avec du papier de type et de format appropriés.

- Selon le modèle de l'imprimante, appuyez sur **Continuer** ou sur **OK** pour supprimer le message et poursuivre l'impression.

**Remarque** : Si le chargeur ne contient pas de papier lorsque vous sélectionnez **Continuer** ou **OK**, la demande est ignorée et l'impression est effectuée à partir d'un tiroir sélectionné automatiquement.

- Annulez le travail d'impression en cours.

### **Alimenter [alimentation papier] avec [chaîne personnalisée] [orientation du papier]**

Essayez l'une ou plusieurs des solutions suivantes :

- Chargez du papier de type et de format appropriés.
- Pour utiliser le tiroir qui contient le format ou le type de papier approprié, sélectionnez **Chargement du papier terminé** sur le panneau de commandes de l'imprimante. Pour les imprimantes à écran tactile, appuyez sur **OK** pour confirmer.

**Remarque** : Si l'imprimante détecte un tiroir qui contient du papier de format et de type appropriés, les documents sont imprimés à partir de ce tiroir. Dans le cas contraire, les documents sont imprimés à partir de la source de papier par défaut.

- Annulez le travail d'impression en cours.

### **Alimenter [alimentation papier] avec [nom du type personnalisé] [orientation du papier]**

Essayez l'une ou plusieurs des solutions suivantes :

- Chargez du papier de type et de format appropriés.
- Pour utiliser le tiroir qui contient le format ou le type de papier approprié, sélectionnez **Chargement du papier terminé** sur le panneau de commandes de l'imprimante. Pour les imprimantes à écran tactile, appuyez sur **OK** pour confirmer.

**Remarque** : Si l'imprimante détecte un tiroir qui contient du papier de format et de type appropriés, les documents sont imprimés à partir de ce tiroir. Dans le cas contraire, les documents sont imprimés à partir de la source de papier par défaut.

- Annulez le travail d'impression en cours.

### **Alimenter [alimentation papier] avec [format du papier] [orientation du papier]**

Essayez l'une ou plusieurs des solutions suivantes :

- Alimentez le chargeur ou le tiroir avec du papier au format approprié.

- Pour utiliser le tiroir ou chargeur qui contient le format de papier approprié, sélectionnez **Chargement du papier terminé** sur le panneau de commandes de l'imprimante. Pour les imprimantes à écran tactile, appuyez sur **OK** pour confirmer.

**Remarque** : Si l'imprimante détecte un tiroir qui contient du papier de format et de type appropriés, les documents sont imprimés à partir de ce tiroir. Dans le cas contraire, les documents sont imprimés à partir de la source de papier par défaut.

- Annulez le travail d'impression en cours.

## **Charger [source du papier] avec [type de papier] [format du papier] [orientation du papier]**

Essayez l'une ou plusieurs des solutions suivantes :

- Chargez du papier de type et de format appropriés.
- Pour utiliser le tiroir ou chargeur qui contient le format et le type de papier appropriés, sélectionnez **Chargement du papier terminé** sur le panneau de commandes de l'imprimante. Pour les imprimantes à écran tactile, appuyez sur **OK** pour confirmer.

**Remarque** : Si l'imprimante détecte un tiroir qui contient du papier de format et de type appropriés, les documents sont imprimés à partir de ce tiroir. Dans le cas contraire, les documents sont imprimés à partir de la source de papier par défaut.

- Annulez le travail d'impression en cours.

## **[80.xy] Niveau kit de maintenance bas**

Vous devez commander un kit de maintenance. Pour plus d'informations, contactez l'assistance technique. Si nécessaire, sélectionnez **Continuer** pour faire disparaître le message et poursuivre

l'impression. Sur les modèles d'imprimantes non tactiles, appuyez sur **OK** pour confirmer.

## **[80.xy] Niveau kit de maintenance presque bas**

Pour plus d'informations, contactez l'assistance technique. Si nécessaire, sélectionnez **Continuer** pour faire disparaître le message et poursuivre l'impression. Sur les modèles d'imprimantes non tactiles,

appuyez sur **OK** pour confirmer.

## **Niveau kit de maintenance très bas, nombre de pages restantes estimé [x] [80.xy]**

Vous devrez peut-être très rapidement remplacer le kit de maintenance. Pour plus d'informations, contactez l'assistance technique.

Si nécessaire, sélectionnez **Continuer** dans le panneau de commandes de l'imprimante pour effacer le message et poursuivre l'impression. Sur les modèles d'imprimantes non tactiles, appuyez sur **OK** pour confirmer.

## [38] Mémoire saturée

Essayez l'une ou plusieurs des solutions suivantes :

- Sur le panneau de commandes de l'imprimante, sélectionnez **Annuler le travail** pour effacer le message. Sur les modèles d'imprimantes non tactiles, appuyez sur **OK** pour confirmer.
- Install additional printer memory.

## Mémoire pleine, impossible d'imprimer les télécopies

Sur le panneau de commandes de l'imprimante, sélectionnez **Continuer** pour effacer le message sans imprimer. Sur les modèles d'imprimantes non tactiles, appuyez sur **OK** pour confirmer.

**Remarque** : L'impression des télécopies sera tentée de nouveau dès le redémarrage de l'imprimante.

## Mémoire pleine, envoi des télécopies impossible

1. Sur le panneau de commandes de l'imprimante, sélectionnez **Continuer** pour effacer le message et annuler le travail de télécopie. Sur les modèles d'imprimantes non tactiles, appuyez sur **OK** pour confirmer.
2. Effectuez l'une des opérations suivantes :
  - Réduisez la résolution de télécopie, puis renvoyez le travail de télécopie.
  - Réduisez le nombre de pages du travail de télécopie, puis renvoyez-le.

## [54] Erreur logicielle réseau [x]

Essayez l'une ou plusieurs des solutions suivantes :

- Sur le panneau de commandes de l'imprimante, sélectionnez **Continuer** pour poursuivre l'impression. Sur les modèles d'imprimantes non tactiles, appuyez sur **OK** pour confirmer.
- Eteignez l'imprimante, attendez environ 10 secondes, puis rallumez-la.
- Mettez à jour le microcode réseau de l'imprimante ou du serveur d'impression. Pour plus d'informations, contactez l'assistance technique.

## Aucune ligne téléphonique analogique connectée au modem, le télécopieur est désactivé.

Raccordez l'imprimante à une ligne téléphonique analogique.

## **[33.xy] [supply type] Fabricant de matériel autre qu'une imprimante, reportez-vous au Guide de l'utilisateur.**

**Remarque** : Le type de consommable peut être une cartouche de toner ou une unité de traitement d'images.



L'imprimante a détecté qu'une fourniture ou une pièce d'un fabricant de matériel autre qu'une imprimante est installée sur l'imprimante.

Pour un fonctionnement optimal de votre imprimante KONICA MINOLTA, installez toujours des consommables et des composants du même fabricant. L'utilisation de consommables ou de composants tiers risque d'affecter les performances, la fiabilité ou la durée de vie de l'imprimante et de ses composants de traitement d'images.

Tous les indicateurs de longévité sont conçus pour fonctionner avec des consommables et des composants du fabricant de l'imprimante et risquent de fournir des résultats inattendus en cas d'utilisation de consommables ou de composants tiers. Les composants de traitement d'images utilisés au-delà de la durée de vie prévue risquent d'endommager votre imprimante KONICA MINOLTA ou ses composants.

**Attention — Dommages potentiels** : L'utilisation de consommables ou de composants tiers peut avoir des conséquences sur la couverture de la garantie. Les dommages causés par l'utilisation de consommables ou de composants tiers risquent de ne pas être couverts par la garantie.

Pour accepter ces risques et continuer à utiliser des consommables ou des composants qui ne sont pas authentiques dans votre imprimante, appuyez simultanément sur  et le bouton # sur le panneau de commandes de l'imprimante, pendant 15 secondes.

Pour les modèles d'imprimantes non tactiles, appuyez simultanément sur  et  sur le panneau de commandes de l'imprimante pendant 15 secondes pour effacer le message et poursuivre l'impression.

Si vous ne souhaitez pas accepter ces risques, retirez de votre imprimante la fourniture ou la pièce du fournisseur tiers, et installez une fourniture ou une pièce authentique de fabricant d'imprimantes.

**Remarque** : Pour consulter la liste des fournitures prises en charge, reportez-vous à la section « Commande de fournitures » du *Guide de l'utilisateur*.



## **[52] Espace insuffisant dans la mémoire flash pour les ressources**

Essayez l'une ou plusieurs des solutions suivantes :

- Sur le panneau de commandes de l'imprimante, sélectionnez **Continuer** pour effacer le message et poursuivre l'impression. Sur les modèles d'imprimantes non tactiles, appuyez sur  pour confirmer.
- Supprimez les polices, les macros et autres données stockées dans la mémoire flash.
- Effectuez la mise à niveau vers une carte mémoire d'une capacité de stockage plus importante.

**Remarque** : Les polices et macros téléchargées qui n'ont pas été stockées auparavant dans la mémoire flash sont supprimées.

## L'imprimante a dû redémarrer. Le dernier travail est peut-être incomplet.

Sur le panneau de commandes de l'imprimante, appuyez sur  pour effacer le message et poursuivre l'impression. Sur les modèles d'imprimantes non tactiles, appuyez sur  pour confirmer.

Pour plus d'informations, contactez l'assistance technique.

## Réinstaller la cartouche défectueuse ou qui ne répond pas [31.xy]

Retirez la cartouche de toner, puis réinsérez-la. Pour plus d'informations, reportez-vous à la notice d'utilisation fournie avec le consommable.

## [31.xy] Réinstaller la cartouche manquante ou qui ne répond pas

Essayez l'une ou plusieurs des solutions suivantes :

- Vérifiez si la cartouche de toner indiquée est manquante. Si c'est le cas, installez la cartouche de toner.

Pour plus d'informations sur l'installation de la cartouche, reportez-vous à la section « Remplacement des fournitures » du *Guide de l'utilisateur*.

- Si la cartouche de toner est installée, retirez la cartouche qui ne répond pas, puis réinstallez-le.

**Remarque :** Si le message réapparaît une fois le consommable réinstallé, la cartouche est défectueuse. Remplacez la cartouche de toner.

## Retirer le papier du réceptacle standard

Sortez la pile de papier du réceptacle standard. L'imprimante détecte automatiquement le retrait de papier et reprend l'impression.

Si le retrait du papier ne fait pas disparaître le message, sélectionnez **Continuer** sur le panneau de commandes de l'imprimante. Pour les imprimantes à écran tactile, appuyez sur  pour confirmer.

## Replacer ts les origin. pr reprendre le trav.

A partir du le panneau de commandes de l'imprimante, essayez une ou plusieurs des options suivantes :

- Sélectionnez **Annuler le travail** pour effacer le message et annuler le travail de numérisation.
- Sélectionnez **Numériser depuis le DAA** pour poursuivre la numérisation à partir du DAA immédiatement après le dernier travail de numérisation réussi.
- Sélectionnez **Numériser depuis le scanner** pour poursuivre la numérisation immédiatement à partir du scanner après le dernier travail de numérisation réussi.
- Sélectionnez **Terminer l'impr. sans poursuivre la num.** pour terminer le dernier travail de numérisation réussi.

- Sélectionnez **Redémarrer le travail** pour redémarrer le travail de numérisation avec les mêmes paramètres que le travail de numérisation précédent.
- Sur les modèles d'imprimantes non tactiles, appuyez sur  pour confirmer.

### **[88.xy] Remplacer cartouche, nombre de pages restantes estimé 0**

Remplacez la cartouche de toner indiquée pour effacer le message et poursuivre l'impression. Pour plus d'informations, reportez-vous à la notice d'utilisation fournie avec la fourniture ou à la section « Remplacement des fournitures » du *Guide de l'utilisateur*.

**Remarque :** Si vous ne disposez pas d'une cartouche de rechange, reportez-vous à la section « Commande de fournitures » du *Guide de l'utilisateur*.

### **[42.xy] Remplacer cartouche, zone impr. inadaptée**

Installez une cartouche de toner dont la zone correspond à celle de l'imprimante. x indique la valeur de la zone de l'imprimante. y indique la valeur de la zone de la cartouche. x et y peuvent avoir les valeurs suivantes :

#### **Liste des zones de l'imprimante et de la cartouche de toner**

Zone	Région
0	Global
1	Canada et Etats-Unis
2	Espace économique européen (EEA), Suisse
3	Asie-Pacifique, Australie, Nouvelle-Zélande
4	Amérique latine
5	Afrique, Moyen-Orient, autres pays d'Europe
9	Non valide

#### **Remarques :**

- Les valeurs x et y correspondent au .xy du code d'erreur indiqué sur le panneau de commandes de l'imprimante.
- Les valeurs x et y doivent correspondre pour pouvoir poursuivre l'impression.





## [31.xy] Remplacer l'unité de traitement d'images défectueuse

Remplacez l'unité de traitement d'images défectueuse indiquée pour effacer le message. Pour plus d'informations, reportez-vous à la notice d'utilisation fournie avec le consommable.

**Remarque** : Si vous ne disposez pas d'une unité de traitement d'images de rechange, reportez-vous à la section « Commande de fournitures » du *Guide de l'utilisateur*.

## Replacer originaux coincés pour reprendre le travail.

A partir du le panneau de commandes de l'imprimante, essayez une ou plusieurs des options suivantes :

- Sélectionnez **Annuler le travail** pour effacer le message et annuler le travail de numérisation. Sur les modèles d'imprimantes non tactiles, appuyez sur  pour confirmer.
- Sélectionnez **Numériser depuis le DAA** pour poursuivre la numérisation à partir du DAA immédiatement après le dernier travail de numérisation réussi. Sur les modèles d'imprimantes non tactiles, appuyez sur  pour confirmer.
- Sélectionnez **Numériser depuis le scanner** pour poursuivre la numérisation immédiatement à partir du scanner après le dernier travail de numérisation réussi. Sur les modèles d'imprimantes non tactiles, appuyez sur  pour confirmer.
- Sélectionnez **Terminer l'impr. sans poursuivre la num.** pour terminer le dernier travail de numérisation réussi. Sur les modèles d'imprimantes non tactiles, appuyez sur  pour confirmer.
- Sélectionnez **Redémarrer le travail** pour redémarrer le travail de numérisation avec les mêmes paramètres que le travail de numérisation précédent. Sur les modèles d'imprimantes non tactiles, appuyez sur  pour confirmer.

## [84.xy] Remplacer l'unité de traitement d'images, nombre de pages restantes estimé 0

Remplacez l'unité de traitement d'images indiquée pour effacer le message et poursuivre l'impression. Pour plus d'informations, reportez-vous à la notice d'utilisation fournie avec la fourniture ou à la section « Remplacement des fournitures » du *Guide de l'utilisateur*.

**Remarque** : Si vous ne disposez pas d'une unité de traitement d'images de rechange, reportez-vous à la section « Commande de fournitures » du *Guide de l'utilisateur*.

## [80.xy] Remplacer le kit de maintenance, nombre de pages restantes estimé 0

Contactez l'assistance technique ou le service clients en lui indiquant le message. La maintenance planifiée de l'imprimante doit avoir lieu.



## [31.xy] Réinstaller l'unité de traitement d'images manquante ou qui ne répond pas

Essayez l'une ou plusieurs des solutions suivantes :

- Vérifiez si l'unité de traitement d'images indiquée est manquante. Si c'est le cas, installez l'unité de traitement d'images.

Pour plus d'informations sur l'installation de l'unité de traitement d'images, reportez-vous à la section « Remplacement des fournitures » du *Guide de l'utilisateur*.

- Si l'unité de traitement d'images est installée, retirez l'unité qui ne répond pas, puis réinstallez-la.

**Remarque** : Si le message réapparaît une fois le consommable réinstallé, l'unité de traitement d'images est défectueuse. Remplacez l'unité de traitement d'images.

## [32.xy] Remplacer la cartouche non prise en charge

Retirez la cartouche de toner, puis installez-en une prise en charge pour effacer le message et poursuivre l'impression. Pour plus d'informations, reportez-vous à la notice d'utilisation fournie avec la fourniture ou à la section « Remplacement des fournitures » du *Guide de l'utilisateur*.

**Remarque** : Si vous ne disposez pas d'une cartouche de rechange, reportez-vous à la section « Commande de fournitures » du *Guide de l'utilisateur*.



## [32.xy] Remplacer l'unité de traitement d'images non prise en charge

Retirez l'unité de traitement d'images, puis installez-en une prise en charge pour effacer le message et poursuivre l'impression. Pour plus d'informations, reportez-vous à la notice d'utilisation fournie avec la fourniture ou à la section « Remplacement des fournitures » du *Guide de l'utilisateur*.

**Remarque** : Si vous ne disposez pas d'une unité de traitement d'images de rechange, reportez-vous à la section « Commande de fournitures » du *Guide de l'utilisateur*.

## Restaurer les travaux suspendus ?

Essayez l'une ou plusieurs des solutions suivantes :

- Sélectionnez **Restaurer** sur le panneau de commandes de l'imprimante pour restaurer tous les travaux suspendus enregistrés sur le disque dur de l'imprimante. Sur les modèles d'imprimantes non tactiles, appuyez sur  pour confirmer.
- Sélectionnez **Ne pas restaurer** sur le panneau de commandes de l'imprimante si vous ne souhaitez pas que les travaux d'impression soient restaurés. Sur les modèles d'imprimantes non tactiles, appuyez sur  pour confirmer.

## Le capot du chargeur automatique du scanner est ouvert

Fermez le couvercle du CAD.

## Scanner désactivé par l'administrateur [840.01]

Imprimez sans le scanner ou contactez la personne responsable du support de votre système.

## Scanner désactivé. Contacter l'administrateur du système si le problème persiste. [840.02]

A partir du le panneau de commandes de l'imprimante, essayez une ou plusieurs des options suivantes :

- Sélectionnez **Continuer avec le scanner désactivé** pour revenir à l'écran d'accueil, puis contactez technicien de support système.
- Sélectionnez **Redémarrer et activer automatiquement le scanner** pour annuler le travail.

**Remarque** : Cette action permet d'activer scanner.

- Sur les modèles d'imprimantes non tactiles, appuyez sur  pour confirmer.

## [2yy.xx] Bourrage scanner, retirer tous les originaux du scanner.

Retirez le papier coincé du scanner

## Scanner jam, remove jammed originals from the scanner [2yy.xx] (Bourrage scanner, retirez les originaux coincés dans le scanner)

Retirez le papier coincé du scanner

## [54] Erreur option port série [x]

Essayez l'une ou plusieurs des solutions suivantes :

- Assurez-vous que le câble série est correctement branché et qu'il est adapté au port série.
- Assurez-vous que les paramètres de communication série (protocole, vitesse de transmission, parité et bits de données) sont définis correctement sur l'imprimante et sur l'ordinateur.
- Sur le panneau de commandes de l'imprimante, sélectionnez **Continuer** pour poursuivre l'impression.  
Sur les modèles d'imprimantes non tactiles, appuyez sur  pour confirmer.
- Eteignez, puis rallumez l'imprimante.

## Serveur SMTP non configuré. Contacter l'administrateur système.

Sur le panneau de contrôle de l'imprimante, appuyez sur **Continuer** pour effacer le message. Sur les modèles d'imprimantes non tactiles, appuyez sur  pour confirmer.

**Remarque** : Si le message s'affiche à nouveau, contactez un agent du support technique.

## Certains travaux suspendus n'ont pas été restaurés

Sur le panneau de commandes de l'imprimante, sélectionnez **Continuer** pour supprimer le travail spécifié.

Sur les modèles d'imprimantes non tactiles, appuyez sur **OK** pour confirmer.

**Remarque** : Les travaux suspendus qui ne sont pas restaurés sont conservés sur le disque dur de l'imprimante et sont inaccessibles.

## [54] Erreur logicielle réseau standard

Essayez l'une ou plusieurs des solutions suivantes :

- Sur le panneau de commandes de l'imprimante, sélectionnez **Continuer** pour poursuivre l'impression.  
Sur les modèles d'imprimantes non tactiles, appuyez sur **OK** pour confirmer.
- Eteignez, puis rallumez l'imprimante.
- Mettez à jour le microcode réseau de l'imprimante ou du serveur d'impression. Pour plus d'informations, contactez l'assistance technique.

## [56] Port USB standard désactivé

Sur le panneau de contrôle de l'imprimante, appuyez sur **Continuer** pour effacer le message. Sur les modèles d'imprimantes non tactiles, appuyez sur **OK** pour confirmer.

**Remarques** :

- L'imprimante efface toutes les données reçues sur le port USB.
- Assurez-vous que l'option Tampon USB n'est pas désactivée.

## Fourniture manquante pour terminer le travail en cours

Effectuez l'une des opérations suivantes :

- Installez l'élément manquant pour terminer le travail.
- Annulez le travail d'impression en cours.

## [58] Trop d'options mémoire flash installées

1. Eteignez l'imprimante.
2. Débranchez le cordon d'alimentation de la prise de courant.
3. Retirez la mémoire flash en trop.
4. Branchez le cordon d'alimentation sur une prise secteur correctement mise à la terre.
5. Remettez l'imprimante sous tension.

### [58] Trop de tiroirs connectés

1. Eteignez l'imprimante.
2. Débranchez le cordon d'alimentation de la prise de courant.
3. Retirez les tiroirs en trop.
4. Branchez le cordon d'alimentation sur une prise secteur correctement mise à la terre.
5. Remettez l'imprimante sous tension.

### [53] Mémoire flash non formatée détectée

Essayez l'une ou plusieurs des solutions suivantes :

- Sur le panneau de commandes de l'imprimante, sélectionnez **Continuer** pour arrêter la défragmentation et poursuivre l'impression. Sur les modèles d'imprimantes non tactiles, appuyez sur **OK** pour confirmer.
- Formatez la mémoire flash.

**Remarque** : Si le message d'erreur reste affiché, la mémoire flash est peut-être défectueuse et doit être remplacée.

### Serveur Weblink non configuré. Contacter l'administrateur système.

Sélectionnez **Continue** pour effacer ce message. Sur les modèles d'imprimantes non tactiles, appuyez sur **OK** pour confirmer.

**Remarque** : Si le message s'affiche à nouveau, contactez un agent du support technique.

## Résolution des problèmes d'imprimante

[Problèmes d'imprimante de base](#)

[Problèmes matériels et d'options internes](#)

[Problèmes de chargement du papier](#)

### Problèmes d'imprimante de base

#### L'imprimante ne répond pas

Action	Oui	Non
<p><b>Etape 1</b></p> <p>Vérifiez que l'imprimante est sous tension.</p> <p>L'imprimante est-elle sous tension ?</p>	<p>Passez à l'étape 2.</p>	<p>Mettez l'imprimante sous tension.</p>
<p><b>Etape 2</b></p> <p>Vérifiez si l'imprimante est en mode Veille ou en mode Hibernation.</p> <p>L'imprimante est-elle en mode Veille ou Hibernation ?</p>	<p>Appuyez sur le bouton Veille pour sortir l'imprimante du mode Veille ou du mode Hibernation.</p>	<p>Passez à l'étape 3.</p>
<p><b>Etape 3</b></p> <p>Vérifiez si une extrémité du câble d'alimentation est branché sur l'imprimante et l'autre dans une prise de courant correctement reliée à la terre.</p> <p>Le câble d'alimentation est-il branché sur l'imprimante et dans une prise de courant correctement reliée à la terre ?</p>	<p>Passez à l'étape 4.</p>	<p>Branchez une extrémité du câble d'alimentation sur l'imprimante et l'autre dans une prise de courant correctement reliée à la terre.</p>

## Guide de l'utilisateur

Action	Oui	Non
<p><b>Etape 4</b></p> <p>Vérifiez les autres équipements électriques branchés dans la prise électrique.</p> <p>Les équipements électriques fonctionnent-ils ?</p>	<p>Débranchez les autres équipements électriques, puis mettez l'imprimante sous tension. Si l'imprimante ne fonctionne pas, rebranchez les autres équipements électriques.</p>	<p>Passez à l'étape 5.</p>
<p><b>Etape 5</b></p> <p>Vérifiez si les câbles reliant l'imprimante et l'ordinateur sont insérés dans les ports appropriés.</p> <p>Les câbles sont-ils insérés dans les câbles appropriés ?</p>	<p>Passez à l'étape 6.</p>	<p>Assurez-vous de faire correspondre les éléments suivants :</p> <ul style="list-style-type: none"> <li>• Le symbole USB du câble avec le symbole USB de l'imprimante</li> <li>• Le câble Ethernet approprié dans le port Ethernet</li> </ul>
<p><b>Etape 6</b></p> <p>Assurez-vous que l'alimentation électrique n'est coupée par aucun interrupteur ou coupe-circuit.</p> <p>L'alimentation électrique est-elle coupée par un interrupteur ou coupe-circuit ?</p>	<p>Eteignez l'interrupteur ou réinitialisez le coupe-circuit.</p>	<p>Passez à l'étape 7.</p>
<p><b>Etape 7</b></p> <p>Vérifiez si l'imprimante est branchée sur un parasurtenseur, un onduleur ou une rallonge.</p> <p>L'imprimante est-elle branchée sur un parasurtenseur, un onduleur ou une rallonge ?</p>	<p>Branchez directement le câble d'alimentation de l'imprimante dans une prise électrique correctement reliée à la terre.</p>	<p>Passez à l'étape 8.</p>

## Guide de l'utilisateur

Action	Oui	Non
<p><b>Etape 8</b></p> <p>Vérifiez si une extrémité du câble de l'imprimante est branchée dans un port sur l'imprimante et l'autre à l'ordinateur, au serveur d'impression, à une option ou à tout autre périphérique réseau.</p> <p>Le câble de l'imprimante est-il correctement branché entre l'imprimante et l'ordinateur, le serveur d'impression, une option ou tout autre périphérique réseau ?</p>	<p>Passez à l'étape 9.</p>	<p>Branchez correctement le câble de l'imprimante entre l'imprimante et l'ordinateur, le serveur d'impression, une option ou tout autre périphérique réseau.</p>
<p><b>Etape 9</b></p> <p>Assurez-vous d'installer correctement toutes les options matérielles et de retirer tous les emballages.</p> <p>Toutes les options matérielles sont-elles correctement installées et tous les emballages sont-ils retirés ?</p>	<p>Passez à l'étape 10.</p>	<p>Mettez l'imprimante hors tension, retirez tous les emballages, réinstallez les options matérielles, puis mettez l'imprimante sous tension.</p>
<p><b>Etape 10</b></p> <p>Vérifiez si vous avez sélectionné les paramètres de port appropriés dans le pilote d'imprimante.</p> <p>Les paramètres du port sont-ils corrects ?</p>	<p>Passez à l'étape 11.</p>	<p>Utilisez les paramètres du pilote d'imprimante appropriés.</p>
<p><b>Etape 11</b></p> <p>Vérifiez le pilote d'imprimante installé.</p> <p>Le pilote d'imprimante approprié est-il installé ?</p>	<p>Passez à l'étape 12.</p>	<p>Installez le pilote d'imprimante approprié.</p>
<p><b>Etape 12</b></p> <p>Eteignez l'imprimante, attendez environ 10 secondes, puis rallumez-la.</p> <p>L'imprimante fonctionne-t-elle ?</p>	<p>Le problème est résolu.</p>	<p>Contactez <a href="#">l'assistance technique</a>.</p>

## L'écran de l'imprimante n'affiche rien

Action	Oui	Non
<p><b>Etape 1</b></p> <p>Appuyez sur le bouton Veille sur le panneau de commandes de l'imprimante.</p> <p>Le message <b>Prêt</b> s'affiche-t-il sur l'écran de l'imprimante ?</p>	Le problème est résolu.	Passez à l'étape 2.
<p><b>Etape 2</b></p> <p>Eteignez l'imprimante, attendez environ 10 secondes, puis rallumez-la.</p> <p>Les messages <b>Veillez patienter</b> et <b>Prêt</b> s'affichent-ils sur l'écran de l'imprimante ?</p>	Le problème est résolu.	Mettez l'imprimante hors tension et contactez <a href="#">l'assistance technique</a> .

## Problèmes matériels et d'options internes

### Impossible de détecter une option interne

Action	Oui	Non
<p><b>Etape 1</b></p> <p>Mettez l'imprimante hors, puis attendez environ 10 secondes avant de la remettre sous tension.</p> <p>L'option interne fonctionne-t-elle correctement ?</p>	Le problème est résolu.	Passez à l'étape 2.



Action	Oui	Non
<p><b>Etape 2</b></p> <p>Vérifiez si l'option interne est correctement installée dans la carte contrôleur.</p> <ol style="list-style-type: none"> <li>1. Mettez l'imprimante hors tension à l'aide du commutateur Marche/arrêt et débranchez le câble d'alimentation de la prise électrique.</li> <li>2. Vérifiez si l'option interne est installée dans le connecteur approprié de la carte contrôleur.</li> <li>3. Branchez le câble d'alimentation sur l'imprimante, puis sur une prise de courant correctement reliée à la terre, puis mettez l'imprimante sous tension.</li> </ol> <p>L'option interne est-elle correctement installée dans la carte contrôleur ?</p>	<p>Passez à l'étape 3.</p>	<p>Raccordez l'option interne à la carte contrôleur.</p>
<p><b>Etape 3</b></p> <p>Imprimez la page des paramètres de menu, puis vérifiez si l'option interne apparaît dans la liste des fonctionnalités installées.</p> <p>L'option interne figure-t-elle sur la page des paramètres de menu ?</p>	<p>Passez à l'étape 4.</p>	<p>Réinstallez l'option interne.</p>
<p><b>Etape 4</b></p> <ol style="list-style-type: none"> <li>1. Vérifiez si l'option interne est sélectionnée.</li> </ol> <p>Il peut être nécessaire d'ajouter l'option interne manuellement dans le pilote d'imprimante afin de la rendre disponible pour les travaux d'impression. Pour plus d'informations, reportez-vous à la section <a href="#">Mise à jour des options disponibles dans le pilote d'imprimante</a>.</p> <ol style="list-style-type: none"> <li>2. Relancez la tâche d'impression.</li> </ol> <p>L'option interne fonctionne-t-elle correctement ?</p>	<p>Le problème est résolu.</p>	<p>Contactez <a href="#">l'assistance technique</a>.</p>

## ISP (Internet Solutions Port) ne fonctionne pas correctement

Action	Oui	Non
<p><b>Etape 1</b></p> <p>Assurez-vous qu'un port ISP (Internal Solutions Port) est installé.</p> <ol style="list-style-type: none"> <li>1. Installez le module ISP. Pour plus d'informations, reportez-vous à la section <a href="#">Installation d'un port Internal Solutions Port</a>.</li> <li>2. Imprimez la page de paramètres de menu et vérifiez si le port apparaît dans la liste des options installées.</li> </ol> <p>Le port ISP apparaît-il dans la liste des options installées ?</p>	<p>Passez à l'étape 2.</p>	<p>Vérifiez si vous disposez d'un port ISP pris en charge.</p> <p><b>Remarque :</b> Un port ISP d'une autre imprimante peut ne pas fonctionner sur cette imprimante.</p>
<p><b>Etape 2</b></p> <p>Vérifiez le câble et la connexion du port ISP.</p> <ol style="list-style-type: none"> <li>1. Utilisez un câble approprié, puis assurez-vous qu'il est correctement connecté au port ISP.</li> <li>2. Vérifiez si le câble de l'interface ISP est correctement connecté dans la prise de la carte logique.</li> </ol> <p><b>Remarque :</b> Le câble de l'interface ISP et la prise de la carte logique suivent un code de couleurs.</p> <p>Le port ISP fonctionne-t-il correctement ?</p>	<p>Le problème est résolu.</p>	<p>Contactez <a href="#">l'assistance technique</a>.</p>

## Problèmes de bac

Action	Oui	Non
<p><b>Etape 1</b></p> <p>1. Ouvrez le tiroir, puis effectuez une ou plusieurs des actions suivantes :</p> <ul style="list-style-type: none"> <li>- Vérifiez s'il y a des bourrages papier ou des feuilles mal engagées.</li> <li>- Assurez-vous que les repères de format sur les guide-papier sont alignés sur les repères de format de papier sur le bac.</li> <li>- Si vous imprimez sur du papier personnalisé, assurez-vous que les guide-papier touchent le bord du papier.</li> <li>- Assurez-vous que le papier est en dessous du repère de chargement maximal.</li> <li>- Assurez-vous que le papier est chargé bien à plat dans le bac.</li> </ul> <p>2. Vérifiez si le bac est complètement fermé.</p> <p>Le bac fonctionne-t-il ?</p>	<p>Le problème est résolu.</p>	<p>Passez à l'étape 2.</p>
<p><b>Etape 2</b></p> <p>1. Eteignez l'imprimante, attendez environ 10 secondes, puis rallumez-la.</p> <p>2. Relancez la tâche d'impression.</p> <p>Le bac fonctionne-t-il ?</p>	<p>Le problème est résolu.</p>	<p>Passez à l'étape 3.</p>

Action	Oui	Non
<p><b>Etape 3</b></p> <p>Vérifiez que le bac est installé et reconnu par l'imprimante.</p> <p>Imprimez la page de paramètres de menu, puis vérifiez si le tiroir apparaît dans la liste des fonctionnalités installées.</p> <p>Le bac apparaît-il dans la page de paramètres de menu ?</p>	<p>Passez à l'étape 4.</p>	<p>Réinstallez le bac. Pour plus d'informations, consultez la documentation d'installation fournie avec le bac.</p>
<p><b>Etape 4</b></p> <p>Vérifiez si le bac est disponible sur le pilote d'imprimante</p> <p><b>Remarque</b> : Il peut être nécessaire d'ajouter le bac manuellement dans le pilote d'imprimante afin de le rendre disponible pour les travaux d'impression. Pour plus d'informations, reportez-vous à la section <a href="#">Mise à jour des options disponibles dans le pilote d'imprimante</a>.</p> <p>Le bac est-il disponible dans le pilote d'imprimante ?</p>	<p>Le problème est résolu.</p>	<p>Contactez <a href="#">l'assistance technique</a>.</p>

## La carte d'interface parallèle/USB ne fonctionne pas correctement

Action	Oui	Non
<p><b>Etape 1</b></p> <p>Assurez-vous que la carte d'interface USB ou parallèle est installée.</p> <ol style="list-style-type: none"> <li>1. Installez la carte d'interface USB ou parallèle. Pour plus d'informations, reportez-vous à la section <a href="#">Installation d'un port Internal Solutions Port</a>.</li> <li>2. Imprimez la page de paramètres de menu et vérifiez si la carte d'interface USB ou parallèle apparaît dans la liste des options installées.</li> </ol> <p>La carte d'interface USB ou parallèle apparaît-elle dans la liste des options installées ?</p>	<p>Passez à l'étape 2.</p>	<p>Vérifiez si vous disposez d'une carte d'interface USB ou parallèle prise en charge .</p> <p><b>Remarque :</b> Une carte d'interface USB ou parallèle d'une autre imprimante peut ne pas fonctionner sur cette imprimante.</p>
<p><b>Etape 2</b></p> <p>Vérifiez si vous utilisez le câble approprié et qu'il est correctement connecté à la carte d'interface USB ou parallèle.</p> <p>Le câble approprié est-il correctement connecté à la carte d'interface USB ou parallèle ?</p>	<p>Contactez <a href="#">l'assistance technique</a>.</p>	<p>Connectez le câble au connecteur de la carte d'interface USB ou parallèle.</p>

## Problèmes de chargement du papier

### Bourrages papier fréquents

Action	Oui	Non
<p><b>Etape 1</b></p> <p>1. Ouvrez le tiroir, puis effectuez une ou plusieurs des actions suivantes :</p> <ul style="list-style-type: none"> <li>- Assurez-vous que le papier est chargé bien à plat dans le tiroir.</li> <li>- Assurez-vous que les repères de format sur les guide-papier sont alignés sur les repères de format de papier sur le tiroir.</li> <li>- Assurez-vous que les guide-papier sont alignés sur le bord de la pile de papier.</li> <li>- Assurez-vous que le papier est en dessous du repère de chargement maximal.</li> <li>- Assurez-vous d'imprimer sur un format et un type de papier recommandés.</li> </ul> <p>2. Insérez le tiroir correctement.</p> <p>Si l'option Correction bourrage est activée, les travaux d'impression se réimprimeront automatiquement.</p> <p>Les bourrages papier surviennent-ils toujours fréquemment ?</p>	<p>Passez à l'étape 2.</p>	<p>Le problème est résolu.</p>
<p><b>Etape 2</b></p> <p>1. Chargez du papier provenant d'une nouvelle ramette.</p> <p><b>Remarque :</b> Le papier a été exposé à un taux d'humidité élevé. Conservez le papier dans son emballage d'origine jusqu'à utilisation.</p> <p>2. Relancez la tâche d'impression.</p> <p>Les bourrages papier surviennent-ils toujours fréquemment ?</p>	<p>Passez à l'étape 3.</p>	<p>Le problème est résolu.</p>
<p><b>Etape 3</b></p> <p>1. Consultez les astuces permettant d'éviter les bourrages. Pour plus d'informations, reportez-vous à la section <a href="#">Réduction des risques de bourrage</a>.</p> <p>2. Suivez les recommandations, puis renvoyez le travail d'impression.</p> <p>Les bourrages papier surviennent-ils toujours fréquemment ?</p>	<p>Contactez <a href="#">l'assistance technique</a>.</p>	<p>Le problème est résolu.</p>

## Le message **Bourrage papier** reste affiché après le dégagement du bourrage.

Action	Oui	Non
<p>Vérifiez l'ensemble du trajet du papier pour trouver le papier coincé.</p> <ol style="list-style-type: none"> <li>1. Retirez le papier coincé.</li> <li>2. Sur le panneau de contrôle de l'imprimante, appuyez sur <b>Continuer</b> pour effacer le message.</li> </ol> <p>Le message de bourrage papier s'affiche-t-il toujours ?</p>	<p>Contactez <a href="#">l'assistance technique</a>.</p>	<p>Le problème est résolu.</p>

## Les pages bloquées ne sont pas réimprimées

Action	Oui	Non
<p>Activez la correction bourrage.</p> <ol style="list-style-type: none"> <li>1. Dans l'écran d'accueil, accédez à : <ul style="list-style-type: none"> <li> &gt;Paramètres &gt;Paramètres généraux &gt;Récupération d'impression</li> </ul> </li> <li>2. A partir du menu Correction bourrage, appuyez sur les flèches pour accéder à <b>Activé</b> ou <b>Auto</b>.</li> <li>3. Appuyez sur <b>Envoyer</b>.</li> </ol> <p>Les pages sont-elles réimprimées après un bourrage ?</p>	<p>Le problème est résolu.</p>	<p>Contactez <a href="#">l'assistance technique</a>.</p>

## Résolution des problèmes d'impression

### Problèmes d'impression

#### Les fichiers PDF multilingues ne s'impriment pas

Action	Oui	Non
<p><b>Etape 1</b></p> <ol style="list-style-type: none"> <li>Vérifiez si les options d'impression de la sortie PDF sont définies pour intégrer toutes les polices.</li> </ol> <p>Pour plus d'informations, reportez-vous à la documentation fournie avec Adobe Acrobat.</p> <ol style="list-style-type: none"> <li>Générez un nouveau fichier PDF, puis envoyez à nouveau le travail d'impression.</li> </ol> <p>Les fichiers sont-ils imprimés ?</p>	<p>Le problème est résolu.</p>	<p>Passez à l'étape 2.</p>
<p><b>Etape 2</b></p> <ol style="list-style-type: none"> <li>Dans Adobe Acrobat, ouvrez le document à imprimer.</li> <li>Cliquez sur <b>Fichier &gt; Imprimer &gt; Options avancées &gt; Imprimer comme image &gt; OK &gt; OK.</b></li> </ol> <p>Les fichiers sont-ils imprimés ?</p>	<p>Le problème est résolu.</p>	<p>Contactez <a href="#">l'assistance technique</a>.</p>

#### Le message d'erreur de lecture du lecteur flash s'affiche

Action	Oui	Non
<p><b>Etape 1</b></p> <p>Vérifiez si le lecteur flash est inséré dans le port USB avant.</p> <p><b>Remarque :</b> Le lecteur flash ne fonctionne pas dans le port USB arrière.</p> <p>Le lecteur flash est-il inséré dans le port USB avant ?</p>	<p>Passez à l'étape 2.</p>	<p>Insérez le lecteur flash dans le port USB situé à l'avant.</p>



## Guide de l'utilisateur

Action	Oui	Non
<p><b>Etape 2</b></p> <p>Vérifiez si le voyant lumineux du panneau de commandes de l'imprimante clignote en vert.</p> <p><b>Remarque</b> : Lorsque le voyant clignote en vert, cela signifie que l'imprimante est occupée.</p> <p>Le voyant lumineux clignote-t-il en vert ?</p>	<p>Attendez que l'imprimante soit prête, affichez la liste des travaux suspendus, puis imprimez les documents.</p>	<p>Passez à l'étape 3.</p>
<p><b>Etape 3</b></p> <ol style="list-style-type: none"> <li>1. Vérifiez si un message d'erreur s'affiche à l'écran.</li> <li>2. Effacez le message.</li> </ol> <p>Le message d'erreur apparaît-il toujours ?</p>	<p>Passez à l'étape 4.</p>	<p>Le problème est résolu.</p>
<p><b>Etape 4</b></p> <p>Vérifiez si le lecteur flash est pris en charge.</p> <p>Pour plus d'informations sur les lecteurs flash USB testés et approuvés, reportez-vous à la section <a href="#">Lecteurs flash et types de fichiers pris en charge</a>.</p> <p>Le message d'erreur apparaît-il toujours ?</p>	<p>Passez à l'étape 5.</p>	<p>Le problème est résolu.</p>
<p><b>Etape 5</b></p> <p>Vérifiez si l'agent du support technique a désactivé le port USB.</p> <p>Le message d'erreur apparaît-il toujours ?</p>	<p>Contactez <a href="#">l'assistance technique</a>.</p>	<p>Le problème est résolu.</p>

## Les travaux d'impression ne s'impriment pas

Action	Oui	Non
<p><b>Etape 1</b></p> <p>1. A partir du document que vous tentez d'imprimer, ouvrez la boîte de dialogue Imprimer et vérifiez que vous avez sélectionné l'imprimante appropriée.</p> <p><b>Remarque :</b> Si l'imprimante n'est pas l'imprimante par défaut, vous devez sélectionner l'imprimante pour chaque document que vous souhaitez imprimer.</p> <p>2. Relancez la tâche d'impression.</p> <p>Les travaux sont-ils imprimés ?</p>	<p>Le problème est résolu.</p>	<p>Passez à l'étape 2.</p>
<p><b>Etape 2</b></p> <p>1. Vérifiez si l'imprimante est branchée et sous tension, et si <b>Prêt</b> s'affiche sur l'écran de l'imprimante.</p> <p>2. Relancez la tâche d'impression.</p> <p>Les travaux sont-ils imprimés ?</p>	<p>Le problème est résolu.</p>	<p>Passez à l'étape 3.</p>
<p><b>Etape 3</b></p> <p>Si un message d'erreur s'affiche sur l'écran de l'imprimante, effacez-le.</p> <p><b>Remarque :</b> L'imprimante poursuit l'impression une fois le message effacé.</p> <p>Les travaux sont-ils imprimés ?</p>	<p>Le problème est résolu.</p>	<p>Passez à l'étape 4.</p>
<p><b>Etape 4</b></p> <p>1. Vérifiez si les ports (USB, série ou Ethernet) sont opérationnels et si les câbles sont correctement branchés à l'ordinateur et à l'imprimante.</p> <p><b>Remarque :</b> Pour plus d'informations, consultez la documentation d'installation fournie avec l'imprimante.</p> <p>2. Relancez la tâche d'impression.</p> <p>Les travaux sont-ils imprimés ?</p>	<p>Le problème est résolu.</p>	<p>Passez à l'étape 5.</p>

Action	Oui	Non
<p><b>Etape 5</b></p> <p>1. Eteignez l'imprimante, attendez environ 10 secondes, puis rallumez-la.</p> <p>2. Relancez la tâche d'impression.</p> <p>Les travaux sont-ils imprimés ?</p>	Le problème est résolu.	Passez à l'étape 6.
<p><b>Etape 6</b></p> <p>1. Désinstallez, puis réinstallez le logiciel de l'imprimante. Pour plus d'informations, reportez-vous à la section <a href="#">Installation du pilote d'imprimante</a>.</p> <p>2. Relancez la tâche d'impression.</p> <p>Les travaux sont-ils imprimés ?</p>	Le problème est résolu.	Contactez <a href="#">l'assistance technique</a> .

### Les travaux confidentiels et suspendus ne s'impriment pas.

**Remarque :** Les travaux de type Confidentiel, Répéter, Différer et Vérifier l'impression sont supprimés si l'imprimante nécessite davantage de mémoire pour traiter des travaux suspendus supplémentaires.

Action	Oui	Non
<p><b>Etape 1</b></p> <p>Ouvrez le dossier des tâches suspendues sur l'écran de l'imprimante et vérifiez si votre travail figure dans la liste.</p> <p>Votre travail figure-t-il dans le dossier des tâches suspendues ?</p>	Passez à l'étape 2.	Sélectionnez une des options Imprimer et conserver, puis renvoyez le travail d'impression. Pour plus d'informations, reportez-vous à la section <a href="#">Impression de travaux confidentiels et suspendus</a> .

Action	Oui	Non
<p><b>Etape 2</b></p> <p>Le travail d'impression peut contenir des erreurs de formatage ou des données non valides.</p> <ul style="list-style-type: none"> <li>• Supprimez le travail d'impression, puis renvoyez-le à nouveau.</li> <li>• Dans le cas des fichiers PDF, créez un nouveau PDF, puis imprimez-le à nouveau.</li> </ul> <p>Le document s'imprime-t-il ?</p>	Le problème est résolu.	Passez à l'étape 3.
<p><b>Etape 3</b></p> <p>Libérez davantage de mémoire de l'imprimante en supprimant des tâches suspendues.</p> <p>Le document s'imprime-t-il ?</p>	Le problème est résolu.	Ajoutez de la mémoire à l'imprimante.

### Le travail d'impression prend plus de temps que prévu

Action	Oui	Non
<p><b>Etape 1</b></p> <p>Modifier les paramètres environnementaux de l'imprimante.</p> <ol style="list-style-type: none"> <li>1. A partir du panneau de commandes de l'imprimante, allez sur : <b>Paramètres &gt;Paramètres généraux</b></li> <li>2. Sélectionnez <b>Mode Eco</b> ou <b>Mode Silencieux</b>, puis sélectionnez <b>Désactivé</b>.</li> </ol> <p><b>Remarque</b> : La désactivation du mode Eco ou du mode Silencieux peut augmenter la consommation électrique ou de fournitures, ou des deux.</p> <p>Le document a-t-il été imprimé ?</p>	Le problème est résolu.	Passez à l'étape 2.

Action	Oui	Non
<p><b>Etape 2</b></p> <p>Diminuez le nombre des polices et leur taille, le nombre et la complexité des images ainsi que le nombre de pages du travail d'impression, puis renvoyez le travail</p> <p>Le document a-t-il été imprimé ?</p>	Le problème est résolu.	Passez à l'étape 3.
<p><b>Etape 3</b></p> <ol style="list-style-type: none"> <li>1. Supprimez des travaux stockés dans la mémoire de l'imprimante.</li> <li>2. Relancez la tâche d'impression.</li> </ol> <p>Le document a-t-il été imprimé ?</p>	Le problème est résolu.	Passez à l'étape 4.
<p><b>Etape 4</b></p> <ol style="list-style-type: none"> <li>1. Désactivez la fonction Protection page. A partir du panneau de commandes de l'imprimante, allez sur : <b>Paramètres &gt;Paramètres généraux &gt;Reprise de l'impression &gt;Protection de la page &gt;Désactivé</b></li> <li>2. Relancez la tâche d'impression.</li> </ol> <p>Le document a-t-il été imprimé ?</p>	Le problème est résolu.	Passez à l'étape 5.
<p><b>Etape 5</b></p> <ol style="list-style-type: none"> <li>1. Vérifiez si les branchements des câbles sur l'imprimante et le serveur d'impression sont corrects. Pour plus d'informations, consultez la documentation d'installation fournie avec l'imprimante.</li> <li>2. Relancez la tâche d'impression.</li> </ol> <p>Le document a-t-il été imprimé ?</p>	Le problème est résolu.	Passez à l'étape 6.
<p><b>Etape 6</b></p> <p>Installez de la mémoire supplémentaire dans l'imprimante, puis renvoyez le travail d'impression.</p> <p>Le document a-t-il été imprimé ?</p>	Le problème est résolu.	Contactez <a href="#">l'assistance technique</a> .

## Impression lente

### Remarques :

- Lorsque vous imprimez sur du papier étroit, l'imprimante imprime à une vitesse réduite afin de ne pas endommager l'unité de fusion.
- La vitesse d'impression peut être réduite lorsque vous imprimez sur une période prolongée ou à des températures élevées.

Action	Oui	Non
<p><b>Etape 1</b></p> <p>1. Assurez-vous que le format du papier chargé dans le bac correspond au type d'unité de fusion.</p> <p><b>Remarque :</b> Utilisez une unité de fusion 110 volts pour imprimer sur du papier au format Lettre et une unité de fusion 220 volts pour imprimer sur du papier au format A4.</p> <p>2. Relancez la tâche d'impression.</p> <p>La vitesse d'impression est-elle plus rapide ?</p>	Le problème est résolu.	Passez à l'étape 2.
<p><b>Etape 2</b></p> <p>1. Remplacez l'unité de fusion. Pour plus d'informations sur l'installation de l'unité de fusion, reportez-vous à la notice d'utilisation fournie avec le composant.</p> <p>2. Relancez la tâche d'impression.</p> <p>La vitesse d'impression est-elle plus rapide ?</p>	Le problème est résolu.	Contactez <a href="#">l'assistance technique</a> .

### Le travail est imprimé depuis un bac inapproprié ou sur un papier inadéquat.

Action	Oui	Non
<p><b>Etape 1</b></p> <p>1. Vérifiez que le papier sur lequel vous imprimez est pris en charge par le bac.</p> <p>2. Relancez la tâche d'impression.</p> <p>Le travail est-il imprimé à partir du bac et sur le papier appropriés ?</p>	Le problème est résolu.	Passez à l'étape 2.

Action	Oui	Non
<p><b>Etape 2</b></p> <ol style="list-style-type: none"> <li>1. A partir du menu Papier du panneau de commandes de l'imprimante, définissez le format et le type de papier de manière à ce qu'ils correspondent au papier chargé dans le bac.</li> <li>2. Relancez la tâche d'impression.</li> </ol> <p>Le travail est-il imprimé à partir du bac et sur le papier appropriés ?</p>	Le problème est résolu.	Passez à l'étape 3.
<p><b>Etape 3</b></p> <ol style="list-style-type: none"> <li>1. En fonction de votre système d'exploitation, ouvrez la boîte de dialogue Préférences d'impression ou Imprimer, puis spécifiez le type de papier.</li> <li>2. Relancez la tâche d'impression.</li> </ol> <p>Le travail est-il imprimé à partir du bac et sur le papier appropriés ?</p>	Le problème est résolu.	Passez à l'étape 4.
<p><b>Etape 4</b></p> <ol style="list-style-type: none"> <li>1. Vérifiez si les bacs ne sont pas chaînés.</li> <li>2. Relancez la tâche d'impression.</li> </ol> <p>Le travail est-il imprimé à partir du bac et sur le papier appropriés ?</p>	Le problème est résolu.	Contactez <a href="#">l'assistance technique</a> .

### Des caractères incorrects s'impriment.

Action	Oui	Non
<p><b>Etape 1</b></p> <p>Assurez-vous que l'imprimante n'est pas en mode Dépistage Hex.</p> <p><b>Remarque :</b> Si le message <b>Hex prêt</b> s'affiche sur l'écran de l'imprimante, éteignez l'imprimante puis rallumez-la pour désactiver le mode Dépistage Hex.</p> <p>L'imprimante est-elle en mode Dépistage Hex ?</p>	Désactivez le mode Dépistage Hex	Passez à l'étape 2.

Action	Oui	Non
<p><b>Etape 2</b></p> <p>1. A partir du panneau de commandes de l'imprimante, sélectionnez <b>Réseau standard</b> ou <b>Réseau [x]</b>, puis activez SmartSwitch.</p> <p>2. Relancez la tâche d'impression.</p> <p>Des caractères incorrects sont-ils imprimés ?</p>	<p>Contactez <a href="#">l'assistance technique</a>.</p>	<p>Le problème est résolu.</p>

## La fonction de chaînage des bacs ne fonctionne pas.

### Remarques :

- Les bacs ne parviennent pas à détecter la longueur du papier.
- Le chargeur multifonction ne détecte pas automatiquement le format du papier. Vous devez définir le format dans le menu Format/Type papier.

Action	Oui	Non
<p><b>Etape 1</b></p> <p>1. Ouvrez les bacs, puis vérifiez s'ils contiennent du papier correspondant au format et au type.</p> <ul style="list-style-type: none"> <li>- Vérifiez si les guide-papier sont positionnés de manière appropriée par rapport au format du papier chargé dans chaque bac.</li> <li>- Assurez-vous que les repères de format sur les guide-papier sont alignés sur les repères de format de papier sur le bac.</li> </ul> <p>2. Relancez la tâche d'impression.</p> <p>Les bacs sont-ils correctement chaînés ?</p>	<p>Le problème est résolu.</p>	<p>Passer à l'étape 2.</p>
<p><b>Etape 2</b></p> <p>1. A partir du panneau de commandes de l'imprimante, définissez le format et le type de papier dans le menu Papier de manière à ce qu'ils correspondent au papier chargé dans les bacs à chaîner.</p> <p><b>Remarque :</b> Le format et le type de papier doivent correspondre aux bacs à chaîner.</p> <p>2. Relancez la tâche d'impression.</p> <p>Les bacs sont-ils correctement chaînés ?</p>	<p>Le problème est résolu.</p>	<p>Contactez <a href="#">l'assistance technique</a>.</p>



## les travaux volumineux ne sont pas assemblés

Action	Oui	Non
<p><b>Etape 1</b></p> <p>1. A partir du menu Finition du panneau de commandes de l'imprimante, définissez le paramètre Assemblage sur « (1,2,3) (1,2,3) ».</p> <p>2. Relancez la tâche d'impression.</p> <p>Le travail est-il imprimé et assemblé correctement ?</p>	<p>Le problème est résolu.</p>	<p>Passez à l'étape 2.</p>
<p><b>Etape 2</b></p> <p>1. A partir du logiciel de l'imprimante, définissez Assemblage sur « (1,2,3) (1,2,3) ».</p> <p><b>Remarque :</b> Si vous définissez Assemblage sur « (1,1,1) (2,2,2) » dans le logiciel, le paramètre défini dans le menu Finition est ignoré.</p> <p>2. Relancez la tâche d'impression.</p> <p>Le travail est-il imprimé et assemblé correctement ?</p>	<p>Le problème est résolu.</p>	<p>Passez à l'étape 3.</p>
<p><b>Etape 3</b></p> <p>Pour réduire la complexité du travail, diminuez le nombre des polices et leur taille, le nombre et la complexité des images ainsi que le nombre de pages.</p> <p>Le travail est-il imprimé et assemblé correctement ?</p>	<p>Le problème est résolu.</p>	<p>Contactez <a href="#">l'assistance technique</a>.</p>

## Des sauts de page inattendus se produisent

Action	Oui	Non
<p>Augmentez le délai d'impression.</p> <ol style="list-style-type: none"> <li>Dans l'écran d'accueil, accédez à :   &gt;Paramètres &gt;Paramètres généraux &gt;Délais</li> <li>Augmentez la valeur du délai d'impression, puis appuyez sur <b>Envoyer</b>.</li> <li>Relancez la tâche d'impression.</li> </ol> <p>Le fichier s'est-il imprimé correctement ?</p>	<p>Le problème est résolu.</p>	<p>Vérifiez les sauts de page manuels dans le fichier d'origine.</p>

## Problèmes de qualité d'impression

**Les bords des caractères sont irréguliers ou inégaux.**

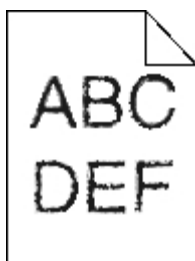

Action	Oui	Non
<p><b>Etape 1</b></p> <ol style="list-style-type: none"> <li>1. Imprimez une liste des échantillons de polices pour vérifier si les polices utilisées sont prises en charge par l'imprimante.               <ol style="list-style-type: none"> <li>a. A partir du panneau de commandes de l'imprimante, allez sur :                      &gt;Rapports &gt;Imprimer polices</li> <li>b. Appuyez sur <b>Polices PCL</b> ou <b>Polices PostScript</b>.</li> </ol> </li> <li>2. Choisissez une police prise en charge par l'imprimante ou installez la police que vous souhaitez utiliser. Pour de plus amples informations, contactez la personne en charge du support technique du système.</li> <li>3. Relancez la tâche d'impression.</li> </ol> <p>L'impression présente-t-elle toujours des caractères irréguliers ?</p>	<p>Passez à l'étape 2.</p>	<p>Le problème est résolu.</p>
<p><b>Etape 2</b></p> <ol style="list-style-type: none"> <li>1. Choisissez une police prise en charge par l'imprimante ou installez la police que vous souhaitez utiliser sur votre ordinateur. Pour de plus amples informations, contactez la personne en charge du support technique du système.</li> <li>2. Relancez la tâche d'impression.</li> </ol> <p>L'impression présente-t-elle toujours des caractères irréguliers ?</p>	<p>Contactez <a href="#">l'assistance technique</a>.</p>	<p>Le problème est résolu.</p>

## L'imprimante imprime des pages vierges

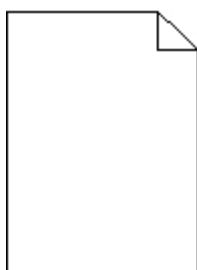

Action	Oui	Non
<p><b>Etape 1</b></p> <p>1. Vérifiez que tous les matériaux d'emballage de l'unité de traitement d'images ont été enlevés.</p> <p>a. Retirez la cartouche de toner, puis l'unité de traitement d'images.</p> <p>b. Vérifiez que tous les matériaux d'emballage de l'unité de traitement d'images ont été correctement enlevés.</p> <p><b>Attention — Dommages potentiels :</b> N'exposez pas l'unité de traitement d'images à la lumière directe pendant plus de dix minutes. Une exposition prolongée à la lumière pourrait provoquer des problèmes de qualité d'impression.</p> <p>c. Réinstallez l'unité de traitement d'images, puis la cartouche.</p> <p>2. Relancez la tâche d'impression.</p> <p>L'imprimante imprime-t-elle toujours des pages vierges ?</p>	<p>Passez à l'étape 2.</p>	<p>Le problème est résolu.</p>
<p><b>Etape 2</b></p> <p>1. Répartissez à nouveau le toner dans l'unité de traitement d'images.</p> <p>a. Retirez la cartouche de toner, puis l'unité de traitement d'images.</p> <p>b. Secouez fermement l'unité de traitement d'images.</p> <p><b>Attention — Dommages potentiels :</b> N'exposez pas l'unité de traitement d'images à la lumière directe pendant plus de dix minutes. Une exposition prolongée à la lumière pourrait provoquer des problèmes de qualité d'impression.</p> <p>c. Réinstallez l'unité de traitement d'images, puis la cartouche.</p> <p>2. Relancez la tâche d'impression.</p> <p>L'imprimante imprime-t-elle toujours des pages vierges ?</p>	<p>Passez à l'étape 3.</p>	<p>Le problème est résolu.</p>
<p><b>Etape 3</b></p> <p>Remplacez l'unité de traitement d'images, puis envoyez à nouveau le travail d'impression.</p> <p>L'imprimante imprime-t-elle toujours des pages vierges ?</p>	<p>Contactez <a href="#">l'assistance technique</a>.</p>	<p>Le problème est résolu.</p>

## Pages ou images tronquées

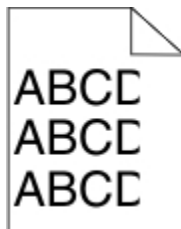

Action	Oui	Non
<p><b>Etape 1</b></p> <ol style="list-style-type: none"> <li>1. Ajustez les guides de longueur et de largeur du tiroir au format du papier chargé.</li> <li>2. Relancez la tâche d'impression.</li> </ol> <p>La page ou l'image est-elle tronquée ?</p>	<p>Passez à l'étape 2.</p>	<p>Le problème est résolu.</p>
<p><b>Etape 2</b></p> <p>A partir du panneau de commandes de l'imprimante, définissez le format et le type de papier dans le menu Papier de manière à ce qu'ils correspondent au papier chargé dans le tiroir.</p> <p>Le format et le type de papier correspondent-ils à ceux du papier chargé dans le tiroir ?</p>	<p>Passez à l'étape 3.</p>	<p>Essayez une ou plusieurs des solutions suivantes :</p> <ul style="list-style-type: none"> <li>• Spécifiez le format de papier dans les paramètres du tiroir de manière à ce qu'il corresponde au papier chargé dans le tiroir.</li> <li>• Remplacez le papier chargé dans le tiroir de manière à ce qu'il corresponde au format de papier spécifié dans les paramètres du tiroir.</li> </ul>
<p><b>Etape 3</b></p> <ol style="list-style-type: none"> <li>1. Selon votre système d'exploitation, définissez le format de papier à partir des Préférences d'impression ou de la boîte de dialogue Imprimer.</li> <li>2. Relancez la tâche d'impression.</li> </ol> <p>La page ou l'image est-elle tronquée ?</p>	<p>Passez à l'étape 4.</p>	<p>Le problème est résolu.</p>

Action	Oui	Non
<p><b>Etape 4</b></p> <p>1. Réinstallez l'unité de traitement d'images.</p> <p>a. Retirez la cartouche de toner.</p> <p>b. Retirez l'unité de traitement d'images.</p> <p><b>Attention — Dommages potentiels</b> : N'exposez pas l'unité de traitement d'images à la lumière directe pendant plus de dix minutes. Une exposition prolongée à la lumière pourrait provoquer des problèmes de qualité d'impression.</p> <p>c. Installez l'unité de traitement d'images, puis la cartouche.</p> <p>2. Relancez la tâche d'impression.</p> <p>La page ou l'image est-elle tronquée ?</p>	<p>Contactez <a href="#">l'assistance technique</a>.</p>	<p>Le problème est résolu.</p>

## Des images compressées apparaissent sur les impressions

**Remarque** : Imprimer sur du papier au format Lettre avec une unité de fusion 220 volts comprime les images.

Action	Oui	Non
<p><b>Etape 1</b></p> <p>1. Assurez-vous que le format du papier chargé dans le bac correspond au type d'unité de fusion.</p> <p><b>Remarque</b> : Utilisez une unité de fusion 110 volts pour imprimer sur du papier au format Lettre et une unité de fusion 220 volts pour imprimer sur du papier au format A4.</p> <p>2. Relancez la tâche d'impression.</p> <p>Les images compressées apparaissent-elles toujours ?</p>	<p>Le problème est résolu.</p>	<p>Passez à l'étape 2.</p>

Action	Oui	Non
<p><b>Etape 2</b></p> <p>1. Remplacez l'unité de fusion. Pour plus d'informations sur l'installation de l'unité de fusion, reportez-vous à la notice d'utilisation fournie avec le composant.</p> <p>2. Relancez la tâche d'impression.</p> <p>Les images compressées apparaissent-elles toujours ?</p>	<p>Le problème est résolu.</p>	<p>Contactez <a href="#">l'assistance technique</a>.</p>

### Des images ombrées apparaissent sur les impressions

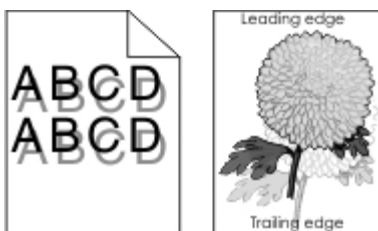

Action	Oui	Non
<p><b>Etape 1</b></p> <p>Chargez dans le tiroir du papier qui possède le type et le grammage appropriés.</p> <p>Le tiroir contient-il du papier qui possède le type et le grammage appropriés ?</p>	<p>Passez à l'étape 2.</p>	<p>Chargez dans le tiroir du papier qui possède le type et le grammage appropriés.</p>
<p><b>Etape 2</b></p> <p>A partir du panneau de commandes de l'imprimante, définissez le type et le grammage du papier dans le menu Papier de manière à ce qu'ils correspondent au papier chargé dans le tiroir.</p> <p>Le tiroir est-il réglé sur le type et le grammage du papier chargé ?</p>	<p>Passez à l'étape 3.</p>	<p>Remplacez le papier chargé dans le tiroir de manière à ce qu'il corresponde au type et au grammage du papier spécifiés dans les paramètres du tiroir.</p>

Action	Oui	Non
<p><b>Etape 3</b></p> <p>1. Selon votre système d'exploitation, définissez le type et le grammage du papier à partir des Préférences d'impression ou de la boîte de dialogue Imprimer.</p> <p>2. Relancez la tâche d'impression.</p> <p>Des images ombrées apparaissent-elles encore sur les impressions ?</p>	<p>Passez à l'étape 4.</p>	<p>Le problème est résolu.</p>
<p><b>Etape 4</b></p> <p>Remplacez l'unité de traitement d'images, puis envoyez à nouveau le travail d'impression.</p> <p>Des images ombrées apparaissent-elles encore sur les impressions ?</p>	<p>Contactez <a href="#">l'assistance technique</a>.</p>	<p>Le problème est résolu.</p>

### Le fond des impressions est gris

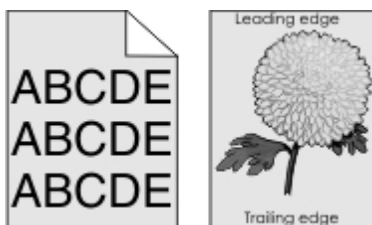

Action	Oui	Non
<p><b>Etape 1</b></p> <p>Vérifier si Autoriser le retrait de l'arrière-plan est réglé sur Désactivé.</p> <p>1. A partir du menu Paramètres généraux, réglez Autoriser le retrait de l'arrière-plan sur Activé.</p> <p>2. Relancez la tâche d'impression.</p> <p>L'arrière-plan a-t-il disparu des impressions ?</p>	<p>Le problème est résolu.</p>	<p>Passez à l'étape 2.</p>



Action	Oui	Non
<p><b>Etape 2</b></p> <p>Réduisez l'intensité du toner.</p> <ol style="list-style-type: none"> <li>1. Dans le menu Qualité, sélectionnez une valeur qui diminuera l'intensité du toner. <ul style="list-style-type: none"> <li>- 4 correspond au paramètre usine.</li> <li>- Si l'option Mode d'impression est définie sur Noir uniquement, la valeur 5 augmente la densité et l'intensité du toner pour l'ensemble des travaux d'impression.</li> </ul> </li> <li>2. Relancez la tâche d'impression.</li> </ol> <p>L'arrière-plan a-t-il disparu des impressions ?</p>	<p>Le problème est résolu.</p>	<p>Passez à l'étape 3.</p>
<p><b>Etape 3</b></p> <p>Réinstallez la cartouche de toner.</p> <ol style="list-style-type: none"> <li>1. Retirez la cartouche.</li> <li>2. Installer la cartouche.</li> <li>3. Relancez la tâche d'impression.</li> </ol> <p>L'arrière-plan a-t-il disparu des impressions ?</p>	<p>Le problème est résolu.</p>	<p>Passez à l'étape 4.</p>
<p><b>Etape 4</b></p> <p>Vérifiez si l'arrière-plan blanc est sélectionné.</p> <ol style="list-style-type: none"> <li>1. Selon le système d'exploitation, réglez l'arrière-plan blanc à partir de la boîte de dialogue Propriétés d'impression ou Imprimer.</li> <li>2. Relancez la tâche d'impression.</li> </ol> <p>L'arrière-plan a-t-il disparu des impressions ?</p>	<p>Le problème est résolu.</p>	<p>Contactez <a href="#">l'assistance technique</a>.</p>

## Les marges sont incorrectes sur les impressions

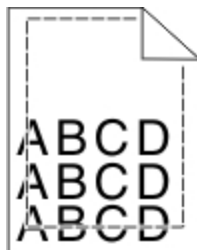

Action	Oui	Non
<p><b>Etape 1</b></p> <ol style="list-style-type: none"> <li>1. Ajustez les guides de longueur et de largeur au format du papier chargé dans le tiroir.</li> <li>2. Relancez la tâche d'impression.</li> </ol> <p>Les marges sont-elles correctes ?</p>	<p>Le problème est résolu.</p>	<p>Passez à l'étape 2.</p>
<p><b>Etape 2</b></p> <p>A partir du panneau de commandes de l'imprimante, définissez le format de papier dans le menu Papier de manière à ce qu'il corresponde au papier chargé dans le tiroir.</p> <p>Le format de papier correspond-il à celui du papier chargé dans le tiroir ?</p>	<p>Passez à l'étape 3.</p>	<p>Essayez une ou plusieurs des solutions suivantes :</p> <ul style="list-style-type: none"> <li>• Spécifiez le format de papier dans les paramètres du tiroir de manière à ce qu'il corresponde au papier chargé dans le tiroir.</li> <li>• Remplacez le papier chargé dans le tiroir de manière à ce qu'il corresponde au format de papier spécifié dans les paramètres du tiroir.</li> </ul>
<p><b>Etape 3</b></p> <ol style="list-style-type: none"> <li>1. Selon votre système d'exploitation, définissez le format de papier à partir des Préférences d'impression ou de la boîte de dialogue Imprimer.</li> <li>2. Relancez la tâche d'impression.</li> </ol> <p>Les marges sont-elles correctes ?</p>	<p>Le problème est résolu.</p>	<p>Contactez <a href="#">l'assistance technique</a>.</p>

## Papier recourbé

Action	Oui	Non
<p><b>Etape 1</b></p> <p>Ajustez les guides de longueur et de largeur au format du papier chargé dans le tiroir.</p> <p>Les guides de longueur et de largeur sont-ils positionnés correctement ?</p>	<p>Passez à l'étape 2.</p>	<p>Réglez les guides de largeur et de longueur.</p>
<p><b>Etape 2</b></p> <p>A partir du panneau de commandes de l'imprimante, définissez le type et le grammage du papier dans le menu Papier de manière à ce qu'ils correspondent au papier chargé dans le tiroir.</p> <p>Le type et le grammage du papier correspondent-ils à ceux du papier chargé dans le tiroir ?</p>	<p>Passez à l'étape 3.</p>	<p>Spécifiez le type et le grammage du papier dans les paramètres du tiroir de manière à ce qu'ils correspondent à ceux du papier chargé dans le tiroir.</p>
<p><b>Etape 3</b></p> <ol style="list-style-type: none"> <li>1. Selon votre système d'exploitation, définissez le type et le grammage du papier à partir des Préférences d'impression ou de la boîte de dialogue Imprimer.</li> <li>2. Relancez la tâche d'impression.</li> </ol> <p>Le papier est-il toujours recourbé ?</p>	<p>Passez à l'étape 4.</p>	<p>Le problème est résolu.</p>
<p><b>Etape 4</b></p> <ol style="list-style-type: none"> <li>1. Retirez le papier du tiroir et retournez-le.</li> <li>2. Relancez la tâche d'impression.</li> </ol> <p>Le papier est-il toujours recourbé ?</p>	<p>Passez à l'étape 5.</p>	<p>Le problème est résolu.</p>

Action	Oui	Non
<p><b>Etape 5</b></p> <p>1. Chargez du papier provenant d'une nouvelle ramette.</p> <p><b>Remarque :</b> Le papier a été exposé à un taux d'humidité élevé. Conservez le papier dans son emballage d'origine jusqu'à utilisation.</p> <p>2. Relancez la tâche d'impression.</p> <p>Le papier est-il toujours recourbé ?</p>	<p>Contactez <a href="#">l'assistance technique</a>.</p>	<p>Le problème est résolu.</p>

### Irrégularités d'impression

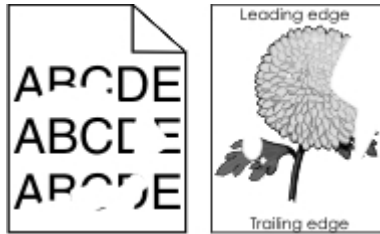

Action	Oui	Non
<p><b>Etape 1</b></p> <p>1. Ajustez les guides de longueur et de largeur au format du papier chargé dans le tiroir.</p> <p>Relancez la tâche d'impression.</p> <p>Les irrégularités d'impression sont-elles toujours présentes ?</p>	<p>Passez à l'étape 2.</p>	<p>Le problème est résolu.</p>

Action	Oui	Non
<p><b>Etape 2</b></p> <p>A partir du panneau de commandes de l'imprimante, définissez le format et le type de papier dans le menu Papier de manière à ce qu'ils correspondent au papier chargé dans le tiroir.</p> <p>Les paramètres de l'imprimante correspondent-ils au type et au grammage du papier chargé dans le tiroir ?</p>	<p>Passez à l'étape 3.</p>	<p>Spécifiez le format et le type du papier dans les paramètres du tiroir de manière à ce qu'ils correspondent à ceux du papier chargé dans le tiroir.</p>
<p><b>Etape 3</b></p> <p>Selon votre système d'exploitation, définissez le type et le grammage du papier à partir des Préférences d'impression ou de la boîte de dialogue Imprimer.</p> <p>Relancez la tâche d'impression.</p> <p>Les irrégularités d'impression sont-elles toujours présentes ?</p>	<p>Passez à l'étape 4.</p>	<p>Le problème est résolu.</p>
<p><b>Etape 4</b></p> <p>Vérifiez si le papier chargé dans le tiroir possède une surface texturée ou grenée.</p> <p>Imprimez-vous sur du papier texturé ou grené ?</p>	<p>A partir du panneau de commandes de l'imprimante, définissez la texture du papier dans le menu Papier de manière à ce qu'elle corresponde au papier chargé dans le tiroir.</p>	<p>Passez à l'étape 5.</p>
<p><b>Etape 5</b></p> <p>Chargez du papier provenant d'une nouvelle ramette.</p> <p><b>Remarque :</b> Le papier a été exposé à un taux d'humidité élevé. Conservez le papier dans son emballage d'origine jusqu'à utilisation.</p> <p>Relancez la tâche d'impression.</p> <p>Les irrégularités d'impression sont-elles toujours présentes ?</p>	<p>Passez à l'étape 6.</p>	<p>Le problème est résolu.</p>

Action	Oui	Non
<p><b>Etape 6</b></p> <p>Remplacez l'unité de traitement d'images, puis envoyez à nouveau le travail d'impression.</p> <p>Les irrégularités d'impression sont-elles toujours présentes ?</p>	<p>Contactez <a href="#">l'assistance technique</a>.</p>	<p>Le problème est résolu.</p>

### Des défauts répétés apparaissent sur les impressions

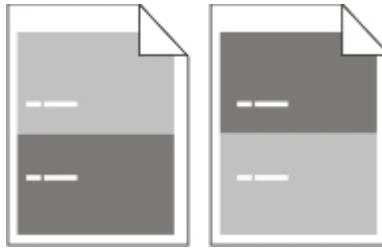

Action	Oui	Non
<p><b>Etape 1</b></p> <p>Mesurez la distance entre les défauts.</p> <p>Vérifiez si une distance entre les défauts est égale à :</p> <p>97 mm (3,82 po.)</p> <p>47 mm (1,85 po.)</p> <p>38 mm (1,5 po.)</p> <p>La distance entre les défauts est-elle égale à une des mesures de la liste ?</p>	<p>Passez à l'étape 2.</p>	<p>4. Vérifiez si la distance entre les défauts est égale à 80 mm (3,15 po.)</p> <p>5. Notez la distance, puis contactez <a href="#">l'assistance technique</a>.</p>

Action	Oui	Non
<p><b>Etape 2</b></p> <p>Remplacez l'unité de traitement d'images, puis envoyez à nouveau le travail d'impression.</p> <p>Les défaillances récurrentes persistent-elles ?</p>	<p>Contactez <a href="#">l'assistance technique</a>.</p>	<p>Le problème est résolu.</p>

### L'impression est trop sombre



Action	Oui	Non
<p><b>Etape 1</b></p> <p>A partir du menu Qualité du panneau de commandes de l'imprimante, diminuez l'intensité du toner.</p> <p><b>Remarque :</b> 8 correspond au paramètre usine.</p> <p>Relancez la tâche d'impression.</p> <p>L'impression est-elle toujours trop sombre ?</p>	<p>Passez à l'étape 2.</p>	<p>Le problème est résolu.</p>

## Guide de l'utilisateur

Action	Oui	Non
<p><b>Etape 2</b></p> <p>A partir du panneau de commandes de l'imprimante, définissez le type, la texture et le grammage du papier dans le menu Papier de manière à ce qu'ils correspondent au papier chargé dans le tiroir.</p> <p>Relancez la tâche d'impression.</p> <p>Le tiroir est-il réglé sur le type, la texture et le grammage du papier chargé ?</p>	<p>Passez à l'étape 3.</p>	<p>Essayez une ou plusieurs des solutions suivantes :</p> <p>Spécifiez le type, la texture et le grammage du papier dans les paramètres du tiroir de manière à ce qu'ils correspondent à ceux du papier chargé dans le tiroir.</p> <p>Remplacez le papier chargé dans le tiroir de manière à ce qu'il corresponde au type, à la texture et au grammage du papier spécifiés dans les paramètres du tiroir.</p>
<p><b>Etape 3</b></p> <p>Selon votre système d'exploitation, définissez le type, la texture et le grammage du papier à partir des Préférences d'impression ou de la boîte de dialogue Imprimer.</p> <p>Relancez la tâche d'impression.</p> <p>L'impression est-elle toujours trop sombre ?</p>	<p>Passez à l'étape 4.</p>	<p>Le problème est résolu.</p>
<p><b>Etape 4</b></p> <p>Vérifiez si le papier chargé dans le tiroir possède une surface texturée ou grenée.</p> <p>Imprimez-vous sur du papier texturé ou grené ?</p>	<p>A partir du panneau de commandes de l'imprimante, modifiez les paramètres de texture dans le menu Texture du papier de manière à ce qu'ils correspondent au papier sur lequel vous imprimez.</p>	<p>Passez à l'étape 5.</p>



Action	Oui	Non
<p><b>Etape 5</b></p> <p>Chargez du papier provenant d'une nouvelle ramette.</p> <p><b>Remarque :</b> Le papier a été exposé à un taux d'humidité élevé. Conservez le papier dans son emballage d'origine jusqu'à utilisation.</p> <p>Relancez la tâche d'impression.</p> <p>L'impression est-elle toujours trop sombre ?</p>	<p>Passez à l'étape 6.</p>	<p>Le problème est résolu.</p>
<p><b>Etape 6</b></p> <p>Remplacez l'unité de traitement d'images, puis envoyez à nouveau le travail d'impression.</p> <p>L'impression est-elle toujours trop sombre ?</p>	<p>Contactez <a href="#">l'assistance technique</a>.</p>	<p>Le problème est résolu.</p>

### L'impression est trop claire



Action	Oui	Non
<p><b>Etape 1</b></p> <p>A partir du menu Qualité du panneau de commandes de l'imprimante, augmentez l'intensité du toner.</p> <p><b>Remarque</b> : 8 correspond au paramètre usine.</p> <p>Relancez la tâche d'impression.</p> <p>L'impression est-elle toujours trop claire ?</p>	<p>Passez à l'étape 2.</p>	<p>Le problème est résolu.</p>
<p><b>Etape 2</b></p> <p>A partir du panneau de commandes de l'imprimante, définissez le type, la texture et le grammage du papier dans le menu Papier de manière à ce qu'ils correspondent au papier chargé dans le tiroir.</p> <p>Le tiroir est-il réglé sur le type, la texture et le grammage du papier chargé ?</p>	<p>Passez à l'étape 3.</p>	<p>Modifiez le type, la texture et le grammage du papier de manière à ce qu'ils correspondent à ceux du papier chargé dans le tiroir.</p>
<p><b>Etape 3</b></p> <p>Selon votre système d'exploitation, définissez le type, la texture et le grammage du papier à partir des Préférences d'impression ou de la boîte de dialogue Imprimer.</p> <p>Relancez la tâche d'impression.</p> <p>L'impression est-elle toujours trop claire ?</p>	<p>Passez à l'étape 4.</p>	<p>Le problème est résolu.</p>
<p><b>Etape 4</b></p> <p>Assurez-vous que le papier ne possède pas une surface texturée ou grenée.</p> <p>Imprimez-vous sur du papier texturé ou grené ?</p>	<p>A partir du panneau de commandes de l'imprimante, modifiez les paramètres de texture dans le menu Texture du papier de manière à ce qu'ils correspondent au papier sur lequel vous imprimez.</p>	<p>Passez à l'étape 5.</p>

Action	Oui	Non
<p><b>Etape 5</b></p> <p>Chargez du papier provenant d'une nouvelle ramette.</p> <p><b>Remarque :</b> Le papier a été exposé à un taux d'humidité élevé. Conservez le papier dans son emballage d'origine jusqu'à utilisation.</p> <p>Relancez la tâche d'impression.</p> <p>L'impression est-elle toujours trop claire ?</p>	<p>Passez à l'étape 6.</p>	<p>Le problème est résolu.</p>
<p><b>Etape 6</b></p> <p>Répartissez à nouveau le toner dans l'unité de traitement d'images.</p> <p>Retirez la cartouche de toner, puis l'unité de traitement d'images.</p> <p>Secouez fermement l'unité de traitement d'images.</p> <p><b>Attention — Dommages potentiels :</b> N'exposez pas l'unité de traitement d'images à la lumière directe pendant plus de dix minutes. Une exposition prolongée à la lumière pourrait provoquer des problèmes de qualité d'impression.</p> <p>Installez l'unité de traitement d'images, puis la cartouche.</p> <p>Relancez la tâche d'impression.</p> <p>L'impression est-elle toujours trop claire ?</p>	<p>Passez à l'étape 7.</p>	<p>Le problème est résolu.</p>

Action	Oui	Non
<p><b>Etape 7</b></p> <p>Remplacez l'unité de traitement d'images, puis envoyez à nouveau le travail d'impression.</p> <p>L'impression est-elle toujours trop claire ?</p>	<p>Contactez <a href="#">l'assistance technique</a>.</p>	<p>Le problème est résolu.</p>

### L'impression est inclinée sur la page



Action	Oui	Non
<p><b>Etape 1</b></p> <p>Ajustez les guides de longueur et de largeur au format du papier chargé dans le tiroir.</p> <p>Relancez la tâche d'impression.</p> <p>L'impression est-elle toujours inclinée ?</p>	<p>Passez à l'étape 2.</p>	<p>Le problème est résolu.</p>
<p><b>Etape 2</b></p> <p>Vérifiez que le papier sur lequel vous imprimez est pris en charge par le tiroir.</p> <p>Relancez la tâche d'impression.</p> <p>L'impression est-elle toujours inclinée ?</p>	<p>Contactez <a href="#">l'assistance technique</a>.</p>	<p>Le problème est résolu.</p>

## L'imprimante imprime des pages noires



Action	Oui	Non
<p><b>Etape 1</b></p> <p>Réinstallez l'unité de traitement d'images.</p> <p>Retirez la cartouche de toner, puis l'unité de traitement d'images.</p> <p><b>Attention — Dommages potentiels :</b> N'exposez pas l'unité de traitement d'images à la lumière directe pendant plus de dix minutes. Une exposition prolongée à la lumière pourrait provoquer des problèmes de qualité d'impression.</p> <p>Installez l'unité de traitement d'images, puis la cartouche.</p> <p>Relancez la tâche d'impression.</p> <p>L'imprimante imprime-t-elle des pages noires ?</p>	<p>Passez à l'étape 2.</p>	<p>Le problème est résolu.</p>
<p><b>Etape 2</b></p> <p>Remplacez l'unité de traitement d'images, puis envoyez à nouveau le travail d'impression.</p> <p>L'imprimante imprime-t-elle des pages noires ?</p>	<p>Contactez <a href="#">l'assistance technique</a>.</p>	<p>Le problème est résolu.</p>

## La qualité d'impression des transparents laisse à désirer.

Action	Oui	Non
<p><b>Etape 1</b></p> <p>A partir du panneau de commandes de l'imprimante, définissez le type de papier dans le menu Papier de manière à ce qu'il corresponde au papier chargé dans le tiroir.</p> <p>Le type de papier du tiroir est-il réglé sur Transparent ?</p>	<p>Passez à l'étape 2.</p>	<p>Définissez le type de papier sur Transparent.</p>
<p><b>Etape 2</b></p> <p>Vérifiez si vous utilisez un type de transparent recommandé.</p> <p>Relancez la tâche d'impression.</p> <p>La qualité d'impression laisse-t-elle toujours à désirer ?</p>	<p>Contactez <a href="#">l'assistance technique</a>.</p>	<p>Le problème est résolu.</p>

## Des rayures horizontales apparaissent sur les impressions



Action	Oui	Non
<p><b>Etape 1</b></p> <p>Selon votre système d'exploitation, définissez le tiroir ou le chargeur à partir des Préférences d'impression ou de la boîte de dialogue Imprimer.</p> <p>Relancez la tâche d'impression.</p> <p>Des rayures horizontales apparaissent-elles sur les impressions ?</p>	<p>Passez à l'étape 2.</p>	<p>Le problème est résolu.</p>

## Guide de l'utilisateur

Action	Oui	Non
<p><b>Etape 2</b></p> <p>A partir du panneau de commandes de l'imprimante, définissez le type et le grammage du papier dans le menu Papier de manière à ce qu'ils correspondent au papier chargé dans le tiroir.</p> <p>Le type et le grammage du papier correspondent-ils à ceux du papier chargé dans le tiroir ?</p>	<p>Passez à l'étape 3.</p>	<p>Modifiez le type et le grammage du papier de manière à ce qu'ils correspondent à ceux du papier chargé dans le tiroir.</p>
<p><b>Etape 3</b></p> <p>Chargez du papier provenant d'une nouvelle ramette.</p> <p><b>Remarque :</b> Le papier a été exposé à un taux d'humidité élevé. Conservez le papier dans son emballage d'origine jusqu'à utilisation.</p> <p>Relancez la tâche d'impression.</p> <p>Des rayures horizontales apparaissent-elles sur les impressions ?</p>	<p>Passez à l'étape 4.</p>	<p>Le problème est résolu.</p>
<p><b>Etape 4</b></p> <p>Réinstallez l'unité de traitement d'images.</p> <p>Retirez la cartouche de toner, puis l'unité de traitement d'images.</p> <p><b>Attention — Dommages potentiels :</b> N'exposez pas l'unité de traitement d'images à la lumière directe pendant plus de dix minutes. Une exposition prolongée à la lumière pourrait provoquer des problèmes de qualité d'impression.</p> <p>Installez l'unité de traitement d'images, puis la cartouche.</p> <p>Relancez la tâche d'impression.</p> <p>Des rayures horizontales apparaissent-elles sur les impressions ?</p>	<p>Passez à l'étape 5.</p>	<p>Le problème est résolu.</p>

Action	Oui	Non
<p><b>Etape 5</b></p> <p>Remplacez l'unité de traitement d'images, puis envoyez à nouveau le travail d'impression.</p> <p>Des rayures horizontales apparaissent-elles sur les impressions ?</p>	<p>Contactez <a href="#">l'assistance technique</a>.</p>	<p>Le problème est résolu.</p>

## Des rayures verticales apparaissent sur les impressions

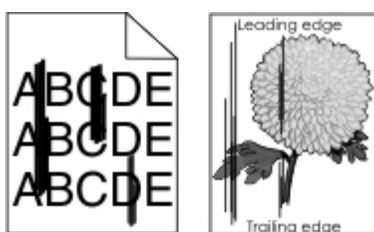

Action	Oui	Non
<p><b>Etape 1</b></p> <p>Selon votre système d'exploitation, définissez le type, la texture et le grammage du papier à partir des Préférences d'impression ou de la boîte de dialogue Imprimer.</p> <p>Relancez la tâche d'impression.</p> <p>Des rayures verticales apparaissent-elles sur les impressions ?</p>	<p>Passez à l'étape 2.</p>	<p>Le problème est résolu.</p>
<p><b>Etape 2</b></p> <p>A partir du panneau de commandes de l'imprimante, définissez la texture, le type et le grammage du papier dans le menu Papier de manière à ce qu'ils correspondent au papier chargé dans le tiroir.</p> <p>La texture, le type et le grammage du papier correspondent-ils à ceux du papier chargé dans le tiroir ?</p>	<p>Passez à l'étape 3.</p>	<p>Essayez une ou plusieurs des solutions suivantes :</p> <p>Spécifiez la texture, le type et le grammage du papier dans les paramètres du tiroir de manière à ce qu'ils correspondent à ceux du papier chargé dans le tiroir.</p> <p>Remplacez le papier chargé dans le tiroir de manière à ce qu'il corresponde au type, à la texture et au grammage du papier spécifiés dans les paramètres du tiroir.</p>



Action	Oui	Non
<p><b>Etape 3</b></p> <p>Chargez du papier provenant d'une nouvelle ramette.</p> <p><b>Remarque :</b> Le papier a été exposé à un taux d'humidité élevé. Conservez le papier dans son emballage d'origine jusqu'à utilisation.</p> <p>Relancez la tâche d'impression.</p> <p>Des rayures verticales apparaissent-elles sur les impressions ?</p>	<p>Passez à l'étape 4.</p>	<p>Le problème est résolu.</p>
<p><b>Etape 4</b></p> <p>Réinstallez l'unité de traitement d'images.</p> <p>Retirez la cartouche de toner, puis l'unité de traitement d'images.</p> <p><b>Attention — Dommages potentiels :</b> N'exposez pas l'unité de traitement d'images à la lumière directe pendant plus de dix minutes. Une exposition prolongée à la lumière pourrait provoquer des problèmes de qualité d'impression.</p> <p>Installez l'unité de traitement d'images, puis la cartouche.</p> <p>Relancez la tâche d'impression.</p> <p>Des rayures verticales apparaissent-elles sur les impressions ?</p>	<p>Passez à l'étape 5.</p>	<p>Le problème est résolu.</p>
<p><b>Etape 5</b></p> <p>Remplacez l'unité de traitement d'images, puis envoyez à nouveau le travail d'impression.</p> <p>Des rayures verticales apparaissent-elles sur les impressions ?</p>	<p>Contactez <a href="#">l'assistance technique</a>.</p>	<p>Le problème est résolu.</p>

## Des blancs horizontaux apparaissent sur les impressions



Action	Oui	Non
<p><b>Etape 1</b></p> <p>Assurez-vous que votre programme utilise un motif de remplissage correct.</p> <p>Relancez la tâche d'impression.</p> <p>Des blancs horizontaux apparaissent-ils sur les impressions ?</p>	<p>Passez à l'étape 2.</p>	<p>Le problème est résolu.</p>
<p><b>Etape 2</b></p> <p>Chargez le tiroir ou chargeur spécifié avec un type de papier recommandé.</p> <p>Relancez la tâche d'impression.</p> <p>Des blancs horizontaux apparaissent-ils sur les impressions ?</p>	<p>Passez à l'étape 3.</p>	<p>Le problème est résolu.</p>
<p><b>Etape 3</b></p> <p>Répartissez à nouveau le toner dans l'unité de traitement d'images.</p> <p>Retirez la cartouche de toner, puis l'unité de traitement d'images.</p> <p>Secouez fermement l'unité de traitement d'images.</p> <p><b>Attention — Dommages potentiels :</b> N'exposez pas l'unité de traitement d'images à la lumière directe pendant plus de dix minutes. Une exposition prolongée à la lumière pourrait provoquer des problèmes de qualité d'impression.</p> <p>Réinstallez l'unité de traitement d'images, puis la cartouche.</p> <p>Relancez la tâche d'impression.</p> <p>Des blancs horizontaux apparaissent-ils sur les impressions ?</p>	<p>Passez à l'étape 4.</p>	<p>Le problème est résolu.</p>

Action	Oui	Non
<p><b>Etape 4</b></p> <p>Remplacez l'unité de traitement d'images, puis envoyez à nouveau le travail d'impression.</p> <p>Des blancs horizontaux apparaissent-ils sur les impressions ?</p>	<p>Contactez <a href="#">l'assistance technique</a>.</p>	<p>Le problème est résolu.</p>

### Des blancs verticaux apparaissent sur les impressions



Action	Oui	Non
<p><b>Etape 1</b></p> <p>Assurez-vous que votre programme utilise un motif de remplissage correct.</p> <p>Relancez la tâche d'impression.</p> <p>Des blancs verticaux apparaissent-ils sur les impressions ?</p>	<p>Passez à l'étape 2.</p>	<p>Le problème est résolu.</p>
<p><b>Etape 2</b></p> <p>A partir du panneau de commandes de l'imprimante, définissez le type et le grammage du papier dans le menu Papier de manière à ce qu'ils correspondent au papier chargé dans le tiroir.</p> <p>Relancez la tâche d'impression.</p> <p>Des blancs verticaux apparaissent-ils sur les impressions ?</p>	<p>Passez à l'étape 3.</p>	<p>Le problème est résolu.</p>

Action	Oui	Non
<p><b>Etape 3</b></p> <p>Vérifiez si vous utilisez un type de papier recommandé.</p> <p>Chargez le tiroir ou chargeur spécifié avec un type de papier recommandé.</p> <p>Relancez la tâche d'impression.</p> <p>Des blancs verticaux apparaissent-ils sur les impressions ?</p>	<p>Passez à l'étape 4.</p>	<p>Le problème est résolu.</p>
<p><b>Etape 4</b></p> <p>Répartissez à nouveau le toner dans l'unité de traitement d'images.</p> <p>Retirez la cartouche de toner, puis l'unité de traitement d'images.</p> <p>Secouez fermement l'unité de traitement d'images.</p> <p><b>Attention — Dommages potentiels :</b> N'exposez pas l'unité de traitement d'images à la lumière directe pendant plus de dix minutes. Une exposition prolongée à la lumière pourrait provoquer des problèmes de qualité d'impression.</p> <p>Réinstallez l'unité de traitement d'images, puis la cartouche.</p> <p>Relancez la tâche d'impression.</p> <p>Des blancs verticaux apparaissent-ils sur les impressions ?</p>	<p>Passez à l'étape 5.</p>	<p>Le problème est résolu.</p>

Action	Oui	Non
<p><b>Etape 5</b></p> <p>Remplacez l'unité de traitement d'images, puis envoyez à nouveau le travail d'impression.</p> <p>Des blancs verticaux apparaissent-ils sur les impressions ?</p>	<p>Contactez <a href="#">l'assistance technique</a>.</p>	<p>Le problème est résolu.</p>

### Des traces de toner se déposent sur les impressions

Action	Oui	Non
<p>Remplacez l'unité de traitement d'images, puis envoyez à nouveau le travail d'impression.</p> <p>Des traces de toner se déposent-elles sur les impressions ?</p>	<p>Contactez <a href="#">l'assistance technique</a>.</p>	<p>Le problème est résolu.</p>

### Un fond gris ou une tonalité de fond apparaît sur les impressions

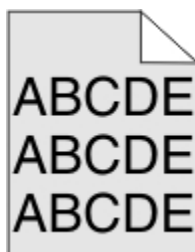

Action	Oui	Non
<p><b>Etape 1</b></p> <p>Réinstallez l'unité de traitement d'images.</p> <p>Retirez, puis réinstallez l'unité de traitement d'images.</p> <p>Relancez la tâche d'impression.</p> <p>Le fond gris ou la tonalité de fond apparaît-il sur les impressions ?</p>	<p>Passez à l'étape 2.</p>	<p>Le problème est résolu.</p>

Action	Oui	Non
<p><b>Etape 2</b></p> <p>Remplacez l'unité de traitement d'images, puis envoyez à nouveau le travail d'impression.</p> <p>Le fond gris ou la tonalité de fond apparaît-il sur les impressions ?</p>	<p>Contactez <a href="#">l'assistance technique</a>.</p>	<p>Le problème est résolu.</p>

## Effacement du toner



Action	Oui	Non
<p><b>Etape 1</b></p> <p>Dans le menu Papier du panneau de commandes de l'imprimante, vérifiez le type et le grammage du papier.</p> <p>Le type et la texture du papier correspondent-ils à ceux du papier chargé dans le tiroir ?</p>	<p>Passez à l'étape 2.</p>	<p>Spécifiez le type et le grammage du papier dans les paramètres du tiroir de manière à ce qu'ils correspondent à ceux du papier chargé dans le tiroir.</p>
<p><b>Etape 2</b></p> <p>Vérifiez si vous imprimez sur du papier possédant une surface texturée ou grenée.</p> <p>Imprimez-vous sur du papier texturé ou grené ?</p>	<p>Dans le menu Papier du panneau de commandes de l'imprimante, définissez la texture du papier.</p>	<p>Contactez <a href="#">l'assistance technique</a>.</p>

## La densité d'impression est inégale



Action	Oui	Non
Remplacez l'unité de traitement d'images, puis envoyez à nouveau le travail d'impression.  La densité d'impression est-elle inégale ?	Contactez <a href="#">l'assistance technique</a> .	Le problème est résolu.

## Résolution des problèmes de copie

[Le copieur ne répond pas](#)

[Le scanner ne se ferme pas.](#)

[Faible qualité de la copie](#)

[Copies partielles de document ou de photo](#)

### Le copieur ne répond pas

Action	Oui	Non
<b>Etape 1</b> Vérifiez si un message d'erreur ou d'état s'affiche à l'écran.  Un message d'erreur ou d'état s'affiche-t-il ?	Effacez le message d'erreur ou d'état.	Passez à l'étape 2.

Action	Oui	Non
<p><b>Etape 2</b></p> <p>Vérifiez que le cordon d'alimentation est branché sur l'imprimante et à une prise de courant correctement mise à la terre.</p> <p>Le câble d'alimentation est-il branché sur l'imprimante et dans une prise de courant correctement reliée à la terre ?</p>	<p>Passez à l'étape 3.</p>	<p>Connectez le cordon d'alimentation à l'imprimante, puis à une prise électrique correctement mise à la terre.</p>
<p><b>Etape 3</b></p> <p>Eteignez l'imprimante, attendez environ 10 secondes, puis rallumez-la.</p> <p>Est-ce que <b>Autotest à mise sous tension</b> et <b>Prêt</b> s'affichent ?</p>	<p>Le problème est résolu.</p>	<p>Contactez <a href="#">l'assistance technique</a>.</p>

### Le scanner ne se ferme pas.

Action	Oui	Non
<p>Vérifiez qu'il n'y a pas d'obstruction entre le scanner et l'imprimante.</p> <p>Soulevez le scanner.</p> <p>Retirez tout élément qui bloquerait la fermeture du scanner.</p> <p>Abaissez le scanner.</p> <p>Le scanner s'est-il refermé correctement ?</p>	<p>Le problème est résolu.</p>	<p>Contactez <a href="#">l'assistance technique</a>.</p>



## Faible qualité de la copie

Action	Oui	Non
<p><b>Etape 1</b></p> <p>Vérifiez si un message d'erreur ou d'état apparaît sur l'affichage.</p> <p>Un message d'erreur ou d'état s'affiche-t-il ?</p>	<p>Effacez le message d'erreur ou d'état.</p>	<p>Passez à l'étape 2.</p>
<p><b>Etape 2</b></p> <p>Vérifiez la qualité du document d'origine.</p> <p>La qualité du document d'origine est satisfaisante ?</p>	<p>Passez à l'étape 3.</p>	<p>Augmentez le paramètre de résolution de numérisation pour obtenir un résultat de meilleure qualité.</p>
<p><b>Etape 3</b></p> <p>Si des traces noires apparaissent sur les impressions, nettoyez la vitre du scanner ainsi que la vitre du DAA à l'aide d'un chiffon humide et propre qui ne peluche pas.</p> <p>La vitre du scanner est-elle propre ?</p>	<p>Passez à l'étape 4.</p>	<p>Consultez <a href="#">Nettoyage de la vitre du scanner</a>.</p>
<p><b>Etape 4</b></p> <p>Envoyez un travail d'impression, puis recherchez les problèmes de qualité d'impression éventuels.</p> <p>A partir du menu Paramètres généraux, réglez les paramètres du mode Eco.</p> <p>A partir du menu Copie, ajustez le paramètre Intensité.</p> <p>Si l'impression demeure pâle, remplacez la cartouche de toner.</p> <p>La qualité d'impression est-elle satisfaisante ?</p>	<p>Passez à l'étape 5.</p>	<p>Consultez <a href="#">Problèmes de qualité d'impression</a>.</p>

## Guide de l'utilisateur

Action	Oui	Non
<p><b>Etape 5</b></p> <p>Vérifiez le positionnement du document ou de la photo.</p> <p style="padding-left: 40px;">Assurez-vous que le document ou l'image est placé(e) face imprimée vers le bas, dans le coin supérieur gauche.</p> <p>Le document ou la photo est-il chargé correctement ?</p>	<p>Passez à l'étape 6.</p>	<p>Chargez le document ou la photo face vers le bas sur la vitre du scanner, dans l'angle supérieur gauche.</p>
<p><b>Etape 6</b></p> <p>Vérifiez les paramètres de copie.</p> <p style="padding-left: 40px;">Dans l'écran Copie, assurez-vous que les paramètres Type de contenu et Source de contenu sont correctement adaptés au document numérisé.</p> <p>Les paramètres Type de contenu et Source de contenu sont-ils correctement adaptés au document numérisé ?</p>	<p>Passez à l'étape 7.</p>	<p>Modifiez les paramètres Type de contenu et Source de contenu pour les adapter au document numérisé.</p>
<p><b>Etape 7</b></p> <p>Recherchez la présence de motifs dans les impressions.</p> <p>A partir du panneau de commandes de l'imprimante, allez sur :</p> <p style="padding-left: 40px;"><b>Copier &gt; Intensité</b> &gt; sélectionnez un paramètre moins élevé</p> <p style="padding-left: 40px;"><b>Remarque</b> : Vérifiez que la mise à l'échelle n'est pas sélectionnée.</p> <p>Renvoyez le travail de copie.</p> <p>Des motifs apparaissent-ils sur les impressions ?</p>	<p>Passez à l'étape 8.</p>	<p>Le problème est résolu.</p>

Action	Oui	Non
<p><b>Etape 8</b></p> <p>Vérifiez si le texte imprimé est complet et s'il n'est pas estompé.</p> <p>A partir de l'écran Copie, ajustez les paramètres suivants :</p> <p><b>Intensité</b> : augmentez le paramètre d'intensité.</p> <p><b>Contraste</b> : augmentez le paramètre de contraste.</p> <p>Renvoyez le travail de copie.</p> <p>Le texte imprimé est-il complet et n'est-il pas estompé ?</p>	<p>Passez à l'étape 9.</p>	<p>Le problème est résolu.</p>
<p><b>Etape 9</b></p> <p>Vérifiez si l'impression n'est pas délavée ou surexposée.</p> <p>A partir de l'écran Copie, ajustez les paramètres suivants :</p> <p><b>Retrait arrière-plan</b> : réduisez le paramètre actuel.</p> <p><b>Intensité</b> : augmentez le paramètre actuel.</p> <p>Renvoyez le travail de copie.</p> <p>Les pages imprimées sont-elles délavées ou surexposées ?</p>	<p>Contactez <a href="#">l'assistance technique</a>.</p>	<p>Le problème est résolu.</p>

## Copies partielles de document ou de photo

Action	Oui	Non
<p><b>Etape 1</b></p> <p>Vérifiez si le document ou la photo sont placés correctement.</p> <p>Assurez-vous que le document ou l'image est placé(e) face imprimée vers le bas, dans le coin supérieur gauche.</p> <p>Avez-vous chargé correctement le document ou la photo ?</p>	<p>Passez à l'étape 2.</p>	<p>Placez le document ou la photo face imprimée vers le bas sur la vitre du scanner, dans l'angle supérieur gauche.</p>

Action	Oui	Non
<p><b>Etape 2</b></p> <p>Vérifiez que le paramètre de format papier correspond au format du papier chargé dans le bac d'alimentation.</p> <p>Dans le menu Papier du panneau de commandes de l'imprimante, vérifiez le paramètre Format de papier.</p> <p>Le paramètre Format de papier correspond-il à celui du papier chargé dans le bac ?</p>	<p>Passez à l'étape 3.</p>	<p>Modifiez le paramètre Format de papier en fonction du papier qui se trouve dans le bac ou chargez un papier correspondant au paramètre défini.</p>
<p><b>Etape 3</b></p> <p>Indiquez le format de papier. Selon votre système d'exploitation, définissez le format de papier dans les Préférences d'impression ou la boîte de dialogue Imprimer.</p> <p>Relancez la tâche d'impression.</p> <p>Les copies s'impriment-elles correctement ?</p>	<p>Le problème est résolu.</p>	<p>Contactez <a href="#">l'assistance technique</a>.</p>

## Résolution des problèmes de copie

[Fonctions Télécopie et E-mail non configurées](#)

[L'identifiant de l'appelant ne s'affiche pas](#)

[Impossible d'envoyer ou de recevoir une télécopie.](#)

[Il est possible d'envoyer des télécopies, mais il est impossible de les recevoir.](#)

[Il est possible de recevoir des télécopies, mais impossible d'en envoyer.](#)



[La qualité d'impression de la télécopie reçue est médiocre](#)

### Fonctions Télécopie et E-mail non configurées

#### Remarques :

Avant de procéder au dépannage, vérifiez que les câbles du télécopieur sont branchés.

Le voyant clignote en rouge tant que les fonctions de télécopie et de messagerie ne sont pas configurées.

Action	Oui	Non
<p>Dans l'écran d'accueil, accédez à :</p> <p> &gt;Paramètres &gt;Paramètres généraux &gt;Exécuter la configuration initiale &gt;Oui &gt;Envoyer</p> <p>Eteignez, puis rallumez l'imprimante.</p> <p>L'écran de sélection de la langue s'affiche sur l'imprimante.</p> <p>Sélectionnez une langue, puis appuyez sur .</p> <p>Sélectionnez un pays ou une région, puis appuyez sur <b>Suivant</b>.</p> <p>Sélectionnez un fuseau horaire, puis appuyez sur <b>Suivant</b>.</p> <p>Sélectionnez <b>Télécopie</b> et <b>Courrier électronique</b>, puis appuyez sur <b>Suivant</b>.</p> <p>Les fonctions Télécopie et Courrier électronique sont-elles configurées ?</p>	<p>Le problème est résolu.</p>	<p>Contactez <a href="#">l'assistance technique</a>.</p>

## L'identifiant de l'appelant ne s'affiche pas

Action	Oui	Non
<p>Contactez votre opérateur téléphonique pour vérifier si vous êtes abonné au service d'identification de l'appelant pour votre ligne téléphonique.</p> <p><b>Remarques :</b></p> <p>Si votre région prend en charge plusieurs modèles d'identifiant de l'appelant, vous devrez peut-être modifier le paramètre par défaut. Deux paramètres sont disponibles : FSK (modèle 1) et DTMF (modèle 2).</p> <p>Ces paramètres sont disponibles dans le menu Télécopie si votre pays ou région prend en charge plusieurs modèles d'identifiant de l'appelant.</p> <p>Contactez votre opérateur téléphonique pour déterminer le modèle à utiliser ou le paramètre vers lequel basculer.</p> <p>L'ID de l'appelant s'affiche-t-il ?</p>	<p>Le problème est résolu.</p>	<p>Contactez <a href="#">l'assistance technique</a>.</p>

## Impossible d'envoyer ou de recevoir une télécopie.

Action	Oui	Non
<p><b>Etape 1</b></p> <p>Vérifiez si un message d'erreur ou d'état s'affiche à l'écran.</p> <p>Un message d'erreur ou d'état s'affiche-t-il ?</p>	<p>Effacez le message d'erreur ou d'état.</p>	<p>Passez à l'étape 2.</p>
<p><b>Etape 2</b></p> <p>Vérifiez que le cordon d'alimentation est branché sur l'imprimante et dans une prise de courant correctement mise à la terre.</p> <p>Le câble d'alimentation est-il branché sur l'imprimante et dans une prise de courant correctement reliée à la terre ?</p>	<p>Passez à l'étape 3.</p>	<p>Connectez le cordon d'alimentation à l'imprimante, puis à une prise électrique correctement mise à la terre.</p>
<p><b>Etape 3</b></p> <p>Vérifiez l'alimentation.</p> <p>Vérifiez si l'imprimante est branchée et sous tension, et si <b>Prêt</b> apparaît sur l'écran.</p> <p>Est-ce que l'imprimante est allumée et affiche <b>Prêt</b> ?</p>	<p>Passez à l'étape 4.</p>	<p>Mettez l'imprimante sous tension, puis attendez que <b>Prêt</b> apparaisse sur l'écran.</p>
<p><b>Etape 4</b></p> <p>Vérifiez les connexions de l'imprimante.</p> <p>Le cas échéant, vérifiez que les câbles des appareils suivants sont branchés correctement :</p> <p>Téléphone</p> <p>Combiné</p> <p>Répondeur</p> <p>Les câbles sont-ils correctement branchés ?</p>	<p>Passez à l'étape 5.</p>	<p>Branchez les câbles correctement.</p>

Action	Oui	Non
<p><b>Etape 5</b></p> <p>Vérifiez la prise téléphonique murale.</p> <p>Branchez le cordon du téléphone à la prise murale.</p> <p>Attendez la tonalité.</p> <p>Si vous n'entendez aucune tonalité, branchez un autre cordon de téléphone à la prise murale.</p> <p>Si vous n'entendez toujours aucune tonalité, branchez le cordon à une autre prise murale.</p> <p>Si vous entendez une tonalité, branchez l'imprimante à cette prise murale.</p> <p>Essayez d'envoyer ou de recevoir une télécopie.</p> <p>Parvenez-vous à envoyer ou à recevoir une télécopie ?</p>	<p>Le problème est résolu.</p>	<p>Passez à l'étape 6.</p>
<p><b>Etape 6</b></p> <p>Vérifiez si l'imprimante est connectée à un service de téléphonie analogique ou au connecteur numérique approprié.</p> <p>Le modem de télécopie est un appareil analogique. Certains appareils peuvent être connectés à l'imprimante pour permettre l'utilisation des services de téléphonie numérique.</p> <p>Si vous utilisez un service de téléphonie ISDN, branchez l'imprimante à un port analogique (port d'interface R) de l'adaptateur de terminal ISDN. Pour obtenir plus d'informations et faire la demande d'un port d'interface R, contactez votre fournisseur de connexion ISDN.</p> <p>Si vous utilisez une connexion DSL, branchez un filtre ou routeur DSL qui prendra en charge le fonctionnement analogique. Pour plus d'informations, contactez votre fournisseur de connexion DSL.</p> <p>Si vous utilisez un service de commutateur téléphonique privé (PBX), assurez-vous que la connexion au commutateur est de type analogique. Si ce n'est pas le cas, pensez à installer une ligne téléphonique analogique pour le télécopieur.</p> <p>L'imprimante est-elle connectée à un service de téléphonie analogique ou au connecteur numérique approprié ?</p>	<p>Passez à l'étape 7.</p>	<p>Connectez l'imprimante à un service de téléphonie analogique ou au connecteur numérique approprié.</p>

## Guide de l'utilisateur

Action	Oui	Non
<p><b>Etape 7</b></p> <p>Vérifiez la tonalité.</p> <p>Entendez-vous la tonalité ?</p>	<p>Passez à l'étape 8.</p>	<p>Essayez d'appeler le numéro de télécopie pour vous assurer qu'il fonctionne correctement.</p> <p>Si la ligne téléphonique est utilisée par un autre appareil, attendez qu'il ait fini de l'utiliser avant d'envoyer une télécopie.</p> <p>Si vous utilisez la fonction Téléphone décroché, augmentez le volume pour vérifier la tonalité.</p>
<p><b>Etape 8</b></p> <p>Débranchez temporairement les autres appareils (répondeurs, ordinateurs avec modem ou séparateurs de lignes téléphoniques, par exemple) situés entre l'imprimante et la ligne téléphonique, puis essayez d'envoyer ou de recevoir une télécopie.</p> <p>Parvenez-vous à envoyer ou à recevoir une télécopie ?</p>	<p>Le problème est résolu.</p>	<p>Passez à l'étape 9.</p>
<p><b>Etape 9</b></p> <p>Désactivez temporairement l'option Appel en attente. Contactez votre opérateur de téléphonie pour obtenir le code permettant de désactiver temporairement cette fonction.</p> <p>Essayez d'envoyer ou de recevoir une télécopie.</p> <p>Parvenez-vous à envoyer ou à recevoir une télécopie ?</p>	<p>Le problème est résolu.</p>	<p>Passez à l'étape 10.</p>
<p><b>Etape 10</b></p> <p>Désactivez temporairement le service de messagerie vocale. Pour plus d'informations, contactez votre compagnie de téléphone.</p> <p><b>Remarque :</b> Si vous souhaitez utiliser à la fois la messagerie vocale et l'imprimante, vous devez envisager d'ajouter une deuxième ligne de téléphone pour l'imprimante.</p> <p>Essayez d'envoyer ou de recevoir une télécopie.</p> <p>Parvenez-vous à envoyer ou à recevoir une télécopie ?</p>	<p>Le problème est résolu.</p>	<p>Passez à l'étape 11.</p>



Action	Oui	Non
<p><b>Etape 11</b></p> <p>Numérisez le document d'origine une page à la fois.</p> <p>Composez le numéro de télécopie.</p> <p>Numérisez le document page par page.</p> <p>Parvenez-vous à envoyer ou à recevoir une télécopie ?</p>	<p>Le problème est résolu.</p>	<p>Contactez <a href="#">l'assistance technique</a>.</p>

**Il est possible d'envoyer des télécopies, mais il est impossible de les recevoir.**

Action	Oui	Non
<p><b>Etape 1</b></p> <p>Vérifiez le bac ou le chargeur.</p> <p>S'il est vide, chargez du papier dans le bac ou le chargeur.</p> <p>Recevez-vous des télécopies ?</p>	<p>Le problème est résolu.</p>	<p>Passez à l'étape 2.</p>
<p><b>Etape 2</b></p> <p>Vérifiez les paramètres de délai de sonnerie.</p> <p>Ouvrez un navigateur Web, puis tapez l'adresse IP de l'imprimante dans le champ d'adresse.</p> <p><b>Remarques :</b></p> <p>Voir l'adresse IP de l'imprimante sur l'écran d'accueil. L'adresse IP apparaît sous la forme de quatre séries de chiffres séparées par des points, par exemple 123.123.123.123.</p> <p>Si vous utilisez un serveur proxy, désactivez-le temporairement pour charger correctement la page Web.</p> <p>Cliquez sur <b>Paramètres &gt;Paramètres de télécopie &gt;Configuration télécopie analogique</b>.</p> <p>Dans le champ Nombre de sonneries avant réponse, indiquez après combien de sonneries du téléphone l'imprimante répondra.</p> <p>Cliquez sur <b>Envoyer</b>.</p> <p>Recevez-vous des télécopies ?</p>	<p>Le problème est résolu.</p>	<p>Passez à l'étape 3.</p>

Action	Oui	Non
<p><b>Etape 3</b></p> <p>Remplacez la cartouche de toner. Pour plus d'informations, reportez-vous à la notice d'utilisation fournie avec le consommable.</p> <p>Recevez-vous des télécopies ?</p>	Le problème est résolu.	Contactez <a href="#">l'assistance technique</a> .

**Il est possible de recevoir des télécopies, mais impossible d'en envoyer.**

Action	Oui	Non
<p><b>Etape 1</b></p> <p>Vérifiez que l'imprimante est en mode Télécopie.</p> <p>Sur l'écran d'accueil, appuyez sur <b>Télécopie</b> pour mettre l'imprimante en mode Télécopie, puis envoyez la télécopie.</p> <p><b>Remarque :</b> L'application Multi Send ne prend pas en charge le type de sortie XPS. Pour utiliser XPS, utilisez la méthode de télécopie ordinaire.</p> <p>Vous parvenez à envoyer des télécopies ?</p>	Le problème est résolu.	Passez à l'étape 2.

Action	Oui	Non
<p><b>Etape 2</b></p> <p>Placez correctement le document d'origine.</p> <p>Chargez le document d'origine face imprimée vers le haut, bord court d'abord dans le dispositif d'alimentation automatique ou face imprimée vers le bas sur la vitre du scanner, dans l'angle supérieur gauche.</p> <p><b>Remarque :</b> Ne chargez pas de cartes postales, de photos, d'images trop petites, de transparents, de papier photo ou de supports trop fins (tels qu'une coupure de magazine) dans le bac du dispositif d'alimentation automatique. Placez ces éléments sur la vitre du scanner.</p> <p>Vous parvenez à envoyer des télécopies ?</p>	<p>Le problème est résolu.</p>	<p>Passez à l'étape 3.</p>
<p><b>Etape 3</b></p> <p>Définissez correctement le numéro de raccourci.</p> <p>Vérifiez que le numéro de raccourci a bien été programmé pour le numéro que vous souhaitez composer.</p> <p>Composez manuellement le numéro de téléphone.</p> <p>Vous parvenez à envoyer des télécopies ?</p>	<p>Le problème est résolu.</p>	<p>Contactez <a href="#">l'assistance technique</a>.</p>

## La qualité d'impression de la télécopie reçue est médiocre

Action	Oui	Non
<p><b>Etape 1</b></p> <p>Demandez à l'expéditeur de la télécopie de :</p> <p>Vérifier que la qualité du document d'origine est satisfaisante.</p> <p>Augmenter, si possible, la résolution de numérisation du télécopieur.</p> <p>Soumettre à nouveau la télécopie.</p> <p>La télécopie imprimée est-elle de qualité satisfaisante ?</p>	<p>Le problème est résolu.</p>	<p>Passez à l'étape 2.</p>
<p><b>Etape 2</b></p> <p>Réduisez la vitesse de transmission des télécopies entrantes.</p> <p>Ouvrez un navigateur Web, puis tapez l'adresse IP de l'imprimante dans le champ d'adresse.</p> <p><b>Remarques :</b></p> <p>L'adresse IP de l'imprimante est affichée sur l'écran d'accueil. L'adresse IP apparaît sous la forme de quatre séries de chiffres séparées par des points, par exemple 123.123.123.123.</p> <p>Si vous utilisez un serveur proxy, désactivez-le temporairement pour charger correctement la page Web.</p> <p>Imprimez une page de configuration du réseau ou la page de paramètres de menus, puis identifiez l'adresse IP dans la section TCP/IP.</p> <p>Cliquez sur <b>Paramètres &gt;Paramètres de télécopie &gt;Configuration télécopie analogique</b>.</p> <p>Dans le menu Vitesse maximale, cliquez sur l'une des options suivantes :</p> <p>2400</p> <p>4800</p> <p>9600</p> <p>14400</p> <p>33600</p> <p>Cliquez sur <b>Envoyer</b>, puis renvoyez la télécopie.</p> <p>La télécopie imprimée est-elle de qualité satisfaisante ?</p>	<p>Le problème est résolu.</p>	<p>Passez à l'étape 3.</p>

Action	Oui	Non
<p><b>Etape 3</b></p> <p>Remplacez la cartouche de toner.</p> <p>Lorsque le message <b>Cartouche faible [88.xy]</b> apparaît, changez la cartouche et renvoyez la télécopie.</p> <p>La télécopie imprimée est-elle de qualité satisfaisante ?</p>	<p>Le problème est résolu.</p>	<p>Contactez <a href="#">l'assistance technique</a>.</p>

## Résolution des problèmes de numérisation

[Le scanner ne répond pas](#)

[Echec de la numérisation](#)

[Le scanner ne se ferme pas.](#)

[La numérisation prend trop de temps ou bloque l'ordinateur.](#)

[Faible qualité d'image numérisée](#)

[Numérisation partielle de document ou de photo](#)

[Impossible de numériser depuis un ordinateur.](#)

### Le scanner ne répond pas

Action	Oui	Non
<p><b>Etape 1</b></p> <p>Vérifiez si l'imprimante est sous tension.</p> <p>L'imprimante est-elle sous tension ?</p>	<p>Passez à l'étape 2.</p>	<p>Mettez l'imprimante sous tension.</p>

## Guide de l'utilisateur

Action	Oui	Non
<p><b>Etape 2</b></p> <p>Vérifiez si le câble de l'imprimante est correctement branché à l'imprimante et à l'ordinateur, au serveur d'impression, à une option ou à tout autre périphérique réseau ?</p> <p>Le câble de l'imprimante est-il correctement branché entre l'imprimante et l'ordinateur, le serveur d'impression, une option ou tout autre périphérique réseau ?</p>	<p>Passez à l'étape 3.</p>	<p>Branchez correctement le câble de l'imprimante entre l'imprimante et l'ordinateur, le serveur d'impression, une option ou tout autre périphérique réseau.</p>
<p><b>Etape 3</b></p> <p>Vérifiez que le cordon d'alimentation est branché sur l'imprimante et dans une prise de courant correctement mise à la terre.</p> <p>Le cordon d'alimentation est-il branché sur l'imprimante et dans une prise de courant correctement reliée à la terre ?</p>	<p>Passez à l'étape 4.</p>	<p>Connectez le cordon d'alimentation à l'imprimante, puis à une prise de courant correctement mise à la terre.</p>
<p><b>Etape 4</b></p> <p>Vérifiez que l'alimentation électrique n'est pas coupée par un interrupteur ou coupe-circuit ?</p> <p>L'alimentation électrique est-elle coupée par un interrupteur ou coupe-circuit ?</p>	<p>Allumez l'interrupteur ou réinitialisez le coupe-circuit.</p>	<p>Passez à l'étape 5.</p>
<p><b>Etape 5</b></p> <p>Vérifiez si l'imprimante est branchée sur un parasurtenseur, un onduleur ou une rallonge.</p> <p>L'imprimante est-elle branchée sur un parasurtenseur, un onduleur ou une rallonge ?</p>	<p>Branchez directement le câble d'alimentation de l'imprimante dans une prise électrique correctement reliée à la terre.</p>	<p>Passez à l'étape 6.</p>

Action	Oui	Non
<p><b>Etape 6</b></p> <p>Vérifiez les autres équipements électriques branchés dans la prise électrique.</p> <p>Les autres équipements électriques fonctionnent-ils ?</p>	<p>Débranchez les autres équipements électriques, puis mettez l'imprimante sous tension. Si l'imprimante ne fonctionne pas, rebranchez les autres équipements électriques et passez à l'étape 6.</p>	<p>Passez à l'étape 7.</p>
<p><b>Etape 7</b></p> <p>Eteignez l'imprimante, attendez environ 10 secondes, puis rallumez-la.</p> <p>L'imprimante et le scanner fonctionnent-ils ?</p>	<p>Le problème est résolu.</p>	<p>Contactez <a href="#">l'assistance technique</a>.</p>

## Echec de la numérisation

Action	Oui	Non
<p><b>Etape 1</b></p> <p>Assurez-vous que les câbles sont bien branchés.</p> <p>Assurez-vous que le câble USB ou câble Ethernet est correctement branché à l'ordinateur et à l'imprimante.</p> <p>Les câbles sont-ils correctement branchés ?</p>	<p>Passez à l'étape 2.</p>	<p>Branchez les câbles de manière appropriée.</p>
<p><b>Etape 2</b></p> <p>Vérifiez que le nom de fichier n'est pas déjà utilisé.</p> <p>Le nom de fichier est-il déjà utilisé ?</p>	<p>Changez le nom du fichier.</p>	<p>Passez à l'étape 3.</p>

## Guide de l'utilisateur

Action	Oui	Non
<p><b>Etape 3</b></p> <p>Vérifiez que le document (ou la photo) que vous souhaitez numériser n'est pas déjà ouvert dans une autre application ou utilisé par un autre utilisateur.</p> <p>Le document (ou la photo) que vous souhaitez numériser est-il déjà ouvert dans une autre application ou utilisé par un autre utilisateur.</p>	<p>Fermez le fichier que vous numérisez.</p>	<p>Passez à l'étape 4.</p>
<p><b>Etape 4</b></p> <p>Vérifiez si l'une des cases <b>Ajouter l'horodatage</b> ou <b>Ecraser le fichier existant</b> est cochée dans les paramètres de configuration des destinations.</p> <p>La case <b>Ajouter l'horodatage</b> ou <b>Ecraser le fichier existant</b> est-elle cochée dans les paramètres de configuration des destinations ?</p>	<p>Passez à l'étape 5.</p>	<p>Cochez la case <b>Ajouter l'horodatage</b> ou <b>Ecraser le fichier existant</b> dans les paramètres de configuration des destinations.</p>
<p><b>Etape 5</b></p> <p>Dans le menu Lecteur Flash, réduisez les paramètres de résolution de numérisation, puis relancez le travail d'impression.</p> <p>Le document est-il numérisé ?</p>	<p>Le problème est résolu.</p>	<p>Passez à l'étape 6.</p>



Action	Oui	Non
<p><b>Etape 6</b></p> <p>Vérifiez les paramètres de numérisation.</p> <p>Dans l'écran Numérisation, assurez-vous que les paramètres Type de contenu et Source de contenu correspondent au document numérisé.</p> <p>Les paramètres Type de contenu et Source de contenu correspondent-ils au document numérisé ?</p>	<p>Le problème est résolu.</p>	<p>Modifiez les paramètres Type de contenu et Source de contenu en fonction du document que vous numérisez.</p>

### Le scanner ne se ferme pas.

Action	Oui	Non
<p>Vérifiez que le scanner n'est pas obstrué.</p> <p>Soulevez le scanner.</p> <p>Retirez tout élément qui bloquerait le scanner.</p> <p>Abaissez le scanner.</p> <p>Le scanner se ferme-t-il correctement ?</p>	<p>Le problème est résolu.</p>	<p>Contactez <a href="#">l'assistance technique</a>.</p>

### La numérisation prend trop de temps ou bloque l'ordinateur.

Action	Oui	Non
<p><b>Etape 1</b></p> <p>Vérifiez si d'autres applications ne gênent pas la numérisation.</p> <p>Fermez toutes les applications que vous n'utilisez pas.</p> <p>La numérisation est-elle toujours trop lente ou bloque-t-elle l'ordinateur ?</p>	<p>Passez à l'étape 2.</p>	<p>Le problème est résolu.</p>

Action	Oui	Non
<p><b>Etape 2</b></p> <p>Sélectionnez une résolution de numérisation plus basse.</p> <p>La numérisation est-elle toujours trop lente ou bloque-t-elle l'ordinateur ?</p>	<p>Contactez <a href="#">l'assistance technique</a>.</p>	<p>Le problème est résolu.</p>

### Faible qualité d'image numérisée

Action	Oui	Non
<p><b>Etape 1</b></p> <p>Vérifiez si un message d'erreur s'affiche à l'écran.</p> <p>Un message d'erreur s'affiche-t-il à l'écran ?</p>	<p>Effacez le message d'erreur.</p>	<p>Passez à l'étape 2.</p>
<p><b>Etape 2</b></p> <p>Vérifiez la qualité du document d'origine.</p> <p>La qualité du document ou de l'image d'origine est-elle satisfaisante ?</p>	<p>Passez à l'étape 3.</p>	<p>Augmentez la résolution du scanner de façon à obtenir un travail de qualité supérieure.</p>
<p><b>Etape 3</b></p> <p>Nettoyez la vitre du scanner et du DAA à l'aide d'un tissu légèrement humide, propre et non pelucheux.</p> <p>La vitre du scanner est-elle propre ?</p>	<p>Passez à l'étape 4.</p>	<p>Reportez-vous à la section <a href="#">Nettoyage de la vitre du scanner</a>.</p>
<p><b>Etape 4</b></p> <p>Vérifiez si le document ou la photo sont placés correctement.</p> <p>Assurez-vous que le document ou l'image est placé(e) face imprimée vers le bas, dans le coin supérieur gauche.</p> <p>Avez-vous chargé correctement le document ou la photo ?</p>	<p>Passez à l'étape 5.</p>	<p>Placez le document ou la photo face imprimée vers le bas sur la vitre du scanner, dans l'angle supérieur gauche.</p>

## Guide de l'utilisateur

Action	Oui	Non
<p><b>Etape 5</b></p> <p>Envoyez un travail d'impression, puis contrôlez la qualité du résultat.</p> <p>Dans le menu Paramètres généraux, ajustez les paramètres Mode Eco.</p> <p>Dans le menu Copie, ajustez l'intensité du toner.</p> <p>Lorsque la qualité d'impression est altérée, remplacez la cartouche de toner.</p> <p>Etes-vous satisfait de la qualité d'impression ?</p>	<p>Passez à l'étape 6.</p>	<p>Reportez-vous à la section <a href="#">Problèmes de qualité d'impression</a>.</p>
<p><b>Etape 6</b></p> <p>Augmentez la résolution du scanner de façon à obtenir un travail de qualité supérieure.</p> <p>Avez-vous obtenu un résultat de meilleure qualité avec une résolution plus élevée ?</p>	<p>Le problème est résolu.</p>	<p>Passez à l'étape 7.</p>
<p><b>Etape 7</b></p> <p>Vérifiez les paramètres de numérisation.</p> <p style="padding-left: 40px;">Dans l'écran Numérisation, vérifiez que les paramètres Type de contenu et Source de contenu correspondent au document numérisé.</p> <p>Les paramètres Type de contenu et Source de contenu correspondent-ils au document numérisé ?</p>	<p>Contactez <a href="#">l'assistance technique</a>.</p>	<p>Modifiez les paramètres Type de contenu et Source de contenu en fonction du document que vous numériserez.</p>

## Numérisation partielle de document ou de photo

Action	Oui	Non
<p>Vérifiez si le document ou la photo sont placés correctement.</p> <p>Assurez-vous que le document ou l'image est placé(e) face imprimée vers le bas, dans le coin supérieur gauche.</p> <p>Avez-vous chargé correctement le document ou la photo ?</p>	<p>Contactez <a href="#">l'assistance technique</a>.</p>	<p>Placez le document ou la photo face imprimée vers le bas sur la vitre du scanner, dans l'angle supérieur gauche.</p>

## Impossible de numériser depuis un ordinateur.

Action	Oui	Non
<p><b>Etape 1</b></p> <p>Vérifiez que l'imprimante est sous tension et que <b>Prêt</b> est affiché sur l'écran de l'imprimante avant de lancer la numérisation.</p> <p>Le statut <b>Prêt</b> apparaît-il avant la numérisation ?</p>	<p>Passez à l'étape 3.</p>	<p>Passez à l'étape 2.</p>
<p><b>Etape 2</b></p> <p>Eteignez l'imprimante, attendez environ 10 secondes, puis rallumez-la.</p> <p>Un message d'erreur s'affiche-t-il à l'écran ?</p>	<p>Effacez le message d'erreur.</p>	<p>Passez à l'étape 3.</p>
<p><b>Etape 3</b></p> <p>Vérifiez les connexions entre l'imprimante et le serveur d'impression pour vous assurer que les câbles sont correctement reliés.</p> <p>Pour plus d'informations, consultez la documentation d'installation fournie avec l'imprimante.</p> <p>Les câbles sont-ils correctement reliés à l'imprimante et au serveur d'impression ?</p>	<p>Contactez <a href="#">l'assistance technique</a>.</p>	<p>Resserrez les branchements.</p>

## Résolution des problèmes des applications présentes sur l'écran d'accueil

### Une erreur d'application s'est produite

Action	Oui	Non
<p><b>Etape 1</b></p> <p>Recherchez les informations pertinentes dans le journal du système.</p> <p>Ouvrez un navigateur Web, puis tapez l'adresse IP de l'imprimante dans le champ d'adresse.</p> <p>Si vous ne connaissez pas l'adresse IP de l'imprimante, vous pouvez :</p> <p>afficher l'adresse IP de l'imprimante sur l'écran d'accueil ;</p> <p>imprimer une page de configuration du réseau ou les pages des paramètres de menus, puis identifier l'adresse IP dans la section TCP/IP.</p> <p><b>Remarque :</b> Une adresse IP apparaît sous la forme de quatre séries de chiffres séparées par des points, par exemple 123.123.123.123.</p> <p>Cliquez sur <b>Paramètres &gt;App. &gt;Gest. app. &gt;onglet Système &gt;Journal</b>.</p> <p>Dans le menu Filtre, sélectionnez un état d'application.</p> <p>Dans le menu Application, sélectionnez une application, puis cliquez sur <b>Envoyer</b>.</p> <p>Un message d'erreur s'affiche-t-il dans le journal ?</p>	<p>Passez à l'étape 2.</p>	<p>Contactez <a href="#">l'assistance technique</a>.</p>
<p><b>Etape 2</b></p> <p>Résolvez l'erreur.</p> <p>L'application fonctionne-t-elle désormais ?</p>	<p>Le problème est résolu.</p>	<p>Contactez <a href="#">l'assistance technique</a>.</p>

## Embedded Web Server ne s'ouvre pas

Action	Oui	Non
<p><b>Etape 1</b></p> <p>Mettez l'imprimante sous tension.</p> <p>Ouvrez un navigateur Web, puis tapez l'adresse IP de l'imprimante.</p> <p>Appuyez sur <b>Entrée</b>.</p> <p>Le serveur Web incorporé s'ouvre-t-il ?</p>	<p>Le problème est résolu.</p>	<p>Passez à l'étape 2.</p>
<p><b>Etape 2</b></p> <p>Vérifiez que l'adresse IP de l'imprimante est correcte.</p> <p>Obtenez l'adresse IP de l'imprimante :</p> <p>Depuis la section TCP/IP du menu Réseau/Ports menu</p> <p>En imprimant une page de configuration réseau ou une page des paramètres du menu, puis en localisant la section TCP/IP</p> <p><b>Remarque</b> : Une adresse IP apparaît sous la forme de quatre séries de chiffres séparées par des points, par exemple 123.123.123.123.</p> <p>Ouvrez un navigateur Web, puis tapez l'adresse IP.</p> <p><b>Remarque</b> : Selon les paramètres réseau, vous devrez peut-être saisir <code>https://</code> au lieu de <code>http://</code> devant l'adresse IP de l'imprimante pour accéder au serveur Web incorporé.</p> <p>Appuyez sur <b>Entrée</b>.</p> <p>Le serveur Web incorporé s'ouvre-t-il ?</p>	<p>Le problème est résolu.</p>	<p>Passez à l'étape 3.</p>

## Guide de l'utilisateur

Action	Oui	Non
<p><b>Etape 3</b></p> <p>Vérifiez si le réseau fonctionne.</p> <p>Imprimez une page de configuration réseau.</p> <p>Vérifiez la première section de la page de configuration du réseau et assurez-vous que l'état est Connectée.</p> <p><b>Remarque :</b> Si l'état est Non connectée, il se peut que la connexion soit intermittente ou que le câble réseau soit défectueux. Contactez votre technicien de support système pour trouver une solution, puis imprimez une nouvelle page de configuration du réseau.</p> <p>Ouvrez un navigateur Web, puis tapez l'adresse IP de l'imprimante.</p> <p>Appuyez sur <b>Entrée</b>.</p> <p>Le serveur Web incorporé s'ouvre-t-il ?</p>	<p>Le problème est résolu.</p>	<p>Passez à l'étape 4.</p>
<p><b>Etape 4</b></p> <p>Vérifiez si les branchements des câbles sur l'imprimante et le serveur d'impression sont corrects.</p> <p>Branchez les câbles de manière appropriée. Pour plus d'informations, consultez la documentation d'installation fournie avec l'imprimante.</p> <p>Ouvrez un navigateur Web, puis tapez l'adresse IP de l'imprimante.</p> <p>Appuyez sur <b>Entrée</b>.</p> <p>Le serveur Web incorporé s'ouvre-t-il ?</p>	<p>Le problème est résolu.</p>	<p>Passez à l'étape 5.</p>
<p><b>Etape 5</b></p> <p>Désactivez temporairement les serveurs proxy Web.</p> <p>Les serveurs proxy peuvent bloquer ou limiter l'accès à certains sites Web, y compris Embedded Web Server.</p> <p>Le serveur Web incorporé s'ouvre-t-il ?</p>	<p>Le problème est résolu.</p>	<p>Contactez votre technicien de support technique.</p>

## **Contacter l'assistance technique**

Lorsque vous contactez l'assistance technique, soyez prêt à décrire le problème rencontré, le message d'erreur affiché sur le panneau de commandes de l'imprimante et les mesures de dépannage prises pour y apporter une solution.

Vous devrez également communiquer le modèle de l'imprimante ainsi que son numéro de série. Pour connaître ces informations, consultez l'étiquette figurant au dos de l'imprimante. Le numéro de série figure également sur la page des paramètres de menus.

Site Web de KONICA MINOLTA à l'adresse <http://www.konicaminolta.com>.



## 20—Avis

### Copyright

Copyright © 2013 KONICA MINOLTA, INC., JP Tower, 2-7-2 Marunouchi, Chiyoda-ku, Tokyo, 100-7014, Japon. Tous droits réservés. Ce document ne peut être copié, en totalité ou en partie, ni transposé sur quel que support ou traduit dans quelle que langue que ce soit sans l'autorisation écrite expresse de KONICA MINOLTA, INC.

### Avis sur l'édition

KONICA MINOLTA, INC. se réserve le droit de modifier le contenu de ce guide ainsi que le matériel qu'il décrit sans avis préalable. Ce document a été rédigé avec toute la rigueur requise pour éviter inexactitudes et lacunes. Toutefois, KONICA MINOLTA, INC. ne couvre en aucune manière toute forme de garantie, expresse ou implicite, de commercialisation et d'adaptation à des fins particulières que pourrait induire ce guide.

KONICA MINOLTA, INC. décline toute responsabilité concernant des erreurs pouvant être contenues dans ce guide ou des dommages fortuits, particuliers ou indirects pouvant résulter de la fourniture de ce guide ou de son emploi pour utiliser le matériel ou être liés au fonctionnement du matériel ainsi utilisé.

### Marques commerciales

KONICA MINOLTA et le logo KONICA MINOLTA sont des marques ou marques déposées de KONICA MINOLTA, INC.

bizhub et PageScope sont des marques ou marques déposées de KONICA MINOLTA, INC.

Mac et le logo Mac sont des marques commerciales d'Apple Inc., déposées aux Etats-Unis et dans d'autres pays.

PCL® est une marque déposée de Hewlett-Packard Company. PCL désigne un ensemble de commandes d'imprimante (langage) et de fonctions inclus dans les produits d'imprimante de Hewlett-Packard Company. Cette imprimante est conçue pour être compatible avec le langage PCL. Cela signifie qu'elle reconnaît les commandes PCL utilisées dans divers programmes d'application et qu'elle émule les fonctions correspondant à ces commandes.

Les autres marques commerciales sont la propriété de leurs détenteurs respectifs.

## ACCORD DE LICENCE LOGICIEL

Ce package contient les éléments fournis par KONICA MINOLTA, INC. (KM) suivants : le logiciel faisant partie intégrante du système d'impression, les données numériques de contour lisibles par la machine, codées au format spécial et sous forme cryptée ("Programmes de polices"), un autre logiciel fonctionnant sur un système informatique à utiliser avec le Logiciel d'impression ("Logiciel hôte"), et des instructions écrites connexes ("Documentation"). Le terme "Logiciel" s'emploie pour désigner le Logiciel d'impression, les Programmes de polices et/ou le Logiciel hôte, ainsi que toutes mises à jour, versions modifiées, compléments et copies du Logiciel.

Le Logiciel vous est fourni sous licence selon les termes et conditions du présent Accord. KM vous accorde une sous-licence d'exploitation non exclusive du Logiciel et de sa Documentation, à condition que vous acceptiez ce qui suit :

1. Vous pouvez utiliser le Logiciel d'impression et les Programmes de polices associés pour imprimer sur le(s) périphérique(s) de sortie sous licence, exclusivement à vos propres fins d'exploitation interne.
2. Outre la licence pour les Programmes de polices mentionnés au paragraphe 1 ("Logiciel d'impression") ci-dessus, vous pouvez utiliser des Programmes de polices Roman pour reproduire des tailles, styles et versions de lettres, chiffres, caractères et symboles ("Polices") à l'écran, à vos propres fins d'exploitation interne.
3. Vous pouvez faire une copie unique de sauvegarde du Logiciel hôte, à condition que cette copie ne soit pas installée ou utilisée sur un quelconque ordinateur. Nonobstant les restrictions ci-dessus, vous pouvez installer le Logiciel hôte sur un nombre illimité d'ordinateurs dédiés à être utilisés avec un ou plusieurs systèmes d'impression fonctionnant avec le Logiciel d'impression.
4. Vous pouvez attribuer tous les droits stipulés dans cet Accord à un dépositaire des droits et intérêts de tous les bénéficiaire de cette licence Logiciel et Documentation ("Dépositaire"), à condition de transférer au Dépositaire toutes les copies du Logiciel et sa Documentation associée. Le Dépositaire accepte d'être lié par tous les termes et conditions de cet Accord.
5. Vous acceptez de ne pas modifier, adapter ou traduire le Logiciel et sa Documentation.
6. Vous acceptez de ne pas faire de tentatives pour altérer, dissocier, décoder, contrefaire ou décompiler le Logiciel.
7. KM et ses ayants droit conservera le titre et la propriété du Logiciel et de sa Documentation ainsi que de toutes leurs éventuelles reproductions.
8. L'utilisation de noms de marques se fera conformément à la pratique courante, notamment avec mention du nom de leurs propriétaires respectifs. Les noms de marques ne peuvent être utilisés qu'à des fins d'identification de l'imprimé produit par le Logiciel. Cette utilisation ne vous confère aucun droit de propriété sur la marque citée dans ce contexte.
9. Vous ne pouvez pas louer, céder en bail, sous-licencier, prêter ou transférer des versions ou copies du Logiciel. Le Logiciel ne sera pas utilisé sur support inhabituel, sauf dans le cadre d'un transfert permanent de l'ensemble Logiciel et Documentation mentionné plus haut.
10. VOUS NE POURREZ EN AUCUN CAS TENIR KM OU AGRÉÉ POUR RESPONSABLE DE DOMMAGES CONSÉQUENTS, FORTUITS, INDIRECTS, PUNITIFS OU SPÉCIAUX, Y COMPRIS DE PERTES PÉCUNIAIRES, MÊME SI KM A ÉTÉ AVERTI DE L'ÉVENTUALITÉ DE TELS DOMMAGES OU DE PLAINTÉ DE PARTIE TIERCE. KM OU AGRÉÉ REJETTE TOUTES FORMES DE GARANTIE DU LOGICIEL, EXPRESSE OU IMPLICITE, INCLUANT SANS LIMITATION, DES GARANTIES DE COMMERCIALISATION ET D'ADAPTATION À DES x-3 FINS PARTICULIÈRES, ET DES DROITS DE TITRE ET D'EXCLUSIVITÉ DE TIERCES PARTIES. L'EXCLUSION OU LA LIMITATION DE DOMMAGES FORTUITS, CONSÉQUENTS OU SPÉCIAUX N'EST PAS AUTORISÉE DANS CERTAINS ÉTATS OU SOUS CERTAINES JURIDICTIONS. PAR CONSÉQUENT, LES LIMITATIONS CIDESSUS PEUVENT NE PAS VOUS CONCERNER.
11. Avis aux utilisateurs finaux dans l'Administration U.S. : Le Logiciel est un "objet commercial" tel que défini à l'article 48 C.F.R.2.101, consistant en un "logiciel informatique commercial" et en une "documentation de logiciel informatique commercial" comme mentionnés à l'article 48 C.F.R. 12.212. Conformément aux articles 48 C.F.R. 12.212 et 48 C.F.R. 227.7202-1 à 227.7202-4, le Logiciel est acquis par tout utilisateur final dans l'Administration U.S. avec les seuls droits stipulés dans le présent Accord.
12. Vous acceptez de ne pas exporter le Logiciel sous une forme quelconque contrevenant aux lois et réglementations en vigueur contrôlant l'exportation dans tout pays.

## Niveaux d'émission sonore

Les mesures suivantes ont été effectuées conformément à la norme ISO 7779 et exprimées conformément à la norme ISO 9296.

**Remarque :** Il est possible que certains modes ne s'appliquent pas à votre produit.

Pression sonore à un mètre en moyenne, dBA	
Impression (recto / recto-verso)	56 dBA / 54 dBA
Numérisation	55 dBA
Copie	56 dBA
Prêt	N/A

## Informations de température

Température ambiante de fonctionnement	15,6 à 32,2 °C (60 à 90 °F)
Température de transport et de stockage	-40 à 40 °C (-40 à 104 °F)

## Pour les pays membres de l'UE seulement

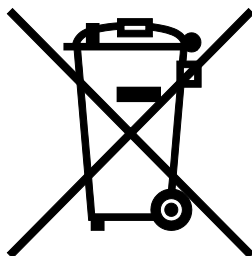

Ce symbole signifie : **Ne mettez pas ce produit au rebut avec vos déchets domestiques!**

Pour obtenir des instructions de mise au rebut appropriées, veuillez contacter vos autorités locales. En cas de remplacement d'un produit usagé, vous pouvez confier ce dernier à votre fournisseur pour qu'il le mette au rebut comme il convient. Le recyclage de ce produit permet de préserver les ressources naturelles et de prévenir tous effets nocifs pour l'environnement et la santé, liés à une mauvaise gestion des déchets.

Ce produit est conforme à la directive RoHS (2002/95/CE).

## Mise au rebut des produits

Ne mettez pas au rebut l'imprimante et les consommables de la même façon que les déchets ménagers habituels. Veuillez contacter les collectivités locales afin de connaître les solutions de mise au rebut et de recyclage à votre disposition.

## ENERGY STAR



En tant que partenaire ENERGY STAR<sup>®</sup>, nous avons fait en sorte que cette machine soit conforme aux Directives ENERGY STAR en matière de consommation d'énergie.

### Qu'est-ce qu'un produit ENERGY STAR ?

Un produit ENERGY STAR est doté d'une fonction spéciale lui permettant de passer automatiquement en "mode de consommation d'énergie réduite" au bout d'un certain délai d'inactivité. Un produit ENERGY STAR utilise l'énergie plus efficacement, réduit vos notes d'électricité et contribue à la protection de l'environnement.

## Consommation électrique

### Consommation électrique du produit

Le tableau ci-dessous donne des détails sur les caractéristiques de consommation électrique du produit.

**Remarque :** Il est possible que certains modes ne s'appliquent pas à votre produit.

Mode	Description	Consommation (Watts)
Impression	Le produit génère une impression sur papier à partir de documents électroniques.	600 W
Copier	Le produit génère une impression sur papier à partir de documents d'origine sur papier.	620 W
Numériser	Le produit numérise des documents sur papier.	30 W
Prêt	Le produit est prêt à imprimer.	14 W
Mode Veille	Le produit est en mode d'économie d'énergie élevé.	7 W

Mode	Description	Consommation (Watts)
Hibernation	Le produit est en faible mode d'économie d'énergie.	0,4 W
Eteint	Le produit est branché à une prise électrique murale, mais il est éteint.	0 W

Les niveaux de consommation indiqués dans le tableau précédent représentent des mesures effectuées sur une durée d'utilisation moyenne. Une consommation électrique instantanée peut donner un résultat supérieur à la moyenne.

## Mode Veille

Ce produit est doté d'un mode d'économie d'énergie appelé *mode Veille*. Le mode Veille économise l'énergie en réduisant la consommation électrique pendant de longues périodes d'inactivité. Le mode Veille se déclenche automatiquement lorsque ce produit n'est pas utilisé pendant une certaine période appelée *délai de mise en veille*.

Délai de mise en veille par défaut pour ce produit (en minutes) :	30
---	----

Les menus de configuration de l'imprimante permettent de modifier le délai de mise en veille de 1 à 120 minutes. Attribuer une valeur basse au délai de mise en veille permet de réduire la consommation d'énergie, mais peut augmenter le temps de réponse du produit. Par contre, si la valeur est élevée, le temps de réponse du produit est rapide mais celui-ci utilise plus d'énergie.

## Mode Hibernation

Ce produit est doté d'un mode de fonctionnement à très faible consommation d'énergie appelé *Mode Hibernation*. Lorsqu'ils fonctionnent en mode Hibernation, tous les autres systèmes et périphériques sont éteints en toute sécurité.

Vous pouvez passer en mode Hibernation des façons suivantes :

- Utilisation du délai d'hibernation
- Utilisation des modes de programmation de l'alimentation
- Utilisation du bouton Veille/Hibernation

Délai par défaut de passage en mode Hibernation dans tous les pays ou régions à l'exception de la Suisse et des pays l'Union européenne	Désactivé
Valeur par défaut dans tous les pays ou régions de l'Union européenne et la Suisse	3 jours

La durée entre le traitement d'un travail d'impression et le passage de l'imprimante en mode Hibernation peut être réglé entre une heure et un mois.

## **Mode de désactivation**

Si ce produit est en mode de désactivation (consommation minimale de courant), vous pouvez complètement l'éteindre en débranchant le cordon d'alimentation de la prise de courant.

## **Utilisation d'énergie totale**

Il peut s'avérer parfois utile de calculer l'utilisation d'énergie totale du produit. Etant donné que les mesures de consommation d'énergie électrique sont exprimées en Watts, la consommation d'électricité doit être multipliée par la durée que le produit passe dans chaque mode pour calculer l'utilisation d'énergie. L'utilisation d'énergie totale du produit est la somme de l'utilisation d'énergie de chaque mode.

## **Notice to users of the Canadian telephone network**

This product meets the applicable Industry Canada technical specifications. The Ringer Equivalence Number (REN) is an indication of the maximum number of terminals allowed to be connected to a telephone interface. The terminus of an interface may consist of any combination of devices, subject only to the requirement that the sum of the RENs of all the devices does not exceed five. The modem REN is located on the rear of the equipment on the product labeling.

Telephone companies report that electrical surges, typically lightning transients, are very destructive to customer terminal equipment connected to AC power sources. This has been identified as a major nationwide problem. It is recommended that the customer install an appropriate AC surge arrester in the AC outlet to which this device is connected. An appropriate AC surge arrester is defined as one that is suitably rated, and certified by UL (Underwriter's Laboratories), another NRTL (Nationally Recognized Testing Laboratory), or a recognized safety certification body in the country/region of use. This is to avoid damage to the equipment caused by local lightning strikes and other electrical surges.

This equipment uses CA11A telephone jacks.

## **Avis réservé aux utilisateurs du réseau téléphonique du Canada**

Ce produit est conforme aux spécifications techniques d'Industrie Canada. Le numéro REN (ringer equivalence number : numéro d'équivalence de sonnerie) fournit une indication du nombre maximum de terminaux pouvant être connectés à l'interface téléphonique. En bout de ligne, le nombre d'appareils qui peuvent être connectés n'est pas directement limité, mais la somme des REN de ces appareils ne doit pas dépasser cinq. Le numéro REN du modem est indiqué sur l'étiquette produit située à l'arrière de l'équipement.

Les compagnies de téléphone constatent que les surtensions électriques, en particulier celles dues à la foudre, entraînent d'importants dégâts sur les terminaux privés connectés à des sources d'alimentation CA. Il s'agit-là d'un problème majeur d'échelle nationale. En conséquence, il vous est recommandé de brancher un parasurtenseur dans la prise de courant à laquelle l'équipement est connecté. Utilisez un parasurtenseur répondant à des caractéristiques nominales satisfaisantes et certifié par le laboratoire d'assureurs UL (Underwriter's Laboratories), un autre laboratoire agréé de type NRTL (Nationally Recognized Testing Laboratory) ou un organisme de certification agréé dans votre région ou pays. Ceci prévient tout endommagement de l'équipement causé par les orages et autres surtensions électriques.

Cet équipement utilise des prises de téléphone CA11A.

## **Avis relatif aux composants modulaires**

Les modèles sans fil comprennent le ou les composants modulaires suivants :

Modèle/type réglementaire LEX-M01-005 ; FCC ID : IYLLEXM01005 ; IC : 2376A-M01005