



KONICA MINOLTA

bizhub 4000P/4700P

Gebruikershandleiding

2013. 5

A63N-9560-01Q

Inhoudsopgave

1—Informatie over veiligheid.....	10
2—Omgaan met de printer	15
Informatie zoeken over de printer	15
Een locatie voor de printer selecteren.....	16
3—Extra printer instellen.....	18
Interne opties installeren.....	18
Beschikbare, interne opties	18
Toegang krijgen tot de controllerkaart.....	18
Een optionele kaart installeren.....	18
Geheugenkaart installeren	21
Hardwareopties installeren	22
Optionele laden installeren	22
De printersoftware instellen	24
Het printerstuurprogramma installeren.....	24
Netwerkfunctionaliteit	25
Configuratie van printer op een Ethernet-netwerk voorbereiden	26
Printer op een Ethernet-netwerk installeren	26
Configuratie van printer op een draadloos netwerk voorbereiden	29
De printer verbinden met een draadloos netwerk via Wi-Fi Protected Setup.....	31
De printer verbinden met een draadloos netwerk met de Embedded Web Server	32
Printerconfiguratie controleren.....	32
4—bizhub 4000P/4700P gebruiken.....	33
Omgaan met de printer.....	33
Printerconfiguraties	33
Het bedieningspaneel van de printer gebruiken	34
Uitleg over de kleuren van het indicatielampje en het lampje van de slaapknoop	36
Kabels aansluiten.....	36
Toegang krijgen tot de controllerkaart.....	37

Gebruikershandleiding

Papier en speciaal afdrukmetaal plaatsen.....	39
Papiermaat en papiersoort instellen.....	39
Instellingen voor Universal papier configureren.....	39
De standaardlade en papierstop gebruiken.....	39
Laden van de bizhub 4000P vullen.....	40
Laden van de bizhub 4700P vullen.....	45
De universeellader vullen.....	49
Laden koppelen en ontkoppelen.....	53
Bezig met afdrukken van.....	55
Een document afdrukken.....	55
Afdrukken vanaf een flash-station (alleen voor de bizhub 4700P).....	56
Afdrukken van vertrouwelijke taken en andere taken in de wachtrij.....	58
Pagina's met informatie afdrukken.....	60
Afdruktaak annuleren.....	61
Printer beheren.....	62
Geavanceerde netwerkinformatie en beheerdersinformatie weergeven.....	62
De virtuele display controleren.....	62
Meldingen over supplies configureren in de Embedded Web Server.....	62
Instellingen voor vertrouwelijke (beveiligde) afdruktaken wijzigen.....	63
Printerinstellingen kopiëren naar andere printers.....	64
Een pincode voor bedieningspaneel van de printer maken.....	64
Pagina met menu-instellingen afdrukken.....	65
Netwerkconfiguratiepagina afdrukken.....	65
De status van de onderdelen en supplies controleren.....	66
Energie besparen.....	66
Standaardfabrieksinstellingen herstellen.....	70
Printer beveiligen.....	71
5—Handleiding voor papier en speciaal afdrukmetaal.....	73
Speciaal afdrukmetaal gebruiken.....	73
Tips voor het afdrukken op karton.....	73

Gebruikershandleiding

Tips voor het afdrukken op enveloppen	73
Tips voor het gebruik van etiketten	74
Tips voor het gebruik van briefhoofdpapier	75
Tips voor het gebruik van transparanten	75
Richtlijnen voor papier	75
Papiereigenschappen	75
Ongeschikt papier	77
Papier selecteren	77
Voorbedrukte formulieren en briefhoofdpapier selecteren	78
Papier bewaren	78
Ondersteunde papierformaten, -soorten en -gewichten	79
Ondersteunde papierformaten	79
Ondersteunde papiergewichten en -soorten	81
6—Informatie over de printermenu's	83
Menuoverzicht	83
Papiermenu	84
Menu Standaardbron	84
Menu Papierformaat/-soort	85
Menu Configuratie U-lader	88
Menu Ander formaat	88
Menu Papierstructuur	89
Menu Papiergewicht	91
Paper Loading (Papier plaatsen), menu	93
Custom Types (Aangepaste soorten), menu	94
Universal Setup (Universal-instelling), menu	95
Menu Rapporten	96
Menu Rapporten	96
Menu Network/Ports (Netwerk/poorten)	97
Menu Actieve NIC	97
Menu's Standaardnetwerk	97

Gebruikershandleiding

Menu Rapporten	99
Netwerkaart, menu	99
Menu TCP/IP	100
Menu IPv6.....	102
Menu Draadloos.....	103
Menu AppleTalk	104
Menu Standaard-USB	105
Instellingen SMTP, menu	107
Security (Beveiliging), menu	108
Menu Beveiligd afdrukken	108
Logbestand beveiligingscontrole, menu.....	109
Datum en tijd instellen, menu	110
Instellingen, menu	111
Algemene instellingen	111
Flashstation (alleen voor de bizhub 4700P).....	117
Afdrukinstellingen.....	119
7—Het milieu een handje helpen	136
Papier en toner besparen	136
Kringlooppapier gebruiken.....	136
Zuinig omgaan met accessoires	136
8—Printer onderhouden	137
De printer reinigen.....	137
De printer reinigen.....	137
Onderdelen en supplies bestellen.....	137
Officiële KONICA MINOLTA onderdelen en supplies gebruiken.....	137
Tonercartridges bestellen	138
Beeldverwerkingseenheid bestellen.....	139
Geschat aantal resterende pagina's.....	139
Supplies bewaren	139
Supplies vervangen.....	140

Tonercartridge vervangen	140
Beeldverwerkingseenheid vervangen	141
Help bij transport	144
Voordat u de printer verplaatst.....	144
De printer verplaatsen naar een andere locatie.....	144
De printer vervoeren.....	145
9—Papierstoringen verhelpen.....	146
Papierstoringen voorkomen.....	146
Informatie over storingsberichten en -locaties	148
[x] pagina's vastgelopen, open voorklep. [20y.xx].....	149
[x] pagina's vastgelopen, open achterklep. [20y.xx].....	152
[x] pagina's vastgelopen, maak standaardlade leeg. [20y.xx]	153
[x] pagina's vastgelopen, verwijder lade 1 om papierstoring in duplexeenheid te verhelpen. [23y.xx]	154
[x] pagina's vastgelopen, open lade [x] [24y.xx]	155
[x] pagina's vastgelopen, maak handmatige invoer vrij. [25y.xx]	156
10—Problemen oplossen.....	158
Printerberichten.....	158
Cartridge en beeldverwerkingseenheid komen niet overeen [41.xy]	158
Cartridge bijna leeg [88.xy].....	158
Cartridge bijna leeg [88.xy].....	158
Cartridge bijna leeg. Geschat aantal resterende pagina's is [x][88.xy]	158
Wijzig [papierbron] in [aangepaste soort], laad [afdrukstand].....	158
Wijzig [papierbron] in [aangepaste tekenreeks], plaats [afdrukstand papier].....	159
Wijzig [papierbron] in [papierformaat], plaats [afdrukstand]	159
Wijzig [papierbron] in [papersoort] [papierformaat], plaats [afdrukstand]	159
Sluit voorklep	159
Complexe pagina, bepaalde gegevens worden mogelijk niet afgedrukt [39]	159
Configuratie gewijzigd, sommige taken in wacht zijn niet hersteld [57]	160
Flash beschadigd [51]	160
Fout bij lezen van USB-station. Verwijder USB.....	160

Gebruikershandleiding

Fout bij lezen USB-hub. Verwijder hub.	160
Beeldverwerkingseenheid bijna leeg [84.xy]	160
Beeldverwerkingseenheid bijna leeg [84.xy]	160
Beeldverwerkingseenheid vrijwel leeg. Geschat aantal resterende pagina's is [x][84.xy]	161
Onjuist papierformaat. Open [papierbron] [34]	161
Plaats invoerlade [x].....	161
Onvoldoende geheugen voor ondersteuning van functie voor bronnenopslag [35]	161
Onvoldoende geheugen om de taak te sorteren [37].....	161
Onvoldoende geheugen voor defragmentatie flashgeheugen [37].....	162
Onvoldoende geheugen, sommige taken in wacht zijn verwijderd [37]	162
Onvoldoende geheugen, sommige taken in wacht worden niet hersteld [37].....	162
Plaats [tekenreeks voor aangepast papier] [afdrukstand papier] in [papierbron]	162
Plaat [naam aangepaste soort] [afdrukstand papier] in [papierbron]	162
Plaats [papierformaat] [afdrukstand papier] in [papierbron]	163
Plaats [papiersoort] [papierformaat] [afdrukstand papier] in [papierbron]	163
Plaats [naam aangepaste papiersoort] [afdrukstand papier] in handmatige invoer.....	163
Plaats [tekenreeks aangepast papier] [afdrukstand papier] in handmatige invoer	164
Plaats [papierformaat] [afdrukstand papier] in handmatige invoer	164
Plaats [papiersoort] [papierformaat] [afdrukstand papier] in handmatige invoer	164
Onderhoudskit bijna leeg [80.xy].....	164
Onderhoudskit bijna leeg [80.xy].....	165
Onderhoudskit vrijwel leeg. Geschat aantal resterende pagina's is [x] [80.xy].....	165
Geheugen vol [38].....	165
Softwarefout netwerk [x] [54]	165
Geen [supply type] van printerfabrikant, Zie Gebruikershandleiding [33.xy].....	165
Onvoldoende vrije ruimte in flashgeheugen voor bronnen [52]	166
De printer moest opnieuw worden opgestart. De laatste taak is mogelijk niet voltooid.	166
Plaats ontbrekende of niet-reagerende cartridge terug [31.xy]	166
Plaats ontbrekende of niet-reagerende beeldverwerkingseenheid terug [31.xy].....	167
Verwijder papier uit uitvoerlade.....	167

Gebruikershandleiding

Vervang cartridge. Geschat aantal resterende pagina's is 0 [88.xy].....	167
Vervang cartridge, regiocode van cartridge komt niet overeen met code printer [42.xy].....	167
Vervang beeldverwerkingseenheid. Geschat aantal resterende pagina's is 0 [84.xy].....	168
Vervang onderhoudskit. Geschat aantal resterende pagina's is 0 [80.xy]	168
Vervang niet-ondersteunde cartridge [32.xy].....	168
Vervang niet-ondersteunde beeldverwerkingseenheid [32.xy].....	168
Serieel optie [x] fout [54].....	168
SMTP-server is niet ingesteld. Raadpleeg de systeembeheerder.....	169
Softwarefout in standaardnetwerk [54].....	169
Standaard USB-poort uitgeschakeld [56].....	169
Te veel flashopties geïnstalleerd [58].....	169
Te veel laden aangesloten [58].....	169
Flash niet geformatteerd [53].....	170
Niet-ondersteunde optie in sleuf [x] [55].....	170
Weblinkserver niet ingesteld. Raadpleeg de systeembeheerder.....	170
Problemen met de printer oplossen	171
Eenvoudige printerproblemen.....	171
Problemen met opties	174
Problemen met de papierinvoer.....	178
Problemen met afdrukken oplossen.....	180
Afdrukproblemen.....	180
Problemen met de afdrukkwaliteit.....	190
Embedded Web Server wordt niet geopend.....	217
Contact opnemen met de technische ondersteuning.....	219
11—Kennisgevingen.....	220
Mededeling over het auteursrecht.....	220
Informatie over deze editie	220
Handelsmerken	220
LICENTIECONTRACT VOOR DE SOFTWARE.....	222
Geluidsniveaus.....	223

Gebruikershandleiding

Uitsluitend voor lidstaten van de Europese Unie	223
Verwijdering van het product	224
ENERGY STAR	224
Wat is een ENERGY STAR product?	224
Temperatuurinformatie	224
Stroomverbruik	225
Stroomverbruik van het product.....	225
Slaapstand	225
Sluimerstand	226
Printer is uitgeschakeld	226
Totaal energieverbruik.....	226

1—Informatie over veiligheid

Sluit het netsnoer aan op een geaard stopcontact dat zich dicht in de buurt van het product bevindt en dat gemakkelijk bereikbaar is.

Plaats dit product niet in de buurt van water of in vochtige omgevingen.

 **LET OP—KANS OP LETSEL:** Dit product maakt gebruik van een laser. het toepassen van bedieningswijzen, aanpassingsmethoden of procedures anders dan in deze publicatie worden beschreven, kan blootstelling aan gevaarlijke straling tot gevolg hebben.

Dit product maakt gebruik van een afdrukproces waarbij het afdrukmateriaal wordt verhit. Door de hitte kan het afdrukmateriaal bepaalde stoffen afgeven. Bestudeer het gedeelte in de bedieningsinstructies waarin de richtlijnen voor het selecteren van afdrukmaterialen worden besproken om schadelijke emissies te voorkomen.

 **LET OP—KANS OP LETSEL:** De lithiumbatterij in dit product moet niet worden vervangen. Wanneer de lithiumbatterij niet juist wordt vervangen, bestaat er explosiegevaar. Een lithiumbatterij mag niet opnieuw worden opgeladen, uit elkaar worden gehaald of worden verbrand. Gooi gebruikte lithiumbatterijen weg volgens de aanwijzingen van de fabrikant en houd hierbij de plaatselijke regelgeving in acht.

 **LET OP—KANS OP LETSEL:** Volg voordat u de printer verplaatst deze richtlijnen om te voorkomen dat u zich bezeert of dat de printer beschadigd raakt.

- Schakel de printer uit met de aan/uit-knop en trek de stekker uit het stopcontact.
- Koppel alle snoeren en kabels los van de printer voordat u de printer verplaatst.
- Als er een optionele lade is geïnstalleerd, moet u deze eerst verwijderen van de printer. Schuif de hendel aan de rechterzijde van de lade naar de voorkant van de lade tot de hendel *vastklikt* om de lade te verwijderen.
- Gebruik bij het tillen van de printer de handgrepen aan de zijkanten.
- Let erop dat uw vingers zich niet onder de printer bevinden wanneer u het apparaat neerzet.
- Voordat u de printer instelt, moet u ervoor zorgen dat er voldoende ruimte vrij is rondom de printer.

Gebruik alleen het netsnoer dat bij dit product is geleverd of een door de fabrikant goedgekeurd vervangend onderdeel.

 **LET OP—HEET OPPERVLAK:** Het binnenste van de printer is mogelijk erg warm. Om letsel te voorkomen, moet u een heet oppervlak eerst laten afkoelen voordat u het aanraakt.

 **LET OP—KANS OP ELEKTRISCHE SCHOK:** Als u toegang tot de controllerkaart wilt of optionele hardware of geheugenapparaten installeert nadat u de printer hebt ingesteld, moet u de printer uitschakelen en de stekker uit het stopcontact trekken voor u doorgaat. Als u andere apparaten hebt aangesloten op de printer, schakelt u deze ook uit en koppelt u de kabels los van de printer.

 **LET OP—KANS OP ELEKTRISCHE SCHOK:** controleer of alle aansluitingen (zoals Ethernet- en telefoonaansluitingen) correct op de aangegeven poorten zijn aangesloten.

Dit product is samen met specifieke onderdelen van de fabrikant ontwikkeld, getest en goedgekeurd volgens strikte, wereldwijd geldende veiligheidsnormen. De veiligheidsvoorzieningen van bepaalde onderdelen zijn niet altijd duidelijk zichtbaar. De fabrikant is niet verantwoordelijk voor het gebruik van andere, vervangende onderdelen.

 **LET OP—KANS OP LETSEL:** U moet het netsnoer niet snijden, draaien, vastbinden, afknellen of zware objecten op het snoer plaatsen. Zorg dat er geen schaafplekken op het netsnoer kunnen ontstaan of dat het snoer onder druk komt te staan. Zorg dat het netsnoer niet bekneld raakt tussen twee objecten, zoals een meubelstuk en een muur. Als een van deze dingen gebeurt, is er een kans op brand of elektrische schokken. Controleer het netsnoer regelmatig op dergelijke problemen. Trek de stekker van het netsnoer uit het stopcontact voor u het netsnoer controleert.

Laat onderhoudswerkzaamheden en reparaties die niet in de gebruikersdocumentatie worden beschreven, uitvoeren door een servicevertegenwoordiger.

 **LET OP—KANS OP ELEKTRISCHE SCHOK:** Om het risico op elektrische schokken te vermijden, trekt u de stekker van het netsnoer uit het stopcontact en koppelt u alle kabels los die op de printer zijn aangesloten voor u de buitenkant van de printer reinigt.



 **LET OP—KANS OP LETSEL:** Zorg ervoor dat u papier afzonderlijk in elke lade plaatst om instabiliteit van de apparatuur te voorkomen. Houd alle overige laden gesloten tot u ze nodig hebt.

 **LET OP—KANS OP ELEKTRISCHE SCHOK:** Tijdens onweer moet u dit product niet installeren en geen elektrische verbindingen aanleggen, bijvoorbeeld voor de faxfunctie, of kabels en snoeren aansluiten, zoals een netsnoer of telefoonkabel.

BEWAAR DEZE INSTRUCTIES.

■ Gebruikte symbolen

Bij zowel deze handleiding als de printer worden labels en symbolen gebruikt ter voorkoming van letsel van de gebruiker en andere personen en ter voorkoming van materiële schade. De betekenis van deze labels en symbolen zijn als volgt:

 WAARSCHUWING	Negeren van deze waarschuwing kan ernstig of zelfs dodelijk letsel tot gevolg hebben.
 VOORZICHTIG	Negeren van deze instructie kan letsel of materiële schade veroorzaken.

• Betekenis van symbolen







△ Geeft gevaar aan waartegen u maatregelen moet nemen.
Het symbool links waarschuwt tegen een mogelijke elektrische schok.









⊘ geeft een niet toegestane handeling aan.
Het symbool links geeft aan dat demonteren van het apparaat niet is toegestaan.



● geeft een dwingend voorgeschreven handeling aan.
Het symbool links geeft aan het apparaat van de netvoeding moet worden gescheiden.

 WAARSCHUWING	
	<ul style="list-style-type: none"> • Probeer nooit de deuren en panelen die zijn vastgezet op de printer te verwijderen. Enkele printers zijn uitgerust met een hoogspanningsonderdeel of een laserbron die elektrische schokken of blindheid kunnen veroorzaken. • Modificeer de printer niet, omdat brand, elektrische schokken of storingen daaruit kunnen resulteren. Wanneer de printer met een laser is uitgerust, kan de laserbron blindheid veroorzaken.
	<ul style="list-style-type: none"> • Gebruik alleen de voedingskabel die is meegeleverd. Wanneer geen voedingskabel is meegeleverd, gebruik dan alleen een voedingskabel met stekker die voldoet aan de specificaties in de gebruikersdocumentatie. Gebruik van een andere kabel kan brand of elektrische schokken tot gevolg hebben. • Gebruik de meegeleverde voedingskabel alleen voor deze printer en NOOIT voor een ander product. Niet aanhouden van dit voorschrift kan brand of elektrische schokken tot gevolg hebben. • Gebruik alleen de gespecificeerde voedingsspanning. Niet aanhouden van dit voorschrift kan brand of elektrische schokken tot gevolg hebben.
	<ul style="list-style-type: none"> • Gebruik geen meervoudige stekkerdoos voor het mede aansluiten van andere producten. Gebruik van een stopcontact voor meer dan de gespecificeerde stroomwaarde kan brand of elektrische schokken tot gevolg hebben. • Gebruik in principe geen verlengkabel. Gebruik van een verlengkabel kan brand of elektrische schokken tot gevolg hebben. Neem contact op met uw geautoriseerde dealer wanneer gebruik van een verlengkabel is gewenst. • Kras, belast, verwarm, verdraai, buig, trek of beschadig de voedingskabel niet. Plaats geen zware objecten op de voedingskabel. Gebruik van een beschadigde voedingskabel (blootgelegde aders, gebroken aders, enz.) kunnen brand of storingen tot gevolg hebben. Wanneer een van deze condities wordt vastgesteld, schakel de printer dan onmiddellijk UIT en trek de stekker uit het stopcontact. Neem vervolgens contact op met uw geautoriseerde dealer.

 WAARSCHUWING	
	De stekker mag niet met natte handen in het stopcontact worden geplaatst of worden losgemaakt omdat elektrische schokken kunnen ontstaan.
	Plaats de stekker altijd helemaal in het stopcontact. Niet aanhouden van dit voorschrift kan brand of elektrische schokken tot gevolg hebben.
	Sluit de stekker aan op een stopcontact die is uitgevoerd met randaarde.
	Plaats geen metalen clips, enig andere metalen objecten of een container met vloeistof op de printer. Vloeistoffen en metalen objecten die in de printer vallen kunnen brand, elektrische schokken of storingen veroorzaken. Wanneer vloeistof, een metalen object of enig ander vreemd materiaal in de printer valt, dan moet de printer onmiddellijk UIT worden geschakeld en moet u contact opnemen met uw geautoriseerde dealer.
	<ul style="list-style-type: none"> • Gebruik uw printer niet wanneer deze ongewoon heet wordt, er rook uitkomt, wanneer deze een ongebruikelijke geur verspreidt of wanneer deze een ongebruikelijk geluid maakt. Schakel de printer onmiddellijk UIT en trek de stekker uit het stopcontact. Neem vervolgens contact op met uw geautoriseerde dealer. Wanneer de printer toch in gebruik blijft, kan brand of elektrische schokken het gevolg zijn. • Gebruik deze printer niet wanneer deze is gevallen of wanneer de deur is beschadigd. Schakel de printer onmiddellijk UIT en trek de stekker uit het stopcontact. Neem vervolgens contact op met uw geautoriseerde dealer. Wanneer de printer toch in gebruik blijft, kan brand of elektrische schokken het gevolg zijn.
	Verbrand toner cartridges of toner niet. De hete toner kan zich verspreiden en brand en schade veroorzaken.

 VOORZICHTIG	
	<ul style="list-style-type: none"> • Stel de printer niet bloot aan stof, roet of stoom en plaats deze niet bij een keuken, bad of luchtbevochtiger. Brand, elektrische schokken of storingen kunnen het gevolg zijn. • Plaats de printer niet op een instabiele of scheve tafel of op een plaats die wordt blootgesteld aan veel trillingen en schokken. De printer kan vallen waardoor persoonlijk letsel of mechanische schade kan ontstaan.
	Na installatie van dit product, moet het op een stevige ondergrond worden geplaatst. Wanneer de printer beweegt of valt, kan persoonlijk letsel ontstaan.
	In de printer zijn bepaalde gebieden onderhevig aan hoge temperaturen, die brandwonden kunnen veroorzaken. Bij de controle binnen in de printer van storingen zoals van het papiertransport mogen de plaatsen (bij de fuser enz.) die zijn gelabeld met "Caution HOT" niet worden aangeraakt.
	<ul style="list-style-type: none"> • Blokkeer de ventilatiesleuven van de printer niet. In de printer kan daardoor de temperatuur oplopen, waarvan brand of storing het gevolg kan zijn. • Gebruik geen brandbare spray, vloeistof of gas in de omgeving van de printer. Hierdoor kan brand ontstaan.
	<ul style="list-style-type: none"> • Trek nooit aan de kabel wanneer stekker uit het stopcontact wordt gehaald. Hierdoor kan de voedingskabel beschadigd raken waardoor brand of elektrische schokken kunnen ontstaan. • Plaats geen objecten rondom het stopcontact omdat dit het lostrekken in noodsituaties kan bemoeilijken.
	<ul style="list-style-type: none"> • Bewaar toner cartridges en PC drumeenheden niet naast computerdiskettes of horloges die gevoelig zijn voor magnetisme. Storingen aan deze producten kunnen ontstaan. • Bewaar toner cartridges of PC drumeenheden niet binnen bereik van kinderen. Het innemen van toner kan schadelijk zijn voor de gezondheid.

 **VOORZICHTIG**



- Waarborg dat bij het verplaatsen van de printer alle kabels zijn losgemaakt. Anders kunnen kabels beschadigd raken waardoor brand, elektrische schokken of storingen kunnen ontstaan.
- Maak de printer los van het stopcontact wanneer u de printer gedurende langere tijd niet gaat gebruiken.



- Houdt de printer tijdens het verplaatsen altijd vast op de plaatsen zoals aangegeven in de gebruikersdocumentatie. Wanneer de printer valt, kan dit ernstig persoonlijk letsel en/of schade aan de printer tot gevolg hebben.
- Gebruik de printer alleen in een goed geventileerde ruimte. Het gebruik van de printer in een slecht geventileerde ruimte gedurende langere tijd kan schadelijk zijn voor de gezondheid. Ventileer de ruimte regelmatig.
- Maak vaker dan éénmaal per jaar de stekker los uit het stopcontact en reinig deze. Stof welke zich tussen de stekkerpennen ophoopt kan brand veroorzaken.

2—Omgaan met de printer

Informatie zoeken over de printer

Gewenste informatie	Bron
Eerste installatie-instructies: <ul style="list-style-type: none"> • De printer aansluiten op • De printersoftware installeren 	Installatiedocumentatie: de installatiedocumentatie die bij de printer is geleverd.
Extra installatieopties en instructies voor het gebruik van de printer: <ul style="list-style-type: none"> • Papier en speciaal afdruk materiaal selecteren en bewaren • Papier in de printer plaatsen • Printerinstellingen configureren • Documenten en foto's weergeven en afdrukken • De printersoftware instellen en gebruiken • De printer configureren in een netwerk • De printer onderhouden • Problemen oplossen 	<i>Gebruikershandleiding</i> en <i>Naslagkaart</i> : de handleidingen staan op de cd <i>Printer Driver and Documentations</i> .
Instructies voor: <ul style="list-style-type: none"> • De printer aansluiten op een Ethernet-netwerk • Verbindingsproblemen met de printer oplossen 	<i>Handleiding netwerken (Networking Guide)</i> : Plaats de cd <i>Printer Driver and Documentations</i> en klik vervolgens op Documentatie in het menu van de cd. Klik in het gedeelte links op Gebruikershandleiding en andere publicaties en klik vervolgens op Handleiding netwerken (Networking Guide) .

Gewenste informatie	Bron
<p>De nieuwste aanvullende informatie, updates en technische ondersteuning:</p> <ul style="list-style-type: none"> • Documentatie • Stuurprogramma's downloaden 	<p>KONICA MINOLTA ondersteuningswebsite— http://www.konicaminolta.com</p> <p>Opmerking: Noteer de volgende gegevens (deze vindt u op de bon en op de achterkant van de printer) en houd deze bij de hand wanneer u contact opneemt met de technische ondersteuning. Zij kunnen u dan sneller helpen:</p> <ul style="list-style-type: none"> • Typenummer van apparaat • Serienummer • Aankoopdatum • Winkel waar apparaat is aangeschaft
<p>Garantieverklaring</p>	<p>Garantie-informatie varieert per land of region.</p>

Een locatie voor de printer selecteren

Houd bij het plaatsen van de printer rekening met ruimte voor het openen van laden, kleppen en deuren. Als u van plan bent optionele onderdelen te installeren, moet u hier ook voldoende ruimte voor vrijhouden. Het volgende is belangrijk:

- Plaats de printer in de buurt van een goed geaard en eenvoudig toegankelijk stopcontact.
- Zorg ervoor dat de luchtstroom in de ruimte voldoet aan de laatste herziening van de ASHRAE 62-norm of de CEN/TC 156-norm.
- Plaats de printer op een vlakke, stevige en stabiele ondergrond.
- Houd de printer:
 - schoon, droog en stofvrij;
 - uit de buurt van rondslingerende nietjes en paperclips;
 - uit de buurt van de directe luchtstroom van airconditioners, warmtebronnen of ventilators;
 - uit de buurt van direct zonlicht en extreme vochtigheidswaarden;
- Houd rekening met de aanbevolen temperaturen en voorkom schommelingen.

Omgevingstemperatuur	15,6 tot 32,2 °C
Temperatuur voor opslag	-20 tot 40 °C

Gebruikershandleiding

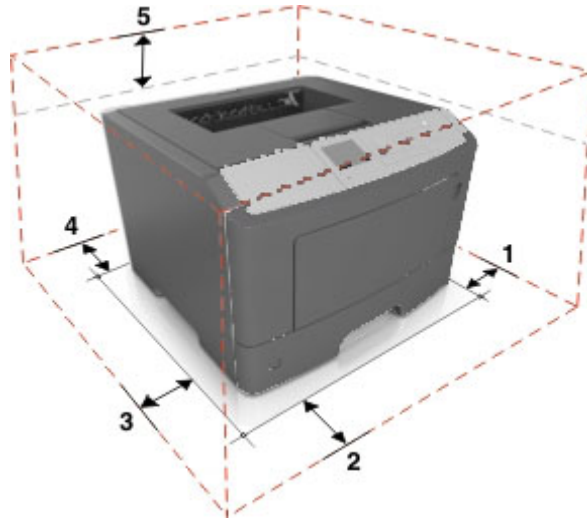

1	Rechterkant	110 mm (4,33 inch)
2	Voorkant	305 mm (12 inch)
3	Linkerkant	65 mm (2,56 inch)
4	Achter	100 mm (3,94 inch)
5	Boven	305 mm (12 inch)

3—Extra printer instellen

Interne opties installeren



LET OP—KANS OP ELEKTRISCHE SCHOK: Als u toegang tot de controllerkaart wilt of optionele hardware of geheugenapparaten installeert nadat u de printer hebt ingesteld, moet u de printer uitschakelen en de stekker uit het stopcontact trekken voor u doorgaat. Als u andere apparaten hebt aangesloten op de printer, moet u deze ook uitschakelen en alle kabels losmaken die zijn aangesloten op de printer.

Let op—Kans op beschadiging: De elektrische componenten van de controllerkaart raken gemakkelijk beschadigd door statische elektriciteit. Raak daarom eerst een metalen oppervlak aan voordat u de elektronische componenten of aansluitingen van de controllerkaart aanraakt.

Beschikbare, interne opties

- DDR3 DIMM
- Flash-geheugen
 - Lettertypen
 - Firmware
 - Lettertype streepjescode
 - IPDS

Toegang krijgen tot de controllerkaart

U moet toegang hebben tot de controllerkaart als u interne opties wilt installeren.

Zie [Toegang krijgen tot de controllerkaart](#).

Een optionele kaart installeren



LET OP—KANS OP ELEKTRISCHE SCHOK: Als u toegang tot de controllerkaart wilt of optionele hardware of geheugenapparaten installeert nadat u de printer hebt ingesteld, moet u de printer uitschakelen en de stekker uit het stopcontact trekken voor u doorgaat. Als u andere apparaten hebt aangesloten op de printer, moet u deze ook uitschakelen en alle kabels losmaken die zijn aangesloten op de printer.

Let op—Kans op beschadiging: De elektrische componenten van de controllerkaart raken gemakkelijk beschadigd door statische elektriciteit. Raak daarom eerst een metalen oppervlak aan voordat u de elektronische componenten of aansluitingen van de controllerkaart aanraakt.

1. Toegang tot de controllerkaart.

Zie [Toegang krijgen tot de controllerkaart](#).

2. Pak de optionele kaart uit.

Let op—Kans op beschadiging: Raak de aansluitpunten aan de rand van de kaart niet aan.

3. Houd de kaart aan de zijkanten vast en breng de plastic pinnen (1) aan de onderkant op gelijke hoogte met de uitsparingen (2) in de controllerkaart.

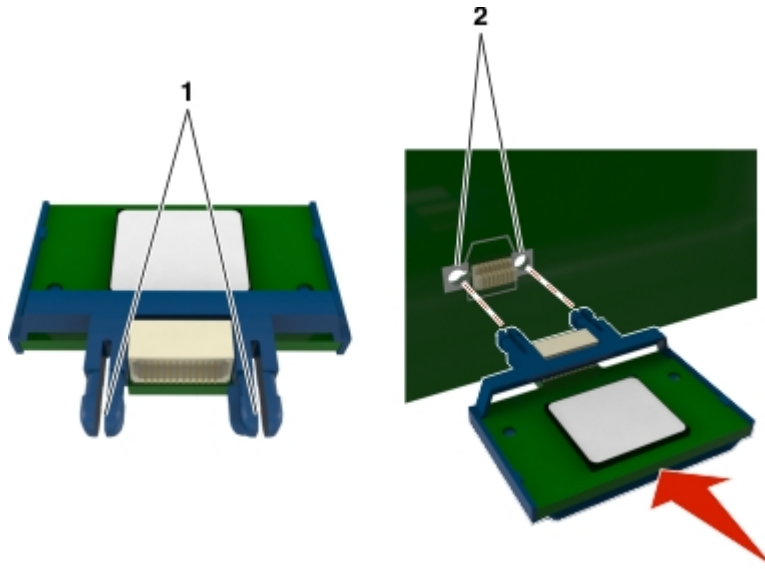

4. Druk de kaart stevig vast zoals aangegeven in de afbeelding.

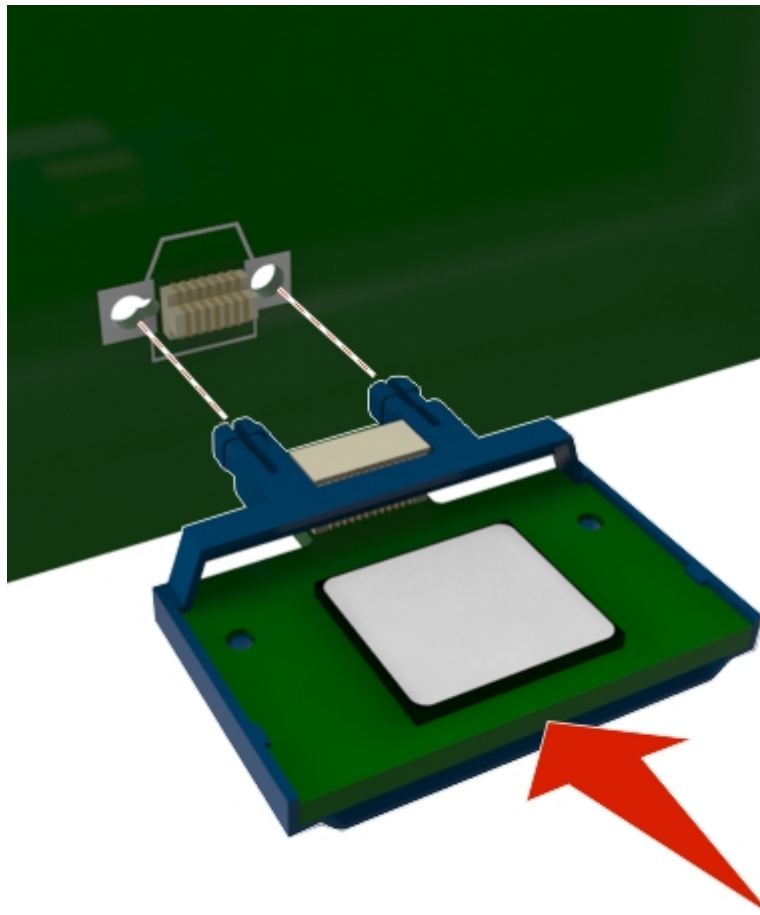

Let op—Kans op beschadiging: onjuiste installatie van de kaart kan schade aan de kaart en de controllerkaart veroorzaken.

Opmerking: De volledige lengte van de connector op de kaart moet in aanraking zijn en gelijkvallen met de controllerkaart.

5. Sluit de toegangsklep van de controllerkaart.

Opmerking: Nadat de printersoftware en eventuele hardwareopties zijn geïnstalleerd, moet u wellicht de opties handmatig toevoegen in het printerstuurprogramma om deze beschikbaar te maken voor afdrukken.

Geheugenkaart installeren

⚠ LET OP—KANS OP ELEKTRISCHE SCHOK: Als u toegang tot de controllerkaart wilt of optionele hardware of geheugenapparaten installeert nadat u de printer hebt ingesteld, moet u de printer uitschakelen en de stekker uit het stopcontact trekken voor u doorgaat. Als u andere apparaten hebt aangesloten op de printer, schakel deze dan ook uit en koppel de kabels los van de printer.

Let op—Kans op beschadiging: De elektrische componenten van de controllerkaart raken gemakkelijk beschadigd door statische elektriciteit. Raak daarom eerst een metalen voorwerp aan voordat u de elektrische componenten of aansluitingen van de controllerkaart aanraakt.

Een optionele geheugenkaart kan afzonderlijk worden aangeschaft en op de controllerkaart worden bevestigd.

1. Toegang tot de controllerkaart.

Zie [Toegang krijgen tot de controllerkaart](#).

2. Haal de geheugenkaart uit de verpakking.

Let op—Kans op beschadiging: Raak de aansluitpunten aan de rand van de kaart niet aan. Hierdoor kunt u de kaart beschadigen.

3. Breng de uitsparing (1) op de geheugenkaart op één lijn met de ribbel (2) op de connector.

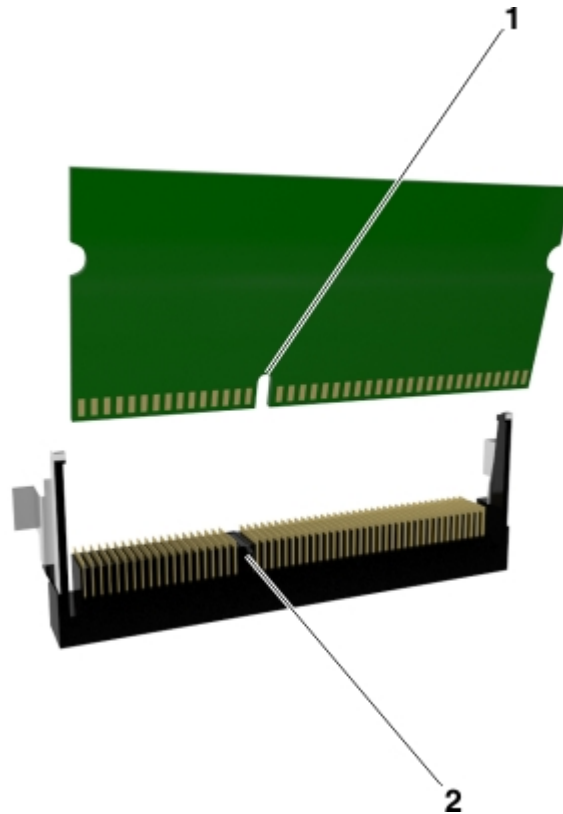

4. Plaats de geheugenkaart recht in de connector en druk de kaart in de controllerkaart tot de geheugenkaart *vastklikt*.

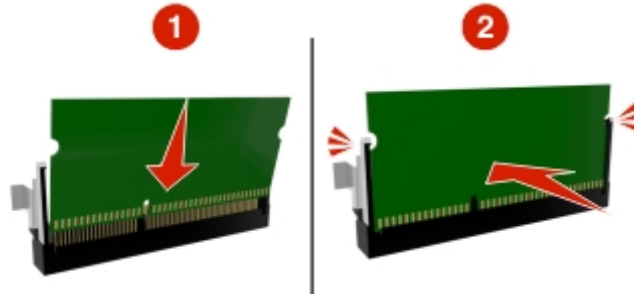

5. Sluit de toegangsklep van de controllerkaart.

Opmerking: Nadat de printersoftware en eventuele hardwareopties zijn geïnstalleerd, moet u wellicht de opties handmatig toevoegen in het printerstuurprogramma om deze beschikbaar te maken voor afdruktaken.

Hardwareopties installeren

Optionele laden installeren

⚠ LET OP—KANS OP ELEKTRISCHE SCHOK: Als u toegang tot de controllerkaart wilt of optionele hardware of geheugenapparaten installeert nadat u de printer hebt ingesteld, moet u de printer uitschakelen en de stekker uit het stopcontact trekken voor u doorgaat. Als u andere apparaten hebt aangesloten op de printer, schakel deze dan ook uit en koppel de kabels los van de printer.

1. Schakel de printer uit met de aan-uitschakelaar en trek de stekker uit het stopcontact.



2. Pak de lade uit en verwijder al het verpakkingsmateriaal.

3. Trek de lade volledig uit de basiseenheid.

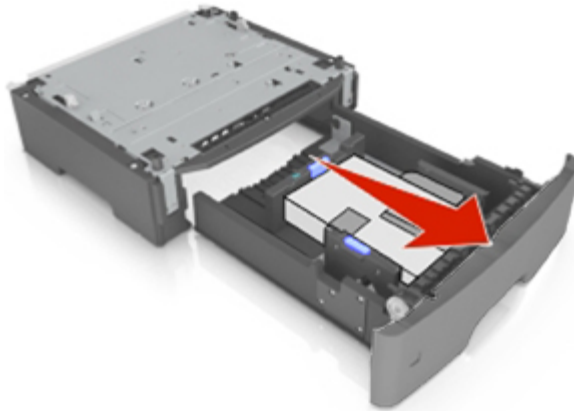

4. Haal het verpakkingsmateriaal uit de lade.
5. Schuif de lade in de basiseenheid.
6. Plaats de lade in de buurt van de printer.
7. Lijn de printer uit met de lade en laat de printer op zijn plaats zakken.

Opmerking: Optionele laden grijpen in elkaar als ze worden gestapeld.



8. Sluit het netsnoer aan op de printer, steek de stekker in een geaard stopcontact en schakel de stroom in.



Opmerking: Nadat de printersoftware en eventuele hardwareopties zijn geïnstalleerd, moet u wellicht de opties handmatig toevoegen in het printerstuurprogramma om deze beschikbaar te maken voor afdruktaken.

Als u de optionele laden wilt verwijderen, schuift u de vergrendeling aan de rechterkant van de printer naar voren tot deze op zijn plaats *klikt* en verwijdert u de gestapelde laden een voor een en van boven naar beneden.

De printersoftware instellen

Het printerstuurprogramma installeren

Voor Windows-gebruikers

1. Plaats de cd *Printer Driver and Documentations* in het cd-rom- of dvd-romstation van uw computer.
2. Volg de aanwijzingen op het scherm.
3. Als u een computer met Windows Vista hebt en de computer is met een USB-kabel aangesloten op de printer, wordt het PostScript-stuurprogramma mogelijk niet geïnstalleerd op uw computer. Selecteer in dat geval de USB-poort in de wizard 'Een printer toevoegen' om het printerstuurprogramma te installeren.
4. Klik op **Installeren** en volg de aanwijzingen op het scherm.

Voor Macintosh-gebruikers

1. Plaats de cd *Printer Driver and Documentations* in het cd-romstation van uw Macintosh.
2. Dubbelklik op het bureaublad op het pictogram van de CD, de map Drivers en de map Mac.
 - Mac OS X v10.3/v10.4: dubbelklik op bizhub_4700PSeries_103104.pkg
 - Mac OS X v10.5: dubbelklik op bizhub_4700PSeries_105.pkg in de map english (other)

→ Mac OS X v10.6/v10.7/v10.8: dubbelklik op bizhub_4700PSeries_106.pkg in de map english (other)

3. Het installatieprogramma van het printerstuurprogramma wordt gestart.

Opmerking:

Voor OS X 10.6/10.7/10.8 hangt de map voor het stuurprogramma af van het papierformaat. Selecteer de juiste map voor uw omgeving.

- Als u een papierformaat gebruikt dat in inch wordt uitgedrukt (Letter-formaat 8 1/2 x 11 inch): Selecteer een bestand in de map english.
- Als u een papierformaat gebruikt dat in centimeter wordt uitgedrukt (A4-formaat en dergelijke): Selecteer een bestand in de map other.

Opmerking:

Dubbelklik op het pakketbestand voor het gebruikte programma en de gebruikte versie van het besturingssysteem.

- bizhub_4700PSeries_103104.pkg (voor Mac OS X v10.3/v10.4)
- bizhub_4700PSeries_105.pkg (voor Mac OS X v10.5)
- bizhub_4700PSeries_106.pkg (voor Mac OS X v10.6/v10.7/v10.8)

4. Voeg de printer toe.

a. (voor Mac OS X v10.3/v10.4/v10.5/v10.6)

Apple-menu > **Systeemvoorkeuren** > **Afdrukken en faxen** > +

(voor Mac OS X v10.7/v10.8)

Apple-menu > **Systeemvoorkeuren** > **Afdrukken en scannen** > +

b. En selecteer uw printer.

c. Klik op **Toevoegen**.

Netwerkfunktionaliteit

Opmerkingen:

- Schaf eerst een draadloze netwerkadapter aan voordat u de printer configureert op een draadloos netwerk. Raadpleeg de instructies bij de adapter voor meer informatie over het installeren van de draadloze netwerkadapter.
- Een SSID (Service Set Identifier) is een naam die is toegewezen aan een draadloos netwerk. Wired Equivalent Privacy (WEP), Wi-Fi Protected Access (WPA), WPA2 en 802.1X - RADIUS zijn beveiligingstypen die op een netwerk worden gebruikt.

Configuratie van printer op een Ethernet-netwerk voorbereiden

Als u de printer wilt configureren voor een Ethernet-netwerk, moet u de volgende gegevens verzamelen voordat u begint:

Opmerking: als uw netwerk automatisch IP-adressen toewijst aan computers en printers, gaat u verder met de installatie van de printer.

- Een geldig en uniek IP-adres voor de printer
- De netwerkgateway
- Het netwerkmasker
- Een persoonlijke naam voor de printer (optioneel)

Opmerking: Met een persoonlijke naam voor de printer kunt u de printer herkennen op het netwerk. U kunt de standaardnaam gebruiken of zelf een naam opgeven die u makkelijk kunt onthouden.

U hebt een Ethernet-kabel nodig om de printer aan te sluiten op het netwerk en een beschikbare netwerkpoort waarmee u de printer fysiek aansluit op het netwerk. Gebruik een nieuwe netwerkkabel om problemen met een beschadigde kabel te voorkomen.

Printer op een Ethernet-netwerk installeren

Voor Windows-gebruikers

1. Plaats de cd *Printer Driver and Documentations* in het cd-rom- of dvd-romstation van uw computer.
2. Volg de aanwijzingen op het scherm.
3. Er wordt een apparaat gedetecteerd en het wordt weergegeven in een lijst. Kies het apparaat dat u wilt installeren en klik op **Volgende**.
4. Kies de component die u wilt installeren en klik op **Volgende**.
5. De installatie is voltooid.

Voor Macintosh-gebruikers

1. Stel in dat de DHCP-server van het netwerk een IP-adres toewijst aan de printer.
2. Zoek het IP-adres van printer op:
 - Vanaf het bedieningspaneel van de printer
 - Vanuit het gedeelte TCP/IP in het menu Netwerk/poorten
 - Door een netwerkconfiguratiepagina of pagina met menu-instellingen af te drukken of en het gedeelte TCP/IP te controleren

Opmerking: U zult dit IP-adres nodig hebben bij de toegangsconfiguratie van computers op een ander subnet dan de printer.

3. Installeer het printerstuurprogramma op de computer.
 - a. Plaats de cd *Printer Driver and Documentations* in het cd-romstation van uw Macintosh.
 - b. Dubbelklik op het bureaublad op het pictogram van de CD, de map Drivers en de map Mac.
 - Mac OS X v10.3/v10.4: dubbelklik op bizhub_4700PSeries_103104.pkg
 - Mac OS X v10.5: dubbelklik op bizhub_4700PSeries_105.pkg in de map english (other)
 - Mac OS X v10.6/v10.7/v10.8: dubbelklik op bizhub_4700PSeries_106.pkg in de map english (other)
 - c. Het installatieprogramma van het printerstuurprogramma wordt gestart.

Opmerking:

Voor OS X 10.6/10.7/10.8 hangt de map voor het stuurprogramma af van het papierformaat. Selecteer de juiste map voor uw omgeving.

- Als u een papierformaat gebruikt dat in inch wordt uitgedrukt (Letter-formaat 8 1/2 x 11 inch): Selecteer een bestand in de map english.
- Als u een papierformaat gebruikt dat in centimeter wordt uitgedrukt (A4-formaat en dergelijke): Selecteer een bestand in de map other.

Opmerking:

Dubbelklik op het pakketbestand voor het gebruikte programma en de gebruikte versie van het besturingssysteem.

- bizhub_4700PSeries_103104.pkg (voor Mac OS X v10.3/v10.4)
- bizhub_4700PSeries_105.pkg (voor Mac OS X v10.5)
- bizhub_4700PSeries_106.pkg (voor Mac OS X v10.6/v10.7/v10.8)

4. Voeg de printer toe.
 - a. (voor Mac OS X v10.3/v10.4/v10.5/v10.6)
Apple-menu > **Systeemvoorkeuren** > **Afdrukken en faxen** > +
(voor Mac OS X v10.7/v10.8)
Apple-menu > **Systeemvoorkeuren** > **Afdrukken en scannen** > +
 - b. En selecteer uw printer.
 - c. Klik op **Toevoegen**.

Voor Linux-gebruikers

De printer toevoegen door middel van printerconfiguratie

1. Sluit de machine aan op een computer of op het netwerk.
2. Plaats de cd *Printer Driver and Documentations* in het cd-rom- of dvd-romstation van uw computer.
3. Selecteer **Beheer > Afdrukken** in het menu Werkplek.
4. Klik op **Nieuwe printer**.
5. Voer Printernaam, Omschrijving en vervolgens Locatie > **Volgende** in.
6. In het linkerdeel van het dialoogvenster kunt u de poort selecteren voor de machine die u wilt installeren.
7. Klik op **Volgende**.
8. Selecteer **PPD-bestand opgeven**.
9. Klik op het mappictogram.
10. Selecteer het PPD-bestand.
11. Klik op **Openen > Volgende > Toepassen**.

De printer toevoegen op de CUPS Administration-webpagina

1. Sluit de machine aan op een computer of op het netwerk.
2. Start de webbrowser.
3. Voer de URL "http://localhost:631" in.
4. Klik op **Add Printer**.
5. Voer Name, Location en vervolgens Description > **Continue** in.
6. Selecteer een apparaatpoort in de lijst Device > **Continue**.
7. Ga verder met stap 9 in het geval van een USB-verbinding.
Voer de URI van het apparaat in op de volgende manier: "socket://<Printer-IP of Printer-hostnaam>:port"
8. Klik op **Continue**.
9. Selecteer **KONICA MINOLTA > Continue**.
10. Selecteer **KONICA MINOLTA bizhub 4700PSeries PPD (xx) > Add Printer**.
11. Voer de gebruikersnaam en het wachtwoord in voor het gebruik van beheerdersrechten > **OK**.

Configuratie van printer op een draadloos netwerk voorbereiden

Opmerkingen:

- Zorg dat uw draadloze netwerkadapter geïnstalleerd is op de printer en correct werkt.
- Zorg dat uw toegangspunt (draadloze router) is ingeschakeld en correct werkt.

Zorg dat u volgende gegevens bij de hand hebt voor u de printer configureert voor een draadloos netwerk:

- **SSID:** er wordt ook naar de SSID verwezen als de netwerknaam.
- **Draadloze modus (of Netwerkmodus):** de modus is infrastructuur of ad-hoc.
- **Kanaal (voor ad-hocnetwerken):** het kanaal wordt standaard ingesteld op automatisch voor infrastructuurnetwerken.

Voor sommige ad-hocnetwerken is de instelling Automatisch ook vereist. Raadpleeg de systeembeheerder als u niet zeker bent over het kanaal dat u moet selecteren.

- **Beveiligingsmethode:** er zijn drie opties voor de beveiligingsmethode:

- WEP-sleutel

Als uw netwerk meerdere WEP-sleutels gebruikt, kunt u er maximaal vier opgeven in de daarvoor bestemde plaatsen. Selecteer de sleutel die momenteel wordt gebruikt op het netwerk door de standaardsleutel voor WEP-verzending te selecteren.

of

- Vooraf gedeelde sleutel/wachtwoord voor WPA/WPA2

WPA bevat codering als een extra beveiligingsniveau. U kunt kiezen uit AES of TKIP. Codering moet op de router en op de printer zijn ingesteld voor hetzelfde type anders kan de printer niet communiceren op het netwerk.

- 802.1X-RADIUS

Als u de printer installeert op een 802.1X-netwerk hebt u mogelijk de volgende gegevens nodig:

- Verificatietype
- Interne-verificatietype
- Gebruikersnaam en wachtwoord van 802.1X
- Certificaten

- Geen beveiliging

Als uw draadloze netwerk geen beveiliging gebruikt, hebt u geen beveiligingsgegevens.

Opmerking: het is onverstandig om een niet-beveiligd draadloos netwerk te gebruiken.

Opmerkingen:

- Als u de SSID van het netwerk waarop de computer is aangesloten niet weet, start u het hulpprogramma voor de draadloze netwerkadapter van de computer en zoekt u de netwerknaam op. Raadpleeg de documentatie bij het toegangspunt of neem contact op met uw systeembeheerder als u de SSID of de beveiligingsinformatie van uw netwerk niet kunt vinden.

Gebruikershandleiding

- U kunt de WPA/WPA2-sleutel of het WPA/WPA2-wachtwoord voor het draadloze netwerk achterhalen door de documentatie of webpagina van het draadloze toegangspunt te raadplegen of door contact op te nemen met de systeembeheerder.

De printer verbinden met een draadloos netwerk via Wi-Fi Protected Setup

Controleer het volgende voor u de printer aansluit op een draadloos netwerk:

- Het toegangspunt (draadloze router) is gecertificeerd voor Wi-Fi Protected Setup (WPS) of compatibel met WPS. Raadpleeg de documentatie bij uw toegangspunt voor meer informatie.
- Er is een draadloze netwerkadapter in de printer geïnstalleerd, deze is aangesloten en werkt correct. Raadpleeg de instructies bij de draadloze adapter voor meer informatie.

Configuratiemethode met drukknop gebruiken

1. Afhankelijk van het printermodel gaat u naar de volgende optie:

-  > Instellingen >  > Netwerken/poorten >  > Netwerk [x] >  > Netwerk [x] instellen >  > Draadloos >  > Wi-Fi Protected Setup >  > Methode met drukknop starten > 

2. Volg de aanwijzingen op de display.

Configuratiemethode met pincode gebruiken

1. Afhankelijk van het printermodel gaat u naar de volgende optie:

-  > Instellingen >  > Netwerken/poorten >  > Netwerk [x] >  > Netwerk [x] instellen >  > Draadloos >  > Wi-Fi Protected Setup >  > Startmethode met pincode > 

2. Kopieer de WPS PIN van acht cijfers.

3. Open een webbrowser en geef het IP-adres van het toegangspunt op in de adresbalk.

Opmerkingen:

- Het IP-adres bestaat uit vier sets met cijfers gescheiden door punten, bijvoorbeeld: 123.123.123.123.
 - Als u een proxyserver gebruikt, moet u deze tijdelijk uitschakelen zodat de webpagina correct kan worden geladen.
4. Open de WPS-instellingen. Raadpleeg de documentatie bij uw toegangspunt voor meer informatie.
 5. Voer de pincode van acht cijfers in en sla de instelling op.

De printer verbinden met een draadloos netwerk met de Embedded Web Server

Controleer het volgende voor u begint:

- De printer is tijdelijk aangesloten op een Ethernet-netwerk.
 - Op uw printer is een draadloze netwerkadapter geïnstalleerd en deze werkt correct. Raadpleeg de instructies die bij de draadloze netwerkadapter zijn geleverd voor meer informatie.
1. Open een webbrowser en typ het IP-adres van de printer in de adresbalk.

Opmerkingen:

- Controleer het IP-adres van de printer in het gedeelte TCP/IP van het menu Netwerk/rapporten. Het IP-adres bestaat uit vier sets met cijfers gescheiden door punten: 123,123.123,123.
- Als u een proxyserver gebruikt, moet u deze tijdelijk uitschakelen zodat de webpagina correct kan worden geladen.

2. Klik op **Instellingen >Netwerk/poorten >Draadloos**.
3. Wijzig de instellingen zodat deze overeenkomen met de instellingen van uw toegangspunt (draadloze router).

Opmerking: Typ de correcte SSID.

4. Klik op **Verzenden**.
5. Schakel de printer uit en koppel de Ethernet-kabel los. Wacht minimaal vijf seconden en schakel de printer weer in.
6. U kunt controleren of de printer verbonden is met een netwerk door een pagina met netwerkinstellingen af te drukken. Kijk vervolgens in het gedeelte Netwerkkkaart [x] of de status "Aangesloten" is.

Raadpleeg het gedeelte "Printerconfiguratie controleren" in de *Gebruikershandleiding* voor meer informatie.

Printerconfiguratie controleren

Als alle hardware- en softwareopties zijn geïnstalleerd en de printer is ingeschakeld, controleert u of de printer correct is ingesteld door het volgende af te drukken:

- **Pagina met menu-instellingen:** gebruik deze pagina om te controleren of alle printeropties correct zijn geïnstalleerd. Onder aan de pagina verschijnt een lijst met geïnstalleerde opties. Als een door u geïnstalleerde optie niet is vermeld, is deze niet correct geïnstalleerd. Verwijder de optie en installeer deze opnieuw. Zie [Pagina met menu-instellingen afdrukken](#) voor meer informatie.
- **Pagina met netwerkinstellingen:** Als de printer over draadloze of Ethernet-functies beschikt en is aangesloten op een netwerk, kunt u de netwerkverbinding controleren door een netwerkconfiguratiepagina af te drukken. Deze pagina bevat ook informatie die van belang is bij de configuratie van het afdrukken via een netwerk. Zie [Netwerkconfiguratiepagina afdrukken](#) voor meer informatie.

4—bizhub 4000P/4700P gebruiken

Omgaan met de printer

Printerconfiguraties

⚠ LET OP—KANS OP LETSEL: Zorg ervoor dat u papier afzonderlijk in elke lade plaatst om instabiliteit van de apparatuur te voorkomen. Houd alle overige laden gesloten tot u ze nodig hebt.

bizhub 4000P

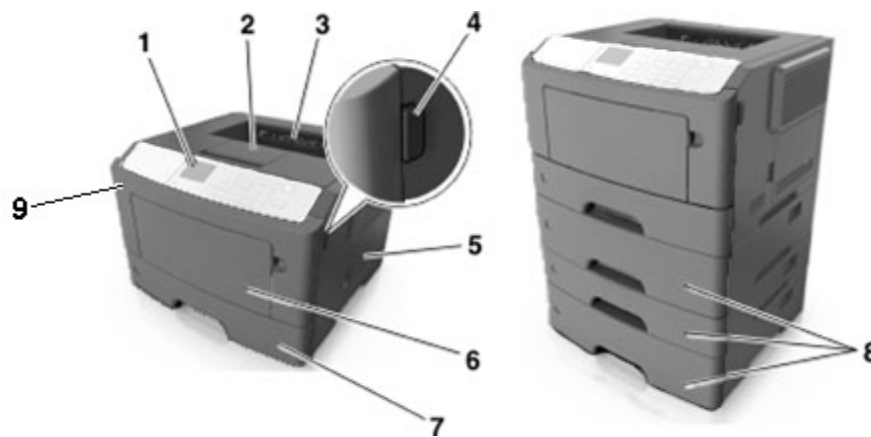

1	Bedieningspaneel van de printer
2	Papierstop
3	Standaarduitvoerlade
4	Ontgrendelingsknop op voorklep
5	Toegangsklep van de controllerkaart
6	Universeellader voor 100 vel
7	Standaardlade voor 250 vel
8	Optionele laden voor 250 of 550 vel
9	Voorklep

bizhub 4700P

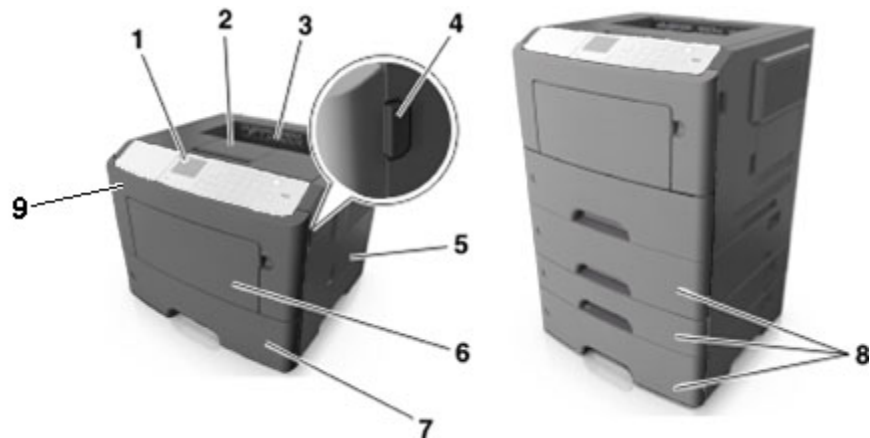

1	Bedieningspaneel van de printer
2	Papierstop
3	Standaarduitvoerlande
4	Ontgrendelingsknop op voorklep
5	Toegangsklep van de controllerkaart
6	Universeellader voor 100 vel
7	Standaardlade voor 550 vel
8	Optionele laden voor 250 of 550 vel
9	Voorklep

Het bedieningspaneel van de printer gebruiken

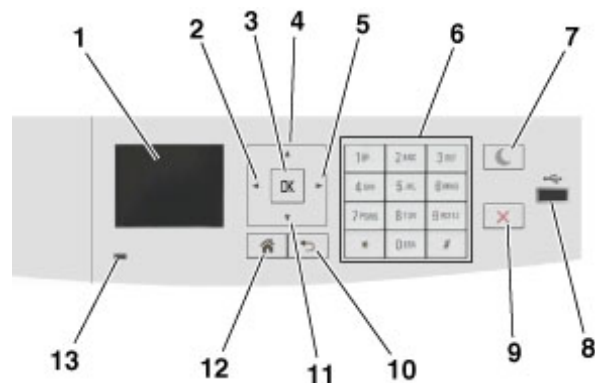

Gebruikershandleiding

	Onderdeel	Tot
1	Display	Printerstatus en -berichten weergeven. De printer configureren en bedienen.
2	Knop Pijl naar links	Naar links bladeren.
3	Knop Selecteren (Select)	Menuopties selecteren. Instellingen opslaan.
4	Pijl omhoog	Omhoog bladeren.
5	Knop Pijl naar rechts	Naar rechts bladeren.
6	Toetsenblok	Nummers, letters of symbolen invoeren.
7	Slaapknop	De slaapstand of sluimerstand inschakelen. Met de volgende handelingen wordt de slaapstand uitgeschakeld: <ul style="list-style-type: none"> • Als u op de aan/uit-knop drukt of lang op de slaapknop drukt, keert de printer terug uit de Sluimerstand. • Drukken op een van de printerknoppen • Een lade of de voorklep van de printer openen. • Afdruktaak verzenden vanaf de computer • Resetten door uit- en inschakelen met de aan/uit-schakelaar • Apparaat aansluiten op een USB-poort
8	USB-poort	Flashstation aansluiten op de printer. Opmerkingen: <ul style="list-style-type: none"> • alleen de USB-poort aan de voorzijde ondersteunt flashstations. • Alleen bizhub 4700P
9	Stoppen of Annuleren (knop)	Alle printeractiviteiten stoppen.
10	Knop Terug (Back)	Hiermee kunt u terug naar het vorige scherm.
11	Pijl omlaag	Omlaag bladeren.
12	Startscherm (knop)	Naar het startscherm gaan.
13	indicatielampje	De status van de printer controleren.

Uitleg over de kleuren van het indicatielampje en het lampje van de slaapknop

De kleuren van het indicatielampje en de lampje van de slaapknop geven een bepaalde printerstatus of -toestand aan.

Kleur van het indicatielampje en bijbehorende printerstatus

Indicatielampje	Printerstatus
Uit	De printer is uitgeschakeld of de sluimerstand van de printer is actief.
Knippert groen	De printer is bezig met opwarmen, met het verwerken van gegevens of met afdrucken.
Brandt groen	De printer staat aan, maar is niet actief.
Knippert rood	De printer vereist interventie door de gebruiker.

Kleur van het lampje van de slaapknop en bijbehorende printerstatus

Lampje van de slaapknop	Printerstatus
Uit	De printer is niet actief of staat in de stand Gereed.
Brandt oranje	De printer bevindt zich in de slaapstand.
Knippert oranje	De sluimerstand van de printer wordt uit- of ingeschakeld.
Knippert oranje volgens een patroon waarbij de knop 0,1 seconde brandt en 1,9 seconde uit gaat.	De sluimerstand van de printer is actief.

Kabels aansluiten

Sluit de printer aan op de computer met een USB-kabel of op het netwerk met een Ethernet-kabel.

Zorg dat de volgende items met elkaar overeenkomen:

- het USB-symbool op de kabel met het USB-symbool op de printer
- de juiste Ethernet-kabel en de Ethernet-poort

Let op—Kans op beschadiging: Raak tijdens het afdrukken niet de USB-kabel, netwerkadapters of het aangegeven deel van de printer aan. Dit kan leiden tot gegevensverlies of een storing.

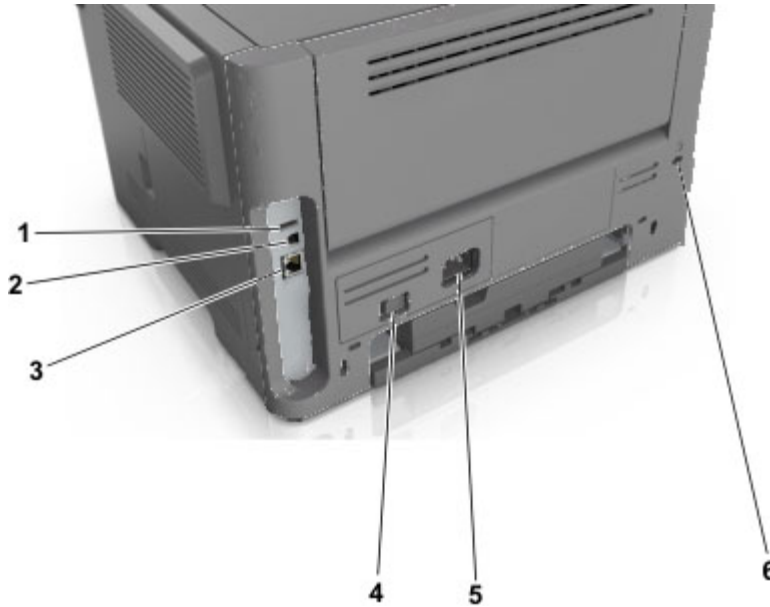

	Onderdeel	Tot
1	USB-poort	Aansluiten op een optionele, draadloze netwerkadapter.
2	USB-printerpoort	Sluit de printer aan op een computer.
3	Ethernetpoort	Sluit de printer aan op een Ethernet-netwerk.
4	Aan-uitschakelaar	De printer in- of uitschakelen.
5	Aansluiting van de stroomkabel van de printer	De printer aansluiten op een stopcontact.
6	Veiligheidsslot	Een slot bevestigen waarmee de printer op zijn plaats wordt gehouden.

Toegang krijgen tot de controllerkaart

⚠ LET OP—KANS OP ELEKTRISCHE SCHOK: Als u toegang tot de controllerkaart wilt of optionele hardware of geheugenapparaten installeert nadat u de printer hebt ingesteld, moet u de printer uitschakelen en de stekker uit het stopcontact trekken voor u doorgaat. Als u andere apparaten hebt aangesloten op de printer, schakel deze dan ook uit en koppel de kabels los van de printer.

1. Open de toegangsklep van de controllerkaart.

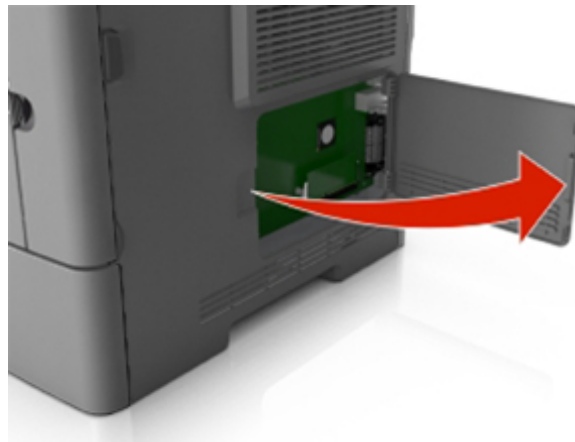

2. Gebruik de volgende illustratie om de juiste aansluiting te vinden.

Let op—Kans op beschadiging: De elektrische componenten van de controllerkaart raken gemakkelijk beschadigd door statische elektriciteit. Raak daarom eerst een metalen oppervlak aan voordat u de elektronische componenten of aansluitingen van de controllerkaart aanraakt.

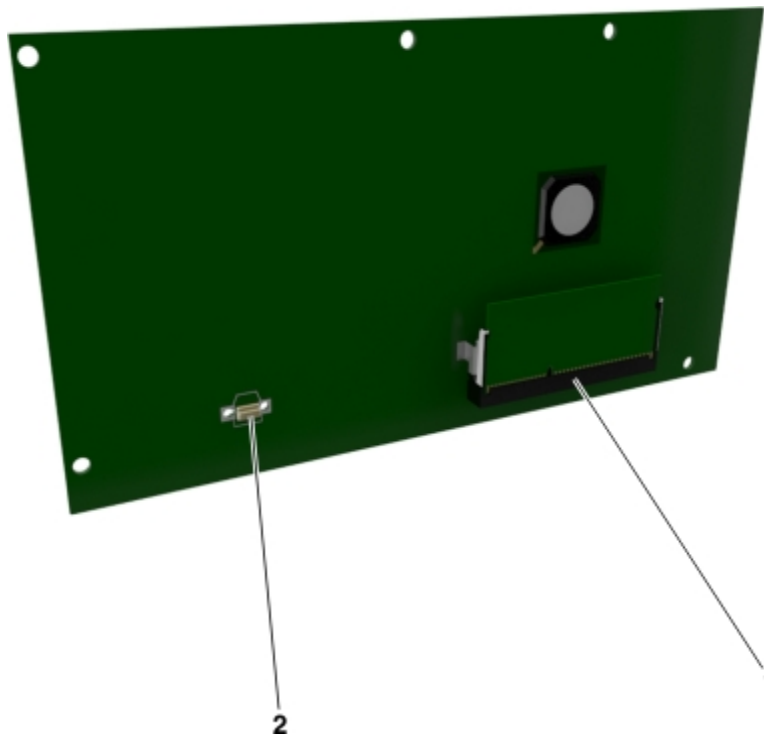

1	Connector voor geheugenkaart
2	Connector voor optionele kaart

Papier en speciaal afdrukmateriaal plaatsen

De keuze en de verwerking van papier en speciaal afdrukmateriaal kunnen de betrouwbaarheid van het afdrukken beïnvloeden. Raadpleeg [Papierstoringen voorkomen](#) en [Papier bewaren](#) voor meer informatie.

Papierformaat en papiersoort instellen

1. Blader op het bedieningspaneel van de printer naar:

 >Instellingen >  >Menu Papier >  >Papierformaat/-soort > 

2. Blader met de pijl omhoog of omlaag naar de papierlade of invoerlade en druk op .

3. Blader met de pijl omhoog of omlaag naar het papierformaat en druk op .

4. Blader met de pijl omhoog of omlaag naar de papiersoort en druk op  om de instellingen te wijzigen.

Instellingen voor Universal papier configureren

Het universele papierformaat is een door de gebruiker gedefinieerde instelling waarmee u kunt afdrukken op papierformaten die niet vooraf zijn ingesteld in de printermenu's.

Opmerkingen:

- Het kleinste ondersteunde formaat voor Universeel is 76,2 x 127 mm en kan alleen worden geplaatst in de universeellader.
- Het grootste ondersteunde formaat voor Universeel is 215,9 x 355,6 mm en wordt ondersteund vanuit alle papierbronnen.

1. Blader op het bedieningspaneel van de printer naar:

 >Instellingen >  >Menu Papier >  >Universal-instelling >  >Maateenheden > 
> selecteer een maateenheid > 

2. Selecteer **Standaard breedte** of **Standaard hoogte** en druk op .

3. Druk op de pijl naar links of rechts om de instelling te wijzigen en druk op .

De standaardlade en papierstop gebruiken

De standaardlade kan maximaal 150 (bizhub 4000P) of 250 (bizhub 4700P) vel papier van 75 g/m² bevatten. Afdrukken worden met de afdrukzijde naar beneden afgeleverd. De standaardlade bevat een papierstop die voorkomt dat papier uit de voorzijde van de lade glijdt wanneer dit wordt opgestapeld.

Als u de papierstop wilt openen, trekt u aan de papierstop zodat deze naar voren klapt.



Opmerking: als u de printer naar een andere locatie verplaatst, moet de papierstop gesloten zijn.

Laden van de bizhub 4000P vullen

⚠ LET OP—KANS OP LETSEL: Zorg ervoor dat u papier afzonderlijk in elke lade plaatst om instabiliteit van de apparatuur te voorkomen. Houd alle overige laden gesloten tot u ze nodig hebt.

1. Trek de lade volledig naar buiten.

Opmerking: Verwijder een lade nooit tijdens de uitvoering van een afdruktaak of als het bericht **Bezig** op het bedieningspaneel verschijnt. Dit kan een papierstoring veroorzaken.



2. Druk de breedtegeleider in en schuif deze naar de juiste positie voor het formaat papier dat u in de lade plaatst

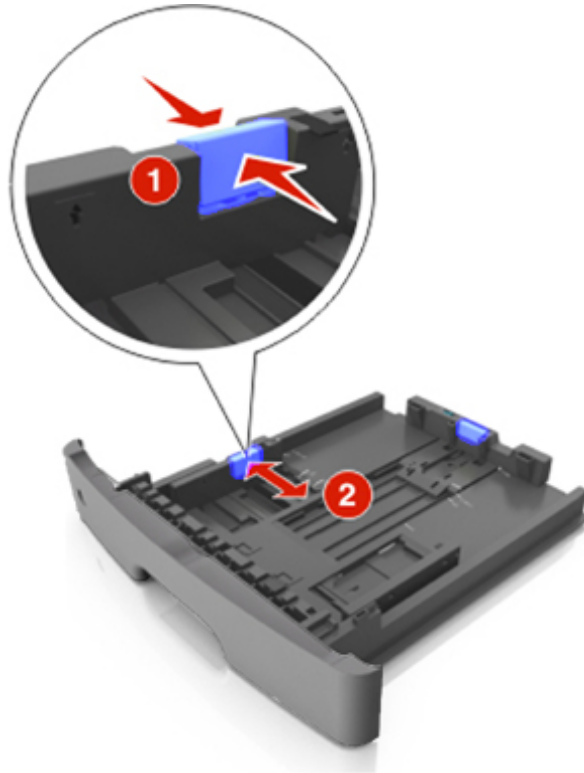

3. Ontgrendel de lengtegeleider. Druk de lengtegeleider in en schuif deze naar de juiste positie voor het formaat papier dat u in de lade plaatst.

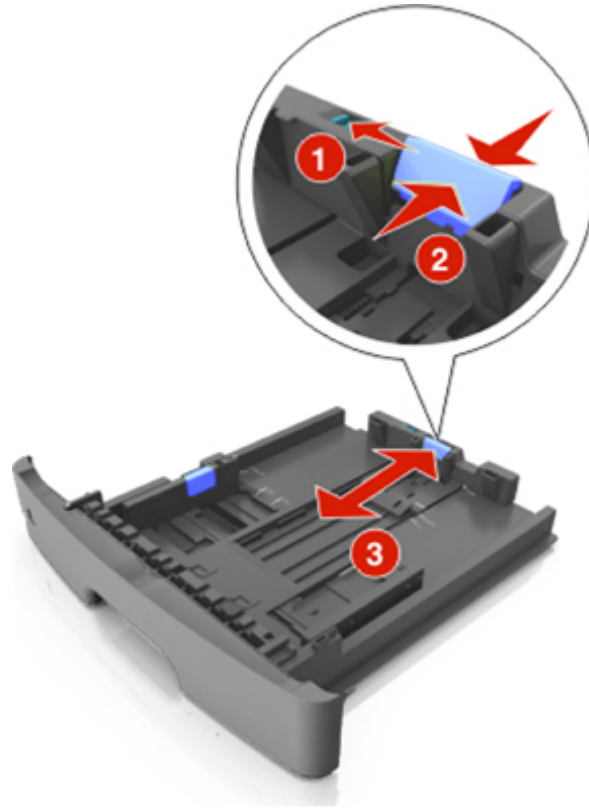

Opmerkingen:

- Druk de nokjes van de lengtegeleider tegelijk in en schuif de geleider naar achteren voor papierformaten zoals A4, Letter of Legal, zodat u het papier gemakkelijk kunt plaatsen.
- Als u Legal-papier plaatst, steekt de lengtegeleider uit buiten de printer en wordt het papier blootgesteld aan stof. U kunt een losse stofhoes aanschaffen om het papier hiertegen te beschermen.
- Als u A6-papier in de standaardlade plaatst, drukt u de nokjes van de lengtegeleider tegelijk in en schuift u de geleider naar de positie voor A6-formaat in het midden van de lade.
- Zorg ervoor dat de breedte- en lengtegeleiders zijn uitgelijnd met de indicatoren voor papierformaat aan de onderkant van de lade.



4. Buig de vellen enkele malen en waaier ze uit. Vouw of kreuk het papier niet. Maak op een vlakke ondergrond de stapel recht.



5. Plaats de papierstapel in de printer.

Opmerking: Zorg dat het papier niet uitkomt boven de maximale hoogte die is aangegeven op de breedtegeleider.

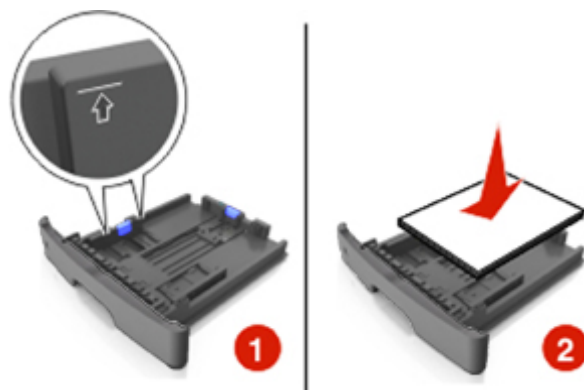

Opmerkingen:

- Plaats voorbedrukt of kringlooppapier met de afdrukzijde naar beneden in de printer.
- Plaats voorgeperforeerd papier met de gaatjes naar voren in de lade.
- Plaats briefhoofdpapier met de voorbedrukte zijde omlaag en de bovenrand van het papier naar voren in de lade. Als u dubbelzijdig wilt afdrukken, voert u briefhoofdpapier met de onderrand van het papier richting de voorzijde van de lade in.

6. Plaats de lade.



7. Geef via de Embedded Web Server of uw computer de instellingen voor papierformaat en -soort van het papier in de lade op in het menu Papier.

Opmerkingen:

- Als de printer geen verbinding heeft met een netwerk, opent u het menu Papier via het Hulpprogramma voor lokale-printerinstellingen of via Printer Settings, afhankelijk van uw besturingssysteem.
- Stel de juiste waarden in voor papiersoort en -formaat om papierstoringen en problemen met de afdrukkwaliteit te voorkomen.

Laden van de bizhub 4700P vullen

⚠ LET OP—KANS OP LETSEL: Zorg ervoor dat u papier afzonderlijk in elke lade plaatst om instabiliteit van de apparatuur te voorkomen. Houd alle overige laden gesloten tot u ze nodig hebt.

1. Trek de lade volledig naar buiten.

Opmerking: Verwijder een lade nooit tijdens de uitvoering van een afdruktaak of als het bericht **Bezig** op het bedieningspaneel verschijnt. Dit kan een papierstoring veroorzaken.



2. Druk de breedtegeleider in en schuif deze naar de juiste positie voor het formaat papier dat u in de lade plaatst

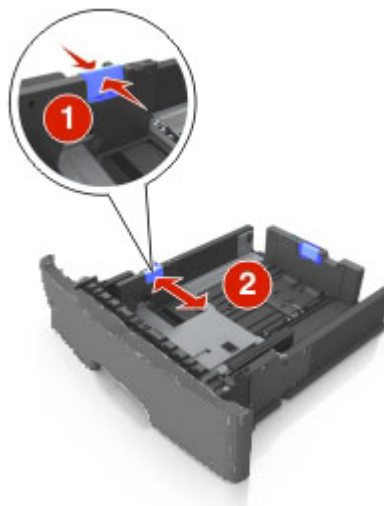

3. Ontgrendel de lengtegeleider. Druk de lengtegeleider in en schuif deze naar de juiste positie voor het formaat papier dat u in de lade plaatst.

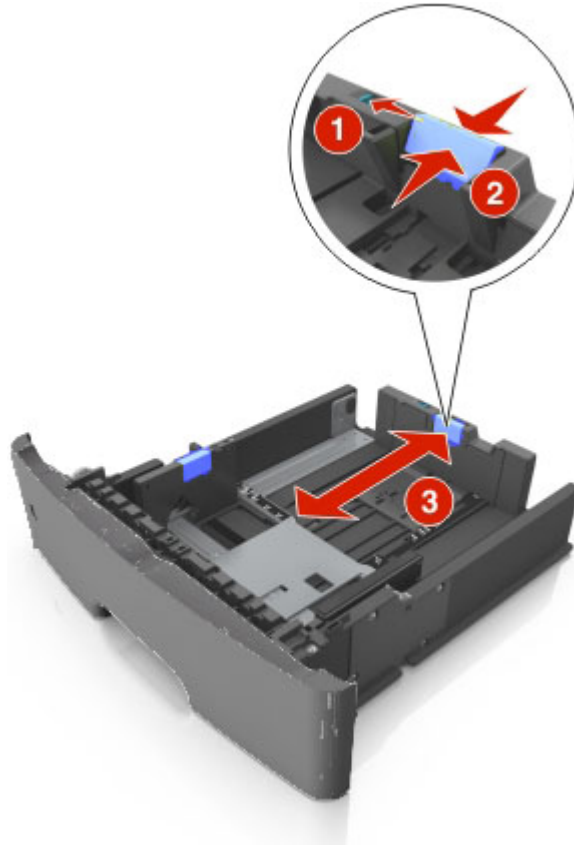

Opmerkingen:

- Druk de nokjes van de lengtegeleider tegelijk in en schuif de geleider naar achteren voor papierformaten zoals A4, Letter of Legal, zodat u het papier gemakkelijk kunt plaatsen.
- Als u Legal-papier plaatst, steekt de lengtegeleider uit buiten de printer en wordt het papier blootgesteld aan stof. U kunt een losse stofhoes aanschaffen om het papier hiertegen te beschermen.
- Als u A6-papier in de standaardlade plaatst, drukt u de nokjes van de lengtegeleider tegelijk in en schuift u de geleider naar de positie voor A6-formaat in het midden van de lade.
- Zorg ervoor dat de breedte- en lengtegeleiders zijn uitgelijnd met de indicatoren voor papierformaat aan de onderkant van de lade.



4. Buig de vellen enkele malen en waai ze uit. Vouw of kreuk het papier niet. Maak op een vlakke ondergrond de stapel recht.



5. Plaats de papierstapel in de printer.

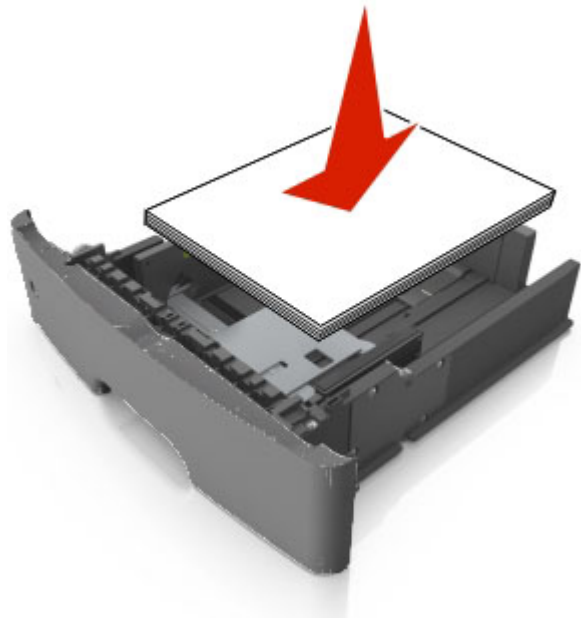

Opmerkingen:

- Plaats voorbedrukt of kringlooppapier met de afdrukkzijde naar beneden in de printer.
- Plaats voorgeperforeerd papier met de gaatjes naar voren in de lade.
- Plaats briefhoofdpapier met de voorbedrukte zijde omlaag en de bovenrand van het papier naar voren in de lade. Als u dubbelzijdig wilt afdrukken, voert u briefhoofdpapier met de onderrand van het papier richting de voorzijde van de lade in.
- Zorg dat het papier niet uitkomt boven de maximale hoogte die is aangegeven op de breedtegeleider.

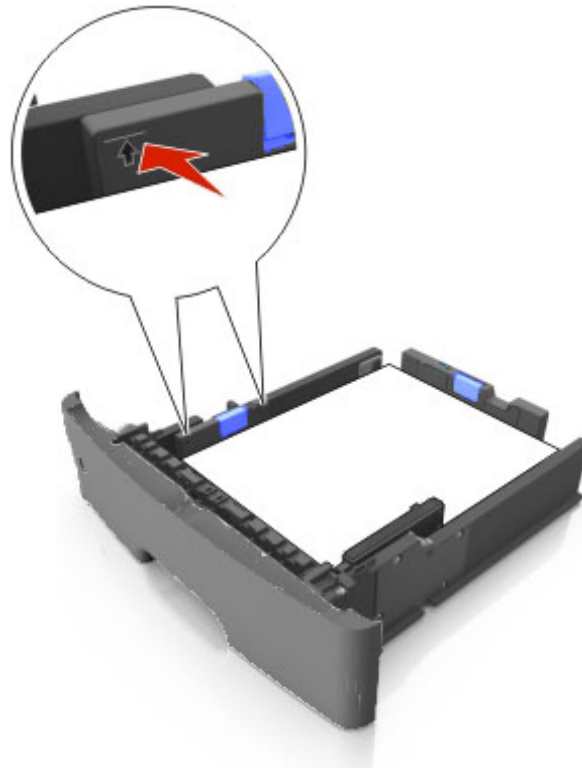

6. Plaats de lade terug.

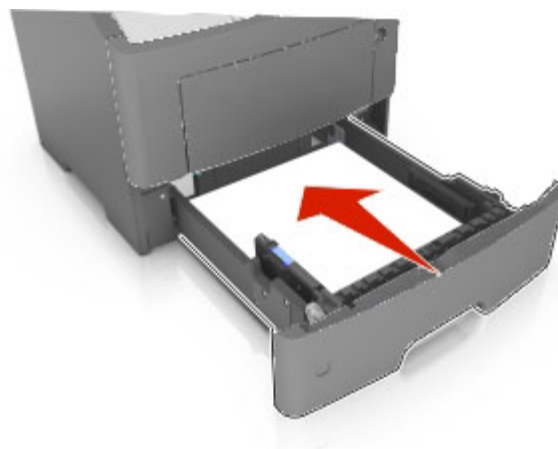

7. Geef de soort en het formaat van het papier in de lade op in het menu Papier op het bedieningspaneel van de printer.

Opmerking: Stel de juiste waarden in voor papiersoort en -formaat om papierstoringen en problemen met de afdrukkwaliteit te voorkomen.

De universeellader vullen

Gebruik de universeellader wanneer u afdrukt op verschillende papierformaten en -soorten of op speciaal afdruk materiaal, zoals karton, transparanten, papieren etiketten en enveloppen. U kunt de universeellader ook gebruiken voor enkelzijdige afdruktaken op briefhoofdpapier.

1. Open de universeellader.

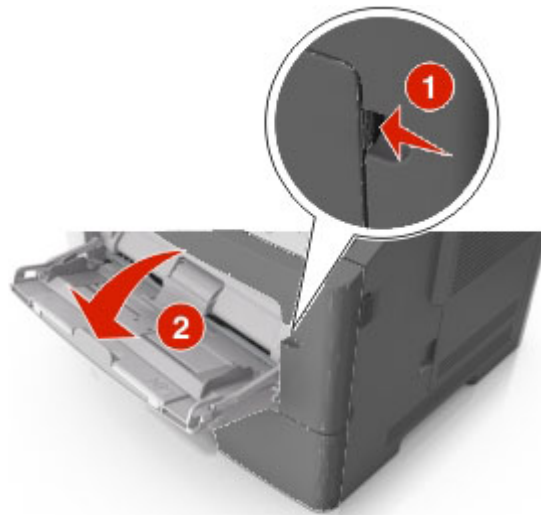

- a. Trek het verlengstuk van de universeellader uit.

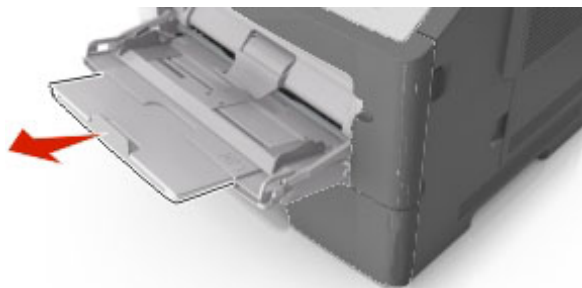

- b. Trek voorzichtig aan het verlengstuk tot de universeellader volledig is uitgetrokken en geopend.

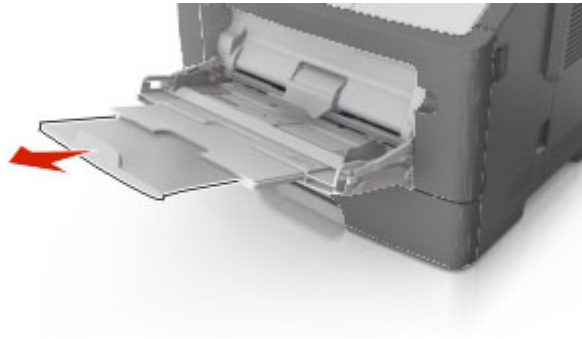

2. Druk het lipje op de linkerbreedtegeleider in en schuif de geleiders naar de juiste positie voor het formaat papier dat u in de lade plaatst

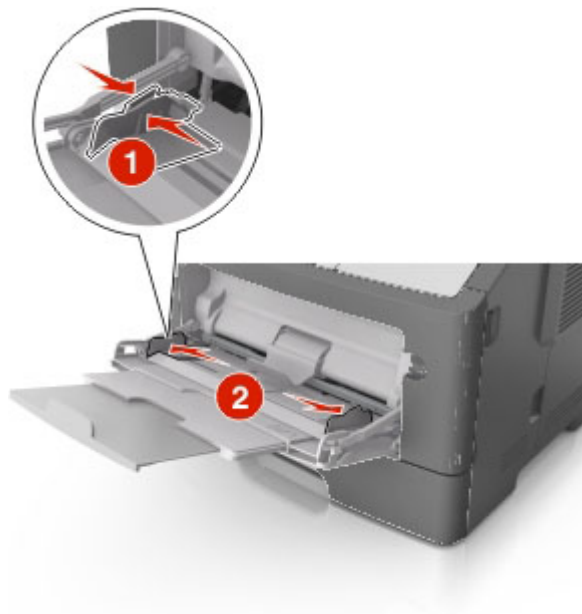

3. Bereid het papier of speciale afdruk materiaal voor om het te plaatsen.

- Buig de vellen enkele malen om ze los te maken en waaier ze vervolgens uit. Vouw of kreuk het papier niet. Maak op een vlakke ondergrond de stapel recht.



- Houd transparanten bij de randen vast. Buig de stapel transparanten enkele malen om ze los te maken en waaier ze vervolgens uit. Maak op een vlakke ondergrond de stapel recht.

Opmerking: Raak de afdrukbare zijde van transparanten niet aan. Zorg dat er geen krassen op komen.



- Buig de stapel enveloppen enkele malen om deze los te maken en waaier ze vervolgens uit. Maak op een vlakke ondergrond de stapel recht.



4. Plaats het papier of speciaal materiaal.

Opmerking: Zorg dat de stapel met papier of speciaal afdruk materiaal niet uitkomt boven de aanduiding voor de maximale stapelhoogte op de papiergeleiders. Als u te veel papier plaatst, kan het papier vastlopen.

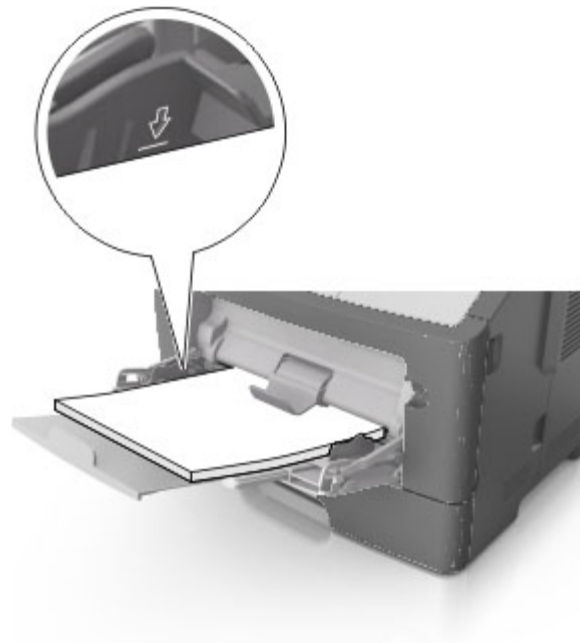

Gebruikershandleiding

- Plaats papier, transparanten en karton met de aanbevolen afdrubbare zijde naar boven en met de bovenrand naar voren in de printer. Raadpleeg de verpakking van de transparanten voor meer informatie over het plaatsen van transparanten.



- Voer briefhoofdpapier in met de voorbedrukte zijde naar boven gericht, zodat de bovenzijde het eerst wordt ingevoerd. Als u dubbelzijdig (duplex) wilt afdrucken, plaatst u briefhoofdpapier met de voorbedrukte zijde omlaag en de onderrand naar voren in de printer.



- Plaats enveloppen met de flap aan de linkerkant en de afdrukzijde naar beneden.



Let op—Kans op beschadiging: Gebruik geen enveloppen met postzegels, klemmetjes, drukkers, vensters, bedrukte binnenzijde of zelfklevende sluitingen. Het gebruik van deze enveloppen kan de printer ernstig beschadigen.

5. Geef in het menu Papier op het bedieningspaneel van de printer het papierformaat en de papiersoort op die overeenkomen met het papier of speciale afdrukmateriaal in de universeellader.

Laden koppelen en ontkoppelen

Laden koppelen en ontkoppelen

1. Open een webbrowser en typ het IP-adres van de printer in de adresbalk.

Opmerkingen:

- Het IP-adres van de printer staat op het bedieningspaneel van de printer in het gedeelte TCP/IP in het menu Netwerken/Poorten. Het IP-adres bestaat uit vier sets met cijfers gescheiden door punten: 123.123.123.123.
- Als u een proxyserver gebruikt, moet u deze tijdelijk uitschakelen zodat de webpagina correct kan worden geladen.

2. Klik op **Instellingen > Menu Papier**.

3. De instellingen voor het papierformaat en de papiersoort wijzigen voor de laden die u wilt koppelen.

- Om laden te koppelen moeten het papierformaat en de papiersoort die in beide laden worden gebruikt hetzelfde zijn.
- Om laden te ontkoppelen mogen het papierformaat en de papiersoort van de beide laden *niet* hetzelfde zijn.

4. Klik op **Verzenden**.

Opmerking: U kunt de instellingen voor het papierformaat en de papiersoort ook wijzigen via het bedieningspaneel van de printer. Zie [Papierformaat en papiersoort instellen](#) voor meer informatie.

Let op—Kans op beschadiging: Het papier in de lade moet overeenkomen met de naam van de papiersoort die op de printer is toegewezen. De temperatuur van het verhittingsstation is afhankelijk van de opgegeven papiersoort. Als de instellingen niet correct zijn geconfigureerd, kunnen er afdrukproblemen optreden.

Een aangepaste naam maken voor een papiersoort

Embedded Web Server gebruiken

1. Open een webbrowser en typ het IP-adres van de printer in de adresbalk.

Opmerkingen:

- Controleer het IP-adres van de printer in het gedeelte TCP/IP van het menu Netwerk/rapporten. Het IP-adres bestaat uit vier sets met cijfers gescheiden door punten: 123.123.123.123.
- Als u een proxyserver gebruikt, moet u deze tijdelijk uitschakelen zodat de webpagina correct kan worden geladen.

2. Klik op **Instellingen > Menu Papier > Aangepaste namen**.

3. Selecteer een aangepaste naam en typ vervolgens een nieuwe aangepaste papiersoortnaam.

4. Klik op **Verzenden**.

5. Klik op **Aangepaste soorten** en controleer of de nieuwe aangepaste papiersoortnaam de aangepaste naam heeft vervangen.

Het bedieningspaneel van de printer gebruiken

1. Blader op het bedieningspaneel van de printer naar:

 > **Instellingen** >  > **Menu Papier** >  > **Aangepaste namen**

2. Selecteer een aangepaste naam en typ vervolgens een nieuwe aangepaste papiersoortnaam.
3. Druk op .
4. Druk op **Aangepaste soorten** en controleer of de nieuwe aangepaste papiersoortnaam de aangepaste naam heeft vervangen.

Een aangepaste papiersoortnaam toewijzen

Embedded Web Server gebruiken

1. Open een webbrowser en typ het IP-adres van de printer in de adresbalk.

Opmerkingen:

- Controleer het IP-adres van de printer in het gedeelte TCP/IP van het menu Netwerk/rapporten. Het IP-adres bestaat uit vier sets met cijfers gescheiden door punten: 123.123.123.123.
- Als u een proxyserver gebruikt, moet u deze tijdelijk uitschakelen zodat de webpagina correct kan worden geladen.

2. Klik op **Instellingen** > **Menu Papier** > **Aangepaste soorten**.
3. Selecteer een aangepaste papiersoortnaam en selecteer vervolgens een papiersoort.

Opmerking: Papier is de standaardpapiersoort voor alle aangepaste namen die door de gebruiker zijn gemaakt.

4. Klik op **Verzenden**.

Het bedieningspaneel van de printer gebruiken

1. Blader op het bedieningspaneel van de printer naar:

 > **Instellingen** >  > **Menu Papier** >  > **Aangepaste soorten**

2. Selecteer een aangepaste papiersoortnaam en selecteer vervolgens een papiersoort.

Opmerking: Papier is de standaardpapiersoort voor alle aangepaste namen die door de gebruiker zijn gemaakt.

3. Druk op .

Bezig met afdrukken van

Een document afdrukken

Documenten afdrukken

1. Stel in het menu Papier op het bedieningspaneel van de printer de papiersoort en het papierformaat in op basis van het geplaatste papier.
2. Verzend de afdruktaak:

Voor Windows-gebruikers

- a. Open een bestand en klik op **Bestand >Afdrukken**.
- b. Klik op **Eigenschappen, Voorkeuren, Opties** of **Instellen**.
- c. Pas zo nodig de instellingen aan.
- d. Klik op **OK >Afdrukken**.

Voor Macintosh-gebruikers

- a. Pas zo nodig de instellingen aan in het dialoogvenster Pagina-instelling:
 1. Open een document en klik op **Archief >Pagina-instelling**.
 2. Kies een papierformaat of maak een aangepast formaat dat overeenkomt met het geplaatste papier.
 3. Klik op **OK**.
- b. Pas zo nodig de instellingen aan in het dialoogvenster Pagina-instelling:
 1. Open een document en kies **Archief >Druk af**.
Klik zo nodig op het driehoekje om meer opties weer te geven.
 2. Pas via het dialoogvenster Druk af en de voorgrondmenu's de instellingen zo nodig aan.
Opmerking: als u op een bepaalde papiersoort wilt afdrukken, stelt u de papiersoort in op het geplaatste papier, of selecteert u de betreffende lade of lader.
 3. Klik op **Druk af**.

Tonerintensiteit aanpassen

Embedded Web Server gebruiken

1. Open een webbrowser en typ het IP-adres van de printer in de adresbalk.

Opmerkingen:





- Controleer het IP-adres van de printer in het gedeelte TCP/IP van het menu Netwerk/rapporten. Het IP-adres bestaat uit vier sets met cijfers gescheiden door punten: 123.123.123.123.

- Als u een proxyserver gebruikt, moet u deze tijdelijk uitschakelen zodat de webpagina correct kan worden geladen.

2. Klik op **Instellingen > Afdrukinstellingen > Menu Kwaliteit > Tonerintensiteit**.
3. Pas de tonerintensiteit aan en klik op **Indienen**.

Het bedieningspaneel van de printer gebruiken

1. Blader op het bedieningspaneel van de printer naar:

 > **Instellingen** >  > **Afdrukinstellingen** >  > **Menu Kwaliteit** >  > **Tonerintensiteit**

2. Pas de tonerintensiteit aan en druk op .

Afdrukken vanaf een flash-station (alleen voor de bizhub 4700P)

Afdrukken vanaf een flash-station

Opmerkingen:

- Als u een gecodeerd PDF-bestand wilt afdrukken, moet u het wachtwoord voor het bestand invoeren via het bedieningspaneel van de printer.
 - U kunt geen bestanden afdrukken waarvoor u geen afdrutmachtiging hebt.
1. Plaats een flash-station in de USB-poort.



Opmerkingen:

- Als er een flashstation wordt geplaatst, verschijnt er in het bedieningspaneel van de printer in het pictogram van Taken in de wacht een flashstation-pictogram.
- De printer negeert het flashstation als u het aansluit terwijl de printer een probleem heeft, zoals een storing.

- Wanneer u het flash-station aansluit terwijl de printer bezig is met het verwerken van andere afdruktaken, verschijnt het bericht **Printer is bezig**. Nadat deze afdruktaken zijn verwerkt, wilt u misschien de lijst met wachttaken bekijken om documenten vanaf uw flash-station af te drukken.

Let op—Kans op beschadiging: Raak de aangegeven gedeelten van het flashstation of de printer niet aan terwijl er wordt afgedrukt vanaf, gelezen van of geschreven naar het opslagapparaat. Er kunnen anders gegevens verloren gaan.



2. Selecteer op het bedieningspaneel van de printer het document dat u wilt afdrukken.
3. Druk op de pijl naar links of rechts om het aantal af te drukken exemplaren op te geven druk op **OK**.

Opmerkingen:

- Verwijder het flashstation pas uit de USB-poort wanneer het document is afgedrukt.
- Als u het flash-station in de printer laat nadat u het beginscherm van het menu USB hebt verlaten, gaat u naar Taken in wacht op het beginscherm om bestanden op het flashstation af te drukken.

Ondersteunde flashstations en bestandstypen

Flashstation	Bestandstype
<p>Opmerkingen:</p> <ul style="list-style-type: none"> • Hi-Speed USB-flashstations moeten de full-speed-standaard ondersteunen. Low-Speed USB-apparaten worden niet ondersteund. • USB-flashstations moeten het FAT-systeem (File Allocation Tables) ondersteunen. Apparaten die zijn geformatteerd met NTFS (New Technology File System) of een ander bestandssysteem worden niet ondersteund. 	<p>Documenten:</p> <ul style="list-style-type: none"> • .pdf (versie 1.7 of lager) • .xps • .html <p>&Afbeeldingen:</p> <ul style="list-style-type: none"> • .dcx • .gif • .JPEG of .jpg • .bmp • .pcx • .TIFF of .tif • .png

Afdrukken van vertrouwelijke taken en andere taken in de wachtrij

Afdruktaken opslaan op de printer

1. Blader op het bedieningspaneel van de printer naar:

 >Instellingen >  >Beveiliging >Beveiligd afdrukken

2. Selecteer een type afdruktaak.

Optie	Tot
Vervaltijd beveiligde taak	<p>Afdruktaken vasthouden op de computer tot u de pincode invoert via het bedieningspaneel van de printer.</p> <p>Opmerking: De pincode is ingesteld vanaf de computer. De pincode moet bestaan uit vier cijfers tussen 0 en 9.</p>
Max. ongeldige PIN	<p>Het aantal keren beperken dat een ongeldige PIN-code kan worden ingevoerd.</p> <p>Opmerking: Wanneer de limiet is bereikt, worden de afdruktaken voor de betreffende gebruikersnaam en PIN verwijderd.</p>

Optie	Tot
Vervaltijd herhaalde taak	Afdruktaken afdrukken en opslaan in het printergeheugen.
Vervaltijd gereserveerde taak	Afdruktaken opslaan zodat u ze op een later tijdstip kunt afdrukken. Opmerking: De afdruktaken worden bewaard tot u ze verwijdert via het menu Taken in wacht.
Vervaltijd taak controleren	Eén exemplaar van een taak afdrukken en de resterende exemplaren vasthouden. Zo kunt u controleren of de kwaliteit van het eerste exemplaar naar wens is. Opmerking: Zodra alle exemplaren zijn afgedrukt, wordt de afdruktaak automatisch uit het printergeheugen verwijderd.
<p>Opmerkingen:</p> <ul style="list-style-type: none"> • Vertrouwelijke, geverifieerde, gereserveerde en herhaalde afdruktaken kunnen worden verwijderd als de printer extra geheugen nodig heeft voor de verwerking van andere wachttaken. • U kunt de printer zo instellen dat afdruktaken worden opgeslagen in het printergeheugen tot u de afdruktaak start vanaf het bedieningspaneel van de printer. • Alle afdruktaken die bij de printer zelf kunnen worden uitgevoerd door de gebruiker, worden <i>taken in wacht</i> genoemd. 	

3. Druk op .

Afdrukken van vertrouwelijke taken en andere taken in de wachtrij

Opmerking: Vertrouwelijke en gecontroleerde afdruktaken worden automatisch verwijderd uit het geheugen nadat ze zijn afgedrukt. Herhaalde en gereserveerde taken blijven in de printer bewaard totdat u ze verwijdert.

Voor Windows-gebruikers

1. Open een bestand en klik op **Bestand >Afdrukken**.
2. Klik op **Eigenschappen, Voorkeuren** of **Taak vasthouden**.
3. Selecteer **Type afdruktaak** bij Taak vasthouden.
4. Selecteer de soort afdruktaak (Vertrouwelijk, Herhaald, Gereserveerd of Gecontroleerd) en wijs vervolgens een gebruikersnaam toe. Voor een vertrouwelijke afdruktaak moet u tevens een viercijferige pincode invoeren.
5. Klik op **OK** of **Afdrukken**.





6. Geef de afdruktaak vrij via het bedieningspaneel van de printer.
 - Blader voor vertrouwelijke afdruktaken naar:
Taken in wacht > selecteer uw gebruikersnaam > **Vertrouwelijke taken** > voer de pincode in > selecteer de afdruktaak > geef het aantal exemplaren op > **Afdrukken**
 - Blader voor andere afdruktaken naar:
Taken in wacht > selecteer uw gebruikersnaam > selecteer de afdruktaak > geef het aantal exemplaren op > **Afdrukken**

Voor Macintosh-gebruikers

1. Open een document en kies **Archief > Druk af**.
Klik zo nodig op het driehoekje om meer opties weer te geven.
2. Selecteer in het voorgrondmenu met afdrukopties of het voorgrondmenu Aantal en pagina's de optie **Taken doorsturen**.
3. Selecteer de soort afdruktaak (Vertrouwelijk, Herhaald, Gereserveerd of Gecontroleerd) en wijs vervolgens een gebruikersnaam toe. Voor een vertrouwelijke afdruktaak moet u tevens een viercijferige pincode invoeren.
4. Klik op **OK** of **Druk af**.
5. Geef de afdruktaak vrij via het bedieningspaneel van de printer:
 - Blader voor vertrouwelijke afdruktaken naar:
Taken in wacht > selecteer uw gebruikersnaam > **Vertrouwelijke taken** > voer de pincode in > selecteer de afdruktaak > geef het aantal exemplaren op > **Afdrukken**
 - Blader voor andere afdruktaken naar:
Taken in wacht > selecteer uw gebruikersnaam > selecteer de afdruktaak > geef het aantal exemplaren op > **Afdrukken**

Pagina's met informatie afdrukken



Lijst met voorbeelden van lettertypen afdrukken

1. Blader op het bedieningspaneel van de printer naar:
 > **Instellingen** >  > **Rapporten** >  > **Lettertypen afdrukken**
2. Druk op de pijl omhoog of omlaag om een instelling te selecteren.
3. Druk op .

Opmerking: PPDS-lettertypen wordt alleen weergegeven als de PPDS-gegevensstroom is geactiveerd.

Directorylijst afdrukken



Blader op het bedieningspaneel van de printer naar:

 > **Instellingen** > **Rapporten** >  > **Directory afdrukken** > 

Opmerking: Het menu Directory afdrukken wordt alleen weergegeven als optioneel flashgeheugen is geïnstalleerd.

Afdruktaak annuleren

Afdruktaak annuleren via het bedieningspaneel van de printer

Druk op  >  op het bedieningspaneel.

Een afdruktaak annuleren vanaf de computer

Voor Windows-gebruikers

1. Open de printermap.
 - a. Klik op  of klik op **Start** en dan op **Uitvoeren**.
 - b. Typ **control printers** in het dialoogvenster Zoekopdracht starten of Uitvoeren.
 - c. Druk op **Enter** of klik op **OK**.
2. Dubbelklik op het printerpictogram.
3. Selecteer de taak die u wilt annuleren.
4. Klik op **Delete** (Verwijderen).

Voor Macintosh-gebruikers

1. Blader via het Apple-menu naar een van de volgende instellingen:
 - **Systeemvoorkeuren** > **Print & Scan** > selecteer een printer > **Open afdrukwachtrij**
 - **Systeemvoorkeuren** > **Print & Fax** > selecteer een printer > **Open afdrukwachtrij**
2. Selecteer in het printervenster de afdruktaak die u wilt annuleren en klik op **Verwijderen**.

Printer beheren

Geavanceerde netwerkinformatie en beheerdersinformatie weergeven

In dit hoofdstuk worden algemene ondersteunende beheertaken beschreven die worden uitgevoerd met de Embedded Web Server. Raadpleeg de *Handleiding netwerken (Networking Guide)* op de cd *Printer Driver and Documentations*.

De virtuele display controleren

1. Open een webbrowser en typ het IP-adres van de printer in de adresbalk.

Opmerkingen:

- Controleer het IP-adres van de printer in het gedeelte TCP/IP van het menu Netwerk/rapporten. Het IP-adres bestaat uit vier sets met cijfers gescheiden door punten: 123,123.123,123.
- Als u een proxyserver gebruikt, moet u deze tijdelijk uitschakelen zodat de webpagina correct kan worden geladen.

2. Controleer of de virtuele display wordt weergegeven in de linkerbovenhoek van het scherm.

De virtuele display werkt net zoals een echt display op het bedieningspaneel van de printer.

Meldingen over supplies configureren in de Embedded Web Server

U kunt opgeven hoe u meldingen wilt ontvangen wanneer supplies bijna leeg, leeg of zeer leeg zijn, of wanneer het einde van de levensduur van supplies wordt bereikt. Hiertoe stelt u de selecteerbare meldingen in.

Opmerkingen:

- U kunt selecteerbare meldingen instellen voor de tonercartridge, beeldverwerkingseenheid en onderhoudskit.
- U kunt alle selecteerbare meldingen instellen voor de statussen bijna leeg, leeg en zeer leeg. Niet alle selecteerbare meldingen kunnen worden ingesteld voor het einde van de levensduur van de supply. Voor alle supplystatussen is een selecteerbare e-mailmelding beschikbaar.
- Bij sommige supplies kan voor bepaalde supplystatussen het percentage geschatte resterende supply worden ingesteld waarbij de melding wordt weergegeven.

1. Open een webbrowser en typ het IP-adres van de printer in de adresbalk.

Opmerkingen:

- Controleer het IP-adres van de printer in het gedeelte TCP/IP van het menu Netwerk/rapporten. Het IP-adres bestaat uit vier sets met cijfers gescheiden door punten: 123,123.123,123.
- Als u een proxyserver gebruikt, moet u deze tijdelijk uitschakelen zodat de webpagina correct kan worden geladen.

2. Klik op **Instellingen >Afdrukinstellingen >Meldingen over supplies**.

3. Selecteer in het vervolgkeuzemenu voor elke supply een van de volgende meldingsopties:

Berichten	Beschrijving
Uit	Het normale printergedrag voor alle supplies vindt plaats.
Alleen e-mail	De printer genereert een e-mail wanneer de supplystatus wordt bereikt. De status van de supply wordt weergegeven op de menupagina en statuspagina.
Waarschuwing	De printer geeft de waarschuwing weer en genereert een e-mail over de status van de supply. De printer stopt niet wanneer de supplystatus wordt bereikt.
Stop met mogelijke hervatting ¹	Wanneer de supplystatus wordt bereikt, stopt de printer met het verwerken van taken en de gebruiker kan op een knop drukken om door te gaan met afdrukken.
Stop zonder mogelijke hervatting ^{1,2}	De printer stopt wanneer de supplystatus wordt bereikt. De supply moet worden vervangen voordat de gebruiker kan doorgaan met afdrukken.
¹ De printer genereert een e-mail over de status van de supply wanneer meldingen over supplies zijn ingeschakeld. ² Wanneer sommige supplies leeg raken, stopt de printer om beschadiging te voorkomen.	

4. Klik op **Verzenden**.

Instellingen voor vertrouwelijke (beveiligde) afdruktaken wijzigen

Opmerking: Deze functie is alleen beschikbaar op netwerkprinters of printers die zijn aangesloten op afdrukservers.

1. Open een webbrowser en typ het IP-adres van de printer in de adresbalk.

Opmerkingen:

- Controleer het IP-adres van de printer in het gedeelte TCP/IP van het menu Netwerk/rapporten. Het IP-adres bestaat uit vier sets met cijfers gescheiden door punten: 123,123.123,123.
- Als u een proxyserver gebruikt, moet u deze tijdelijk uitschakelen zodat de webpagina correct kan worden geladen.

2. Klik op **Instellingen** > tabblad **Overige instellingen** > **Beveiliging** > **Instellingen beveiligd afdrukken**.

3. Wijzig de instellingen:

- Stel een waarde in voor het maximum aantal pogingen voor het invoeren van de PIN. Overschrijdt een gebruiker het maximumaantal pogingen voor het invoeren van de juiste PIN, dan worden alle afdruktaken van die gebruiker verwijderd.

- Stel een vervaltijd in voor vertrouwelijke afdruktaken. Heeft de gebruiker de afdruktaken niet binnen de opgegeven tijd uitgevoerd, dan worden alle taken van de betreffende gebruiker verwijderd.

4. Sla de gewijzigde instellingen op.

Printerinstellingen kopiëren naar andere printers

Opmerking: Deze functie is alleen beschikbaar op netwerkprinters.

1. Open een webbrowser en typ het IP-adres van de printer in de adresbalk.

Opmerkingen:

- Controleer het IP-adres van de printer in het gedeelte TCP/IP van het menu Netwerk/rapporten. Het IP-adres bestaat uit vier sets met cijfers gescheiden door punten: 123,123.123,123.
- Als u een proxyserver gebruikt, moet u deze tijdelijk uitschakelen zodat de webpagina correct kan worden geladen.

2. Klik op **Printerinstellingen kopiëren**.

3. Als u de taal wilt wijzigen, selecteert u de gewenste taal in de keuzelijst en klikt u op **Klik hier om de taal in te stellen**.

4. Klik op **Printer Settings** (Printerinstellingen).

5. Typ het IP-adres van de bron- en doelprinter in de daarvoor bestemde velden.

Opmerking: Als u een doelprinter wilt toevoegen of verwijderen, klikt u op **Doel-IP toevoegen** of **Doel-IP verwijderen**.

6. Klik op **Copy Printer Settings (Printerinstellingen kopiëren)**.

Een pincode voor bedieningspaneel van de printer maken

Met het menu Pincodebeveiliging bedieningspaneel kunt u de toegang tot de menu's op het bedieningspaneel van de printer beperken. Als u de toegang tot de menu's wilt beperken, maakt u een pincode en wijst u de code toe aan de afzonderlijke menu's.

1. Open een webbrowser en typ het IP-adres van de printer in de adresbalk.

Opmerkingen:

- Controleer het IP-adres in het gedeelte TCP/IP van het menu Netwerk/poorten. Het IP-adres bestaat uit vier sets met cijfers gescheiden door punten, bijvoorbeeld: 123.123.123.123.
- Als u een proxyserver gebruikt, moet u deze tijdelijk uitschakelen zodat de webpagina correct kan worden geladen.

2. Klik op **Instellingen >Beveiliging >Pincodebeveiliging bedieningspaneel**.

3. Voer in het gedeelte Gebruikerspincode maken of Beheerderspincode maken de pincode in.

Opmerking: u kunt maximaal zestien cijfers invoeren voor de pincode.

4. Klik op **Modify** (Wijzigen).

5. Selecteer **Gebruikerspincode beveiligd**, **Beheerderspincode beveiligd** of **Beheerders- en gebruikerspincode beveiligd** in een menu in het gedeelte Beheerdersmenu's, Beheer of Toegang tot functies.

Opmerking: met een beheerderspincode hebt nog steeds toegang tot een menu waaraan een gebruikerspincode is toegewezen.

6. Klik op **Verzenden**.

Als u een menu met pincodebeveiliging op het bedieningspaneel van de printer wilt openen, moet u de pincode opgeven.

Opmerking: zorg dat u  op het bedieningspaneel van de printer langer dan drie seconden ingedrukt houdt nadat u het laatste cijfer van de pincode hebt ingevoerd.

Pagina met menu-instellingen afdrukken

Druk een pagina met menu-instellingen af om de huidige menu-instellingen te bekijken en te controleren of de printeropties correct zijn geïnstalleerd.

Blader op het bedieningspaneel van de printer naar:





 >Instellingen >  >Rapporten >  >Pagina met menu-instellingen > 

Opmerking: Als u geen wijzigingen hebt aangebracht in de instellingen van de menu-items, worden alle standaardinstellingen weergegeven op de pagina met menu-instellingen. Instellingen die zijn opgeslagen vanuit de menu's, vervangen de standaardinstellingen als *standaardinstellingen van de gebruiker*. Een standaardinstelling voor de gebruiker blijft van kracht tot u het menu opnieuw opent, een andere waarde selecteert en deze opslaat.

Netwerkconfiguratiepagina afdrukken

Als de printer op een netwerk is aangesloten, kunt u de netwerkaansluiting controleren door een netwerkconfiguratiepagina af te drukken. Deze pagina bevat ook informatie die van belang is bij de configuratie van het afdrucken via een netwerk.

1. Blader op het bedieningspaneel van de printer naar:

 >Instellingen >  >Rapporten >  >Netwerkconfiguratiepagina > 

Opmerking: Als er een optionele interne afdrukserver is geïnstalleerd, wordt het bericht **Configuratiepagina netwerk [x] afdrucken** weergegeven.

2. Controleer het eerste gedeelte van de pagina met netwerkinstellingen om te zien of bij Status wordt aangegeven dat de printer is **aangesloten**.

Als bij Status wordt aangegeven dat de printer **niet is aangesloten**, is het mogelijk dat het LAN-aansluitpunt niet actief is of dat de netwerkkabel niet goed functioneert. Vraag de systeembeheerder om een oplossing voor dit probleem en druk daarna nog een pagina met netwerkinstellingen af.

De status van de onderdelen en supplies controleren

Er verschijnt een bericht op de printerdisplay als er een vervangende supply nodig is of als er onderhoud moet worden gepleegd.

Status van onderdelen en supplies controleren op het bedieningspaneel van de printer

Blader op het bedieningspaneel van de printer naar:

 >Status/supplies >  >Supplies weergeven > 

De status van onderdelen en supplies controleren vanuit de Embedded Web Server

Opmerking: Controleer of de computer en printer beide met hetzelfde netwerk zijn verbonden.

1. Open een webbrowser en typ het IP-adres van de printer in de adresbalk.

Opmerkingen:

- Controleer het IP-adres van de printer in het gedeelte TCP/IP van het menu Netwerk/rapporten. Het IP-adres bestaat uit vier sets met cijfers gescheiden door punten: 123,123.123,123.
- Als u een proxyserver gebruikt, moet u deze tijdelijk uitschakelen zodat de webpagina correct kan worden geladen.

2. Klik op **Apparaatstatus >Meer details**.

Energie besparen

Ecomodus gebruiken

Gebruik de Ecomodus om snel een of meer manieren te kiezen om de milieubelasting van uw printer te beperken.

1. Blader op het bedieningspaneel van de printer naar:

 >Instellingen >  >Instellingen >  >Algemene instellingen >  >Ecomodus >  >
selecteer de gewenste instelling

Optie	Functie
Uit	Standaardwaarden voor alle instellingen voor de Ecomodus gebruiken. Deze instelling ondersteunt de prestatiespecificaties voor uw printer.
Stroom	Energieverbruik beperken, met name wanneer de printer inactief is. <ul style="list-style-type: none"> • Motoren van de printerengine starten pas als een taak gereed is om te worden afgedrukt. Het kan mogelijk even duren voordat de eerste pagina wordt afgedrukt. • De printer schakelt na één minuut inactiviteit over op de slaapstand.

Optie	Functie
Energie/papier	Alle instellingen voor energie- en papierbesparing gebruiken.
Normaal papier	<ul style="list-style-type: none"> • Functie voor automatisch 2-zijdig afdrukken (dubbelzijdig) inschakelen. • Afdrukken van logbestanden uitschakelen.

2. Druk op .

Geluid van de printer beperken

Gebruik de Stille modus om het geluid van de printer te reduceren.

1. Blader op het bedieningspaneel van de printer naar:

 > **Instellingen** >  > **Instellingen** >  > **Algemene instellingen** >  > **Stille modus** > 

2. Selecteer de gewenste instelling.

Optie	Tot
Uit	<p>Beperk het geluid van de printer.</p> <p>Opmerkingen:</p> <ul style="list-style-type: none"> • De verwerking van afdruktaken duurt langer. • Motoren van de printer starten niet tot een document gereed is om te worden afgedrukt. Er is enige vertraging voordat de eerste pagina wordt afgedrukt.
Aan	<p>Standaardinstellingen te gebruiken.</p> <p>Opmerking: Deze instelling ondersteunt de prestatiespecificaties voor uw printer.</p>

3. Druk op .

Slaapstand aanpassen

Bespaar energie door het aantal minuten te verlagen dat de printer wacht voordat deze overschakelt naar de slaapstand. Kies uit 1 tot 120. De standaardinstelling is 30 minuten.

Opmerking: De printer accepteert in de slaapstand nog steeds afdruktaken.

Embedded Web Server gebruiken

1. Open een webbrowser en typ het IP-adres van de printer in de adresbalk.

Opmerkingen:

- Controleer het IP-adres van de printer in het gedeelte TCP/IP van het menu Netwerk/rapporten. Het IP-adres bestaat uit vier sets met cijfers gescheiden door punten: 123.123.123.123.
- Als u een proxyserver gebruikt, moet u deze tijdelijk uitschakelen zodat de webpagina correct kan worden geladen.

2. Ga naar:

Instellingen >Algemene instellingen >Time-outs

3. Geef in het veld Slaapstand het aantal minuten op dat u wilt dat de printer wacht voordat deze overschakelt naar de slaapstand.
4. Klik op **Verzenden**.

Het bedieningspaneel van de printer gebruiken

1. Blader op het bedieningspaneel van de printer naar:

 >Instellingen >  >Instellingen >  >Algemene instellingen >  >Time-outs > 
>Slaapstand > 

2. Selecteer in het veld Slaapstand het aantal minuten dat u wilt dat de printer wacht voordat deze overschakelt naar de slaapstand.
3. Druk op .

Sluimerstand gebruiken

In de sluimerstand verbruikt de printer bijna geen stroom. Als de sluimerstand van de printer actief is, worden de overige systemen en apparaten op veilige wijze uitgeschakeld.

Opmerkingen:

- Zorg ervoor dat de Sluimerstand op de printer is uitgeschakeld voordat u een afdruktaak verzendt. Als u op de aan/uit-knop drukt of lang op de slaapknop drukt, keert de printer terug uit de Sluimerstand.
- De sluimerstand kan worden gepland. Zie [Planning stroomstand gebruiken](#) voor meer informatie.
- Als de printer is overgeschakeld naar de Sluimerstand, is de Embedded Web Server uitgeschakeld.

Embedded Web Server gebruiken

1. Open een webbrowser en typ het IP-adres van de printer in de adresbalk.

Opmerkingen:

- Controleer het IP-adres in het gedeelte TCP/IP van het menu Netwerk/poorten. Het IP-adres bestaat uit vier sets met cijfers gescheiden door punten, bijvoorbeeld: 123.123.123.123.



- Als u een proxyserver gebruikt, moet u deze tijdelijk uitschakelen zodat de webpagina correct kan worden geladen.

2. Klik op **Instellingen >Algemene instellingen >Instellingen slaapknop**.
3. Selecteer **Sluimerstand** in de vervolgkeuzelijst Druk op slaapknop of Slaapknop ingedrukt houden.
4. Klik op **Verzenden**.

Het bedieningspaneel van de printer gebruiken

1. Blader op het bedieningspaneel van de printer naar:

 >Instellingen >  >Instellingen >  >Algemene instellingen > 

2. Druk op de pijltoetsen totdat **Druk op slaapknop** of **Slaapknop ingedrukt houden** wordt weergegeven en druk op .
3. Druk op de pijltoetsen tot **Sluimerstand** verschijnt en druk op .

Opmerkingen:

- Wanneer Druk op slaapknop is ingesteld op Sluimerstand, wordt de printer ingesteld op de Sluimerstand als er kort op de Slaapknop wordt gedrukt.
- Wanneer Slaapknop ingedrukt houden is ingesteld op Sluimerstand, wordt de printer ingesteld op de Sluimerstand als er lang op de Slaapknop wordt gedrukt.

Time-out sluimerstand instellen

Met de time-out voor de sluimerstand kunt u instellen na hoeveel minuten de spaarstand wordt ingeschakeld nadat een afdruktaak is verwerkt.

Embedded Web Server gebruiken

1. Open een webbrowser en typ het IP-adres van de printer in de adresbalk.

Opmerkingen:

- Controleer het IP-adres in het gedeelte TCP/IP van het menu Netwerk/poorten. Het IP-adres bestaat uit vier sets met cijfers gescheiden door punten, bijvoorbeeld: 123.123.123.123.
- Als u een proxyserver gebruikt, moet u deze tijdelijk uitschakelen zodat de webpagina correct kan worden geladen.

2. Klik op **Instellingen >Algemene instellingen >Time-outs**.
3. Selecteer in het menu Time-out sluimerstand het aantal uren, dagen, weken of maanden dat de printer moet wachten voordat deze overschakelt naar de spaarstand.
4. Klik op **Verzenden**.

Het bedieningspaneel van de printer gebruiken

1. Blader op het bedieningspaneel van de printer naar:

 >Instellingen >  >Instellingen >  >Algemene instellingen >  >Time-outs > 
>Time-out sluimerstand > 

2. Selecteer de tijd dat de printer wacht nadat een afdruktaak is verwerkt voordat de sluimerstand wordt ingeschakeld.
3. Druk op .

Planning stroomstand gebruiken

Met Planning stroomstand kunt u instellen wanneer de printer overschakelt over naar een spaarstand of naar de stand Gereed.

Opmerking: Deze functie is alleen beschikbaar op netwerkprinters of printers die zijn aangesloten op afdrukservers.

Embedded Web Server gebruiken

1. Open een webbrowser en typ het IP-adres van de printer in de adresbalk.

Opmerkingen:

- Controleer het IP-adres in het gedeelte TCP/IP van het menu Netwerk/poorten. Het IP-adres bestaat uit vier sets met cijfers gescheiden door punten, bijvoorbeeld: 123.123.123.123.
 - Als u een proxyserver gebruikt, moet u deze tijdelijk uitschakelen zodat de webpagina correct kan worden geladen.
2. Klik op **Instellingen >Algemene instellingen >Planning stroomstand**.
 3. Selecteer de stroomstand in het menu Actie.
 4. Selecteer de tijd in het menu Tijdbron.
 5. Selecteer de dag of dagen in het menu Dag(en).
 6. Klik op **Toevoegen**.

Standaardfabrieksinstellingen herstellen

Als u een lijst van de huidige menu-instellingen wilt behouden voor naslagdoeleinden, drukt u een pagina met menu-instellingen af voordat u de fabrieksinstellingen herstelt. Zie [Pagina met menu-instellingen afdrukken](#) voor meer informatie.

Als u een uitgebreidere methode voor het herstellen van de standaardfabrieksinstellingen wilt, voert u de optie Alle instellingen wissen uit. Zie [Niet-vluchtig geheugen wissen](#) voor meer informatie.

Let op—Kans op beschadiging: als de standaardinstellingen worden hersteld, worden de meeste printerinstellingen teruggezet naar de oorspronkelijke waarden zoals deze in de fabriek zijn ingesteld. Uitzonderingen zijn: de weergavetaal, de aangepaste formaten en berichten en de instellingen voor de

menu's Netwerk/Poort. Alle downloads in het RAM worden verwijderd. Downloads die zijn opgeslagen in het flashgeheugen worden niet verwijderd.

Blader op het bedieningspaneel van de printer naar:

 >Instellingen >  >Instellingen >  >Algemene instellingen >  >Fabrieksinstellingen
>  >Nu herstellen > 

Printer beveiligen

De vergrendelingsfunctie gebruiken

De printer heeft een vergrendelingsfunctie. Bevestig op de aangegeven locatie een beveiligingsslot dat compatibel is met de meeste laptops om de printer op zijn plaats te vergrendelen.



Kennisgeving van vluchtigheid

De printer bevat verschillende soorten geheugens waarin apparaat- en netwerkinstellingen en gebruikersgegevens kunnen worden opgeslagen.

Geheugensoort	Beschrijving
Vluchtig geheugen	De printer gebruikt standaard <i>RAM-geheugen</i> (Random Access Memory) om gebruikersgegevens te bufferen tijdens eenvoudige afdruk- en kopieertaken.
Niet-vluchtig geheugen	De printer gebruikt mogelijk twee soorten niet-vluchtig geheugen: EEPROM en NAND (flashgeheugen). Beide soorten worden gebruikt voor het opslaan van het besturingssysteem, apparaatinstellingen en netwerkgegevens.

In de volgende gevallen moet u de inhoud van het printergeheugen wissen:

- De printer wordt uit gebruik genomen.
- De printer wordt verplaatst naar een andere afdeling of een ander kantoor.
- Er moet onderhoud aan de printer worden uitgevoerd door iemand buiten uw organisatie.
- De printer moet voor onderhoud worden vervoerd naar een locatie buiten uw bedrijf.
- De printer wordt verkocht aan een ander bedrijf.

Vluchtig geheugen wissen

Er is een voedingsbron nodig om informatie te bewaren in het vluchtige geheugen (RAM-geheugen) van de printer. Schakel de printer uit om de gebufferde gegevens te wissen.

Niet-vluchtig geheugen wissen

Voer de volgende stappen uit om afzonderlijke instellingen, apparaat- en netwerkinstellingen, beveiligingsinstellingen en embedded solutions te wissen:

1. Zet de printer uit.
2. Houd **2** en **6** op het toetsenblok ingedrukt terwijl u de printer inschakelt. Laat de knoppen pas los wanneer het scherm met de voortgangsbalk wordt weergegeven.

De printer voert de opstartcyclus uit, waarna het menu Configuratie wordt weergegeven. Als de printer volledig is opgewarmd, verschijnt er een lijst met functies op het printerdisplay.

3. Druk op de pijl omhoog of omlaag tot **Alle instellingen wissen** wordt weergegeven.

Tijdens dit proces wordt de printer meerdere malen opnieuw opgestart.

Opmerking: Met de functie Alle instellingen wissen verwijdert u apparaatinstellingen, oplossingen, taken en wachtwoorden uit het printergeheugen.

4. Ga naar:

Terug >Menu Configuratie afsluiten

De printer wordt uitgeschakeld en weer ingeschakeld en keert terug naar de normale bedrijfsmodus.

5—Handleiding voor papier en speciaal afdrukmateriaal

Speciaal afdrukmateriaal gebruiken

Tips voor het afdrukken op karton

Karton is een zwaar, eenlaags speciaal afdrukmateriaal. Veel variabele kenmerken ervan, zoals vochtgehalte, dikte en structuur, kunnen de afdrukkwaliteit aanzienlijk beïnvloeden. Maak eerst enkele proefafdrukken voordat u grote hoeveelheden karton aanschaft.

Let bij het afdrukken op karton op het volgende:

- Zorg ervoor dat de Papiersoort Karton is.
- Selecteer de juiste instelling voor Papierstructuur.
- Houd er rekening mee dat voorbedrukt, geperforeerd en gekreukt materiaal de afdrukkwaliteit aanzienlijk kan beïnvloeden en het vastlopen van papier of andere verwerkingsproblemen kan veroorzaken.
- Informeer bij de fabrikant of leverancier of het karton bestand is tegen temperaturen tot 240°C zonder dat er schadelijke stoffen vrijkomen.
- Gebruik geen voorbedrukt karton waarbij chemische stoffen zijn gebruikt die de printer kunnen beschadigen. Voorbedrukt materiaal kan tot gevolg hebben dat halfvloeibare en vluchtige stoffen in de printer terechtkomen.
- Gebruik indien mogelijk karton met vezels in de breedterichting.

Tips voor het afdrukken op enveloppen

Maak eerst enkele proefafdrukken voordat u grote hoeveelheden enveloppen aanschaft.

- Gebruik enveloppen die speciaal zijn ontworpen voor laserprinters. Informeer bij de fabrikant of de leverancier of de enveloppen bestand zijn tegen temperaturen tot 230 °C zonder dat ze sluiten, kreukelen, buitensporig krullen of schadelijke stoffen afgeven.
- Het beste resultaat bereikt u met enveloppen die zijn gemaakt van papier met een gewicht van 90 g/m² of met een katoengehalte van 25%. Katoenen enveloppen mogen niet zwaarder zijn dan 70 g/m².
- Gebruik alleen nieuwe, onbeschadigde enveloppen.
- Voor de beste prestaties en een minimumaantal papierstoringen wordt u aangeraden geen enveloppen te gebruiken die:
 - gemakkelijk krullen;
 - aan elkaar kleven of beschadigd zijn;

- vensters, gaten, perforaties, uitsnijdingen of reliëf bevatten;
 - metalen klemmetjes, strikken of vouwklemmetjes bevatten;
 - zijn samengevouwen;
 - postzegels bevatten;
 - een (gedeeltelijk) onbedekte plakstrook hebben als de klepzijde is gesloten of is dichtgeplakt;
 - gebogen hoeken hebben;
 - een ruwe, geplooid of gelaagde afwerking hebben.
- Pas de breedtegeleiders aan zodat deze overeenkomen met de breedte van de enveloppen.
Opmerking: door een combinatie van hoge luchtvochtigheid (boven 60%) en hoge printertemperaturen kunnen de enveloppen kreuken of sluiten.

Tips voor het gebruik van etiketten

Maak eerst enkele proefafdrukken voordat u grote hoeveelheden etiketten aanschaft.

Opmerking: Gebruik alleen papieren etiketten. Vinyletiketten, etiketten voor apotheken en dubbelzijdige etiketten worden niet ondersteund.

Let bij het afdrukken op etiketten op het volgende:

- Gebruik etiketten die speciaal zijn ontworpen voor laserprinters. Controleer het volgende bij de fabrikant of verkoper:
 - De etiketten kunnen tegen een blootstelling aan temperaturen van 240°C en plakken niet vast, krullen niet om of kreuken niet en geven bij deze temperaturen geen gevaarlijke stoffen af.
 - Etiketlijm, de voorzijde (bedrukbaar materiaal) en coating zijn bestand tegen 25-psi (172-kPa) druk zonder delaminatie, lekken aan de randen of het vrijkomen van gevaarlijke gassen.
- Gebruik geen etiketten met glad rugmateriaal.
- Gebruik geen etiketvellen waarop etiketten ontbreken. Etiketten van onvolledige vellen kunnen losraken tijdens het afdrukken, waardoor de vellen kunnen vastlopen en de kleefstof de printer en de cartridge kan vervuilen. Hierdoor kan de garantie voor de printer en de tonercartridge vervallen.
- Gebruik geen etiketten waarvan de lijm aan de oppervlakte ligt.
- Druk niet af binnen 1 mm vanaf de rand van het etiket, vanaf de perforaties of tussen de snijranden van de etiketten.
- Controleer of de kleefzijde van de etiketten niet buiten de randen van het vel uitsteekt. Gebruik vellen waarop de lijm gericht is aangebracht op minstens 1 mm vanaf de randen. De lijm kan in de printer terecht komen hetgeen gevolgen kan hebben voor de garantie op de printer.
- Als gericht aanbrengen van lijm niet mogelijk is, moet u een strook van 2 mm verwijderen van de voorste (bovenste) rand en moet u lijm gebruiken die niet lekt.
- U kunt het beste afdrukken in de staande afdrukstand, met name bij streepjescodes.

Tips voor het gebruik van briefhoofdpapier

- Gebruik briefhoofdpapier dat speciaal is ontworpen voor laserprinters.
- Maak eerst enkele proefafdrukken op het briefhoofdpapier voordat u grote hoeveelheden ervan aanschaft.
- Buig de letterhead waaier ze uit en maak er een rechte stapel van voordat u de transparanten plaatst zodat deze niet aan elkaar blijven plakken.
- Wanneer u wilt afdrukken op briefhoofdpapier, is het belangrijk dat u de juiste afdrukstand instelt. Zie voor meer informatie over het plaatsen van briefhoofdpapier:
 - [Laden van de bizhub 4000P vullen](#)
 - [Laden van de bizhub 4700P vullen](#)
 - [De universeellader vullen](#)

Tips voor het gebruik van transparanten

- Maak eerst een testpagina voordat u grote hoeveelheden transparanten aanschaft.
- Voer transparanten in vanuit de standaardlade of vanuit de universeellader.
- Gebruik transparanten die speciaal zijn ontworpen voor laserprinters. Transparanten moeten temperaturen kunnen weerstaan tot 185 °C zonder te smelten, te verkleuren, om te krullen of gevaarlijke stoffen af te geven.

Opmerking: Wanneer Gewicht transparanten is ingesteld op Zwaar en Structuur transparant is ingesteld op Ruw, kunnen transparanten worden bedrukt bij een temperatuur tot 195 °C.
- Voorkom vingerafdrukken op de transparanten. Deze kunnen leiden tot problemen met de afdrukkwaliteit.
- Buig de transparanten, waaier ze uit en maak er een rechte stapel van voordat u de transparanten plaatst zodat deze niet aan elkaar blijven plakken.

Richtlijnen voor papier

Als u het juiste papier of speciale afdruk materiaal selecteert, vermindert het aantal afdrukproblemen. Voor optimale afdrukkwaliteit kunt u het beste eerst een proefafdruk maken op het papier of het speciale afdruk materiaal dat u wilt gebruiken voordat u hier grote hoeveelheden van aanschaft.

Papiereigenschappen

De volgende papiereigenschappen zijn van invloed op de afdrukkwaliteit en de betrouwbaarheid van de printer. Houd rekening met deze kenmerken wanneer u een nieuw type papier overweegt.

Gewicht

De standaardprinterladen kunnen automatisch papier invoeren met een gewicht van maximaal 120 g/m² met de vezel in de lengterichting. De optionele printerladen kunnen automatisch papier invoeren met een gewicht van maximaal 120 g/m² met de vezel in de lengterichting. De universeellader kan automatisch papier invoeren met een gewicht van maximaal 163 g/m² met de vezel in de lengterichting. Papier dat lichter is dan 60 g/m² is mogelijk niet stevig genoeg om correct te worden ingevoerd, waardoor papierstoringen kunnen optreden. Het beste resultaat bereikt u met papier van 75 g/m² met de vezel in de lengterichting. Voor papier dat kleiner is dan 182 x 257 mm (7,2 x 10,1 inch) kunt u het beste papier met een gewicht van 90 g/m² of meer gebruiken.

Opmerking: dubbelzijdig afdrucken wordt alleen ondersteund voor papier met een gewicht van 60–90 g/m².

Krullen

Krullen is de neiging van papier om bij de randen om te buigen. Dit kan invoerproblemen veroorzaken. Papier kan omkrullen nadat het door de printer is gevoerd en daarbij is blootgesteld aan hoge temperaturen. Als u papier in hete, vochtige, koude of droge omstandigheden buiten de verpakking of in de laden bewaart, kan het papier omkrullen voordat erop wordt afgedrukt. Dit kan invoerproblemen veroorzaken.

Gladheid

De gladheid van papier is rechtstreeks van invloed op de afdrukkwaliteit. Als papier te ruw is, wordt toner er niet goed op gefixeerd. Te glad papier kan invoerproblemen of problemen met de afdrukkwaliteit veroorzaken. Gebruik papier met een gladheid tussen de 100 en 300 Sheffield-punten. Een gladheid tussen de 150 en 250 Sheffield-punten geeft de beste afdrukkwaliteit.

Vochtigheidsgraad

De hoeveelheid vocht in papier is van invloed op de afdrukkwaliteit en bepaalt tevens of het papier goed door de printer kan worden gevoerd. Laat het papier in de originele verpakking tot u het gaat gebruiken. Het papier wordt dan niet blootgesteld aan de negatieve invloed van wisselingen in de luchtvochtigheid.

Laat het papier gedurende 24 tot 48 uur vóór het afdrucken in de originele verpakking en in dezelfde omgeving als de printer acclimatiseren. Verleng deze periode met enkele dagen als de opslag- of transportomgeving erg verschilt van de printeromgeving. Dik papier kan een langere acclimatiseringsperiode nodig hebben.

Vezelrichting

De vezelrichting heeft betrekking op de uitlijning van de papervezels in een vel papier. Vezels lopen ofwel in de *lengterichting* van het papier of in de *breedterichting*.

Voor een gewicht van 60-90 g/m² kunt u het beste papier met de vezel in de lengterichting gebruiken.

Glasvezelgehalte

Kwalitatief hoogwaardig xerografisch papier bestaat meestal voor 100% uit chemisch behandelde houtpulp. Dit gehalte aan houtcellulose voorziet het papier van een grote mate van stabiliteit, waardoor er minder invoerproblemen optreden en de afdrukkwaliteit verbetert. Als papier andere vezels bevat, bijvoorbeeld van katoen, kan dat eerder leiden tot problemen bij de verwerking.

Ongeschikt papier

Het gebruik van de volgende papiersoorten in de printer wordt afgeraden:

- Chemisch behandeld papier dat wordt gebruikt om kopieën te maken zonder carbonpapier, ook bekend als CCP-papier (zelfkopiërend papier zonder carbon) of NCR-papier (doordrukpapier zonder carbon);
- voorbedrukt papier dat chemische stoffen bevat die schadelijk zijn voor de printer;
- voorbedrukt papier dat kan worden aangetast door de temperatuur in het verhittingsstation van de printer;
- Voorbedrukte papiersoorten waarvoor een registrering (nauwkeurige positionering van de afdruk) van meer of minder dan +/-2,5 mm (+/-0,10 inch) is vereist, zoals OCR-formulieren (optical character recognition).

In sommige gevallen kan de registrering via een toepassing worden aangepast, waardoor afdrukken op deze formulieren toch mogelijk is:

- Coated papier (uitwisbaar bankpostpapier), synthetisch papier, thermisch papier
- Papier met ruwe randen, papier met een ruw of grof gestructureerd oppervlak, gekruld papier.
- Kringlooppapier dat niet voldoet aan de norm EN12281:2002 (Europa)
- Papier lichter dan 60 g/m².
- Formulieren of documenten die uit meerdere delen bestaan.

Papier selecteren

Het gebruik van het juiste papier voorkomt storingen en zorgt ervoor dat u probleemloos kunt afdrukken.

U kunt als volgt papierstoringen en slechte afdrukkwaliteit voorkomen:

- Gebruik *altijd* nieuw, onbeschadigd papier.
- Voordat u papier plaatst, moet u weten wat de aanbevolen afdrukzijde is. Deze informatie staat meestal op de verpakking.
- Gebruik *geen* papier dat u zelf op maat hebt gesneden of geknipt.
- Gebruik *nooit* papier van verschillend formaat, gewicht of soort in dezelfde lade. Dit leidt tot storingen in de doorvoer.
- Gebruik *geen* gecoat papier, tenzij het speciaal is ontworpen voor elektrofotografisch afdrukken.

Voorbedrukte formulieren en briefhoofdpapier selecteren

Houd u aan de volgende richtlijnen als u voorbedrukte formulieren en briefhoofdpapier kiest:

- Gebruik papier met de vezel in lengterichting voor papier met een gewicht van 60 tot 90 g/m².
- Gebruik uitsluitend formulieren en briefhoofdpapier dat is bedrukt door middel van een lithografisch of graverend drukproces.
- Vermijd papier met een ruw of sterk vezelig oppervlak.

Gebruik papier dat is bedrukt met hittebestendige inkt en dat geschikt is voor kopieerapparaten. De inkt moet bestand zijn tegen temperaturen van 230 °C zonder te smelten of schadelijke stoffen af te geven. Gebruik geen inkt die wordt beïnvloed door de hars in de toner. Inktsoorten op basis van water of olie zouden aan deze vereisten moeten voldoen. Latex-inkt zou echter problemen kunnen opleveren. Neem in geval van twijfel contact op met uw papierleverancier.

Voorbedrukt papier, zoals briefhoofdpapier, moet bestand zijn tegen temperaturen tot 230 °C zonder te smelten of gevaarlijke stoffen af te geven.

Papier bewaren

Houd de volgende richtlijnen voor het bewaren van papier aan om een regelmatige afdrukkwaliteit te garanderen en te voorkomen dat er papierstoringen ontstaan.

- U kunt het papier het beste bewaren in een omgeving met een temperatuur van 21 °C en een relatieve vochtigheid van 40 procent. De meeste fabrikanten van etiketten bevelen een omgeving aan met een temperatuur tussen 18 en 24 °C en een relatieve vochtigheid van 40 tot 60 procent.
- Zet dozen papier liever niet op de vloer, maar op een pallet of een plank.
- Zet losse pakken op een vlakke ondergrond.
- Plaats niets boven op de losse pakken met papier.
- Haal papier alleen uit de doos of verpakking als u het in de printer wilt plaatsen. De doos en de verpakking zorgen ervoor dat het papier schoon, droog en vlak blijft.

Ondersteunde papierformaten, -soorten en -gewichten

Ondersteunde papierformaten

Opmerking: Voor een papierformaat dat is niet geregistreerd, selecteert u het volgende, *grotere* formaat in de lijst. Raadpleeg de *Card Stock & Label Guide* (alleen Engelstalig) voor informatie over karton en etiketten.

Papierformaat	Standaardlade	Optionele lade voor 250 of 550 vel	Univer&seellader	Modus voor dubbelzijdig afdrucken
A4 210 x 297 mm (8,3 x 11,7 inch)	✓	✓	✓	✓
A5 148 x 210 mm (5,8 x 8,3 inch)	✓	✓ ³	✓	X
A6 105 x 148 mm (4,1 x 5,8 inch)	✓	✓	✓	X
JIS B5 182 x 257 mm (7,2 x 10,1 inch)	✓	✓	✓	X
Letter 216 x 279 mm (8,5 x 11 inch)	✓	✓	✓	✓
Legal 216 x 356 mm (8,5 x 14 inch)	✓	✓	✓	✓
Executive 184 x 267 mm (7,3 x 10,5 inch)	✓	✓	✓	X
Oficio (Mexico)¹ 216 x 340 mm (8,5 x 13,5 inch)	✓	✓	✓	✓

Gebruikershandleiding

Papierformaat	Standaardlade	Optionele lade voor 250 of 550 vel	Univer&seellader	Modus voor dubbelzijdig afdrukken
Folio 216 x 330 mm (8,5 x 13 inch)	✓	✓	✓	✓
Statement 140 x 216 mm (5,5 x 8,5 inch)	✓	✓	✓	X
Universal² Van 76,2 x 127 mm (3 x 5 inch) tot 216 x 356 mm (8,5 x 14 inch)	✓	✓	✓	✓
7 3/4-envelop (Monarch) 98 x 191 mm (3,9 x 7,5 inch)	X	X	✓	X
Envelop nr. 9 98 x 225 mm (3,9 x 8,9 inch)	X	X	✓	X
Envelop nr. 10 105 x 241 mm (4,1 x 9.5 inch)	X	X	✓	X
Envelop DL 110 x 220 mm (4,3 x 8.7 inch)	X	X	✓	X
Envelop C5 162 x 229 mm (6,4 x 9 inch)	X	X	✓	X
Envelop B5 176 x 250 mm (6,9 x 9.8 inch)	X	X	✓	X

Gebruikershandleiding

Papierformaat	Standaardlade	Optionele lade voor 250 of 550 vel	Univer&seellader	Modus voor dubbelzijdig afdrucken
Andere envelop 229 x 356 mm (9 x 14 inch)	X	X	✓	X
<p>¹ Met deze formaatinstelling wordt de pagina ingedeeld op basis van de afmetingen 216 x 356 mm (8,5 x 14 inch), tenzij een ander formaat wordt opgegeven in de toepassing.</p> <p>² Universal wordt alleen ondersteund in de standaardlade als het papierformaat ten minste de afmetingen 105 x 148 mm (4,1 x 5,8 inch) heeft. Universal wordt alleen ondersteund in de optionele lade voor 250 of 550 vel als het papierformaat ten minste de afmetingen 148 x 210 mm (5,8 x 8,3 inch) heeft. Universal wordt alleen ondersteund in de modus voor dubbelzijdig afdrucken als het papier ten minste een breedte van 210 mm (8,3 inch) en een lengte van 279 mm (11 inch) heeft. Het kleinste ondersteunde formaat voor Universal kan alleen in de universeellader worden geplaatst.</p> <p>³ Alleen invoer met de lange zijde wordt niet ondersteund.</p>				

Ondersteunde papiergewichten en -soorten

De standaardlade ondersteunt papiergewichten van 60–120 g/m². De optionele lade ondersteunt papiergewichten van 60–120 g/m². De universeellader ondersteunt papiergewichten van 60–163 g/m².

Papiertype	Lade voor 250 of 550 vel	Univer&seellader	Modus voor dubbelzijdig afdrucken
Normaal papier	✓	✓	✓
Card stock (Karton)	X	✓	X
Transparanten	✓	✓	X
Kringlooppapier	✓	✓	✓
Glossy papier	X	X	X
Papieren etiketten¹	✓	✓	✓
Vinyletiketten	X	X	X
Bankpost²	✓	✓	✓
Envelop	X	✓	X

Gebruikershandleiding

Papiertype	Lade voor 250 of 550 vel	Univer&seellader	Modus voor dubbelzijdig afdrukken
Ruwe envelop	X	✓	X
Briefhoofd	✓	✓	✓
Voorbedrukt papier	✓	✓	✓
Gekleurd papier	✓	✓	✓
Licht papier	✓	✓	✓
Zwaar papier²	✓	✓	✓
Ruw/katoen	X	X	X

¹ De printer ondersteunt incidenteel gebruik van enkelzijdige papieren etiketten die zijn ontworpen voor gebruik met laserprinters. U kunt het beste per maand niet meer dan 20 pagina's met papieren etiketten af te drukken. Vinyl-etiketten, etiketten voor apotheken en dubbelzijdige etiketten worden niet ondersteund.

² Bankpostpapier en zwaar papier worden in de dubbelzijdige modus ondersteund tot een papiergewicht van 90 g/m².

6—Informatie over de printermenu's

Menuoverzicht

Menu Papier	Rapporten	Netwerk/poorten
Standaardbron	Pagina Menu-instellingen	Active NIC (Actieve NIC)
Papierformaat/-soort	Apparaatstatistieken	Standaardnetwerk ²
Configuratie U-lader	Pagina met netwerkinstellingen ¹	Rapporten
Ander formaat	Lettertypen afdrukken	Netwerkkkaart
Papierstructuur	Activarapport	TCP/IP
Papiergewicht		IPv6
Papier plaatsen		Draadloos
Aangepaste soorten		AppleTalk
Universal-instelling		Standaard-USB
		Instellingen SMTP

Beveiliging	&Instellingen
Vertrouwelijk afdrukken	Algemene instellingen
Logbestand beveiligingscontrole	Flashstation, menu ³
Datum en tijd instellen	Afdrukinstellingen

¹ Afhankelijk van de printerconfiguratie wordt dit menu-item weergegeven als Installatiepagina netwerk.

² Afhankelijk van de printerconfiguratie wordt dit menu-item weergegeven als Standaardnetwerk.

³ Deze functie is alleen beschikbaar voor de bizhub 4700P.

Papiermenu

Menu Standaardbron

Optie	Tot
<p>Standaardbron</p> <p>Lade [x] U-lader Handmatige papierinvoer Handmatige envelopinvoer</p>	<p>Een standaardpapierbron instellen voor alle afdruktaken.</p> <p>Opmerkingen:</p> <ul style="list-style-type: none"> • "(Lade 1) (standaardlade)" is de standaardinstelling. • In het menu Papier stelt u Configuratie U-lader in op Cassette om U-lader als menu-instelling weer te geven. • Als u papier van hetzelfde formaat en dezelfde soort gebruikt in twee laden en de laden dezelfde instellingen hebben, worden de laden automatisch gekoppeld. Zodra een lade leeg is, wordt de afdraktaak verder afgedrukt op afdrukmetaal uit de gekoppelde lade.

Menu Papierformaat/-soort

Optie	Tot
<p>Formaat lade [x]</p> <p>A4</p> <p>A5</p> <p>A6</p> <p>JIS-B5</p> <p>Letter</p> <p>Legal</p> <p>Executive</p> <p>Oficio (Mexico)</p> <p>Folio</p> <p>Statement</p> <p>Universal</p>	<p>Het formaat van het papier in de afzonderlijke papierladen opgeven.</p> <p>Opmerkingen:</p> <ul style="list-style-type: none"> • A4 is de standaardinstelling. • Als u twee laden gebruikt met papier van hetzelfde formaat en dezelfde soort, worden de laden automatisch gekoppeld als voor beide laden dezelfde instellingen zijn opgegeven. Zodra een lade leeg is, wordt de afdructaak verder afgedrukt op afdruk materiaal uit de gekoppelde lade. • Het papierformaat A6 wordt alleen in lade 1 en de universeellader ondersteund.
<p>Soort lade [x]</p> <p>Norm. papier</p> <p>Transparant</p> <p>Kringlooppapier</p> <p>Etiketten</p> <p>Bankpost</p> <p>Briefhoofd</p> <p>Voorbedrukt</p> <p>Gekleurd papier</p> <p>Licht papier</p> <p>Zwaar papier</p> <p>Ruw/katoen</p> <p>Aangepast [x]</p>	<p>De soort van het papier in de afzonderlijke papierladen opgeven.</p> <p>Opmerkingen:</p> <ul style="list-style-type: none"> • Normaal papier is de standaardinstelling voor lade 1. Aangepast [x] is de standaardinstelling voor alle andere laden. • Als u zelf een naam hebt opgegeven, wordt deze weergegeven in plaats van Aangepast [x]. • Gebruik dit menu om de laden automatisch te laten koppelen.

Optie	Tot
<p>Formaat U-lader</p> <p>A4</p> <p>A5</p> <p>A6</p> <p>JIS B5</p> <p>Letter</p> <p>Legal</p> <p>Executive</p> <p>Oficio (Mexico)</p> <p>Folio</p> <p>Statement</p> <p>Universal</p> <p>7 3/4-envelop</p> <p>9-envelop</p> <p>10-envelop</p> <p>DL-envelop</p> <p>C5-envelop</p> <p>B5-envelop</p> <p>Overige enveloppen</p>	<p>Het papierformaat in de universeellader opgeven.</p> <p>Opmerkingen:</p> <ul style="list-style-type: none"> • A4 is de standaardinstelling. • In het menu Papier moet u Configuratie U-lader instellen op Cassette als u het menu Formaat U-lader wilt weergeven. • De universeellader detecteert niet automatisch het papierformaat. Zorg dat u de juiste waarde voor papierformaat instelt.
<p>Soort U-lader</p> <p>Norm. papier</p> <p>Karton</p> <p>Transparant</p> <p>Kringlooppapier</p> <p>Etiketten</p> <p>Bankpost</p> <p>Envelop</p> <p>Ruwe envelop</p> <p>Briefhoofd</p> <p>Voorbedrukt</p> <p>Gekleurd papier</p> <p>Licht papier</p> <p>Zwaar papier</p> <p>Ruw/katoen</p> <p>Aangepast [x]</p>	<p>De soort van het papier in de universeellader opgeven.</p> <p>Opmerkingen:</p> <ul style="list-style-type: none"> • Normaal papier is de standaardinstelling. • In het menu Papier moet u Configuratie U-lader instellen op Cassette als u het menu Soort U-lader wilt weergeven.

Optie	Tot
<p>Papierformaat handm. invoer</p> <ul style="list-style-type: none"> A4 A5 A6 JIS B5 Letter Legal Executive Oficio (Mexico) Folio Statement Universal 	<p>Het papierformaat opgeven dat handmatig moet worden geplaatst.</p> <p>Opmerking: A4 is de standaardinstelling.</p>
<p>Papiersort handm. invoer</p> <ul style="list-style-type: none"> Norm. papier Karton Transparant Kringlooppapier Etiketten Bankpost Briefhoofd Voorbedrukt Gekleurd papier Licht papier Zwaar papier Ruw/katoen Aangepast [x] 	<p>De papiersort opgeven die handmatig moet worden geplaatst.</p> <p>Opmerkingen:</p> <ul style="list-style-type: none"> • Normaal papier is de standaardinstelling. • In het menu Papier moet u Configuratie U-lader instellen op Handmatig als u het menu Papiersort handm. invoer wilt weergeven.
<p>Envelopformaat handm. invoer</p> <ul style="list-style-type: none"> 7 3/4-envelop 9-envelop 10-envelop DL-envelop C5-envelop B5-envelop Overige enveloppen 	<p>Het envelopformaat opgeven dat handmatig moet worden geplaatst.</p> <p>Opmerking: DL-envelop is de standaardinstelling.</p>

Optie	Tot
Envelopsoort handm. invoer Envelop Ruwe envelop Aangepast [x]	De envelopsoort opgeven die u handmatig moet worden geplaatst. Opmerking: "Envelop" is de standaardinstelling.
Opmerking: Alleen laden en invoerladen die zijn geïnstalleerd, staan in dit menu vermeld.	

Menu Configuratie U-lader

Optie	Functie
Configuratie U-lader Cassette Handmatig Eerste	Bepalen wanneer de printer papier moet selecteren dat in de universeellader is geplaatst. Opmerkingen: <ul style="list-style-type: none"> • Cassette is de standaardinstelling. Met de instelling Cassette configureert u de universeellader als automatische papierbron. • Als Handmatig is geselecteerd, kan de universeellader alleen worden gebruikt voor afdruktaken met handmatige invoer. • Met de instelling Eerste configureert u de universeellader als primaire papierbron.

Menu Ander formaat

Optie	Functie
Ander formaat Uit Statement/A5 Letter/A4 Alles in lijst	Een opgegeven papierformaat vervangen als het gewenste papierformaat niet beschikbaar is. Opmerkingen: <ul style="list-style-type: none"> • Alles in lijst is de standaardinstelling. Alle beschikbare formaten zijn toegestaan. • De waarde Uit geeft aan dat geen andere formaten zijn toegestaan. • Als u een ander formaat instelt, wordt de afdruktaak voortgezet zonder dat het bericht Vervang papier wordt weergegeven.

Menu Papierstructuur

Optie	Tot
Structuur normaal Glad Normaal Ruw	De relatieve structuur van het geplaatste normale papier opgeven. Opmerking: "Normaal" is de standaardinstelling.
Structuur karton Glad Normaal Ruw	De relatieve structuur van het geplaatste karton opgeven. Opmerkingen: <ul style="list-style-type: none"> • "Normaal" is de standaardinstelling. • De opties worden alleen weergegeven als karton wordt ondersteund.
Structuur transparant Glad Normaal Ruw	De relatieve structuur van de geplaatste transparanten opgeven. Opmerking: "Normaal" is de standaardinstelling.
Struct. kringl.pap. Glad Normaal Ruw	De relatieve structuur van het geplaatste kringlooppapier opgeven. Opmerking: "Normaal" is de standaardinstelling.
Struct etiketten Glad Normaal Ruw	De relatieve structuur van de geplaatste etiketten opgeven. Opmerking: "Normaal" is de standaardinstelling.
Structuur bankpost Glad Normaal Ruw	De relatieve structuur van het geplaatste bankpostpapier opgeven. Opmerking: "Ruw" is de standaardinstelling.
Structuur envelop Glad Normaal Ruw	De relatieve structuur van de geplaatste enveloppen opgeven. Opmerking: "Normaal" is de standaardinstelling.
Structuur ruwe envelop Ruw	De relatieve structuur van de ruwe enveloppen opgeven.

Gebruikershandleiding

Optie	Tot
Structuur briefhoofd Glad Normaal Ruw	De relatieve structuur van het geplaatste briefhoofdpapier opgeven. Opmerking: "Normaal" is de standaardinstelling.
Structuur voorbedrukt Glad Normaal Ruw	De relatieve structuur van het geplaatste voorbedrukte papier opgeven. Opmerking: "Normaal" is de standaardinstelling.
Structuur gekleurd Glad Normaal Ruw	De relatieve structuur van het geplaatste gekleurde papier opgeven. Opmerking: "Normaal" is de standaardinstelling.
Structuur licht Glad Normaal Ruw	De relatieve structuur van het geplaatste papier opgeven. Opmerking: "Normaal" is de standaardinstelling.
Structuur zwaar Glad Normaal Ruw	De relatieve structuur van het geplaatste papier opgeven. Opmerking: "Normaal" is de standaardinstelling.
Structuur ruw/katoen Ruw	De relatieve structuur van het geplaatste katoenpapier opgeven.
Structuur Aangepast [x] Glad Normaal Ruw	De relatieve structuur van het geplaatste aangepaste papier opgeven. Opmerkingen: <ul style="list-style-type: none"> • "Normaal" is de standaardinstelling. • De opties worden alleen weergegeven als de aangepaste soort wordt ondersteund.

Menu Papiergewicht

Optie	Tot
Gewicht normaal Licht Normaal Zwaar	Het relatieve gewicht van het geplaatste normale papier opgeven. Opmerking: "Normaal" is de standaardinstelling.
Gewicht karton Licht Normaal Zwaar	Het relatieve gewicht van het geplaatste karton opgeven. Opmerking: "Normaal" is de standaardinstelling.
Gewicht transparanten Licht Normaal Zwaar	Het relatieve gewicht van de geplaatste transparanten opgeven. Opmerking: "Normaal" is de standaardinstelling.
Gewicht kringl.pap. Licht Normaal Zwaar	Het relatieve gewicht van het geplaatste kringlooppapier opgeven. Opmerking: "Normaal" is de standaardinstelling.
Gewicht etiket Licht Normaal Zwaar	Het relatieve gewicht van de geplaatste etiketten opgeven. Opmerking: "Normaal" is de standaardinstelling.
Gewicht bankpost Licht Normaal Zwaar	Het relatieve gewicht van het geplaatste bankpostpapier opgeven. Opmerking: "Normaal" is de standaardinstelling.
Gewicht envelop Licht Normaal Zwaar	Het relatieve gewicht van de geplaatste enveloppen opgeven. Opmerking: "Normaal" is de standaardinstelling.

Gebruikershandleiding

Optie	Tot
Gewicht ruwe envelop Licht Normaal Zwaar	Het relatieve gewicht van de geplaatste ruw enveloppen opgeven. Opmerking: "Normaal" is de standaardinstelling.
Gewicht briefhoofd Licht Normaal Zwaar	Het relatieve gewicht van het geplaatste briefhoofdpapier opgeven. Opmerking: "Normaal" is de standaardinstelling.
Gewicht voorbedrukt Licht Normaal Zwaar	Het relatieve gewicht van het geplaatste voorbedrukte papier opgeven. Opmerking: "Normaal" is de standaardinstelling.
Gewicht gekleurd Licht Normaal Zwaar	Het relatieve gewicht van het geplaatste gekleurde papier opgeven. Opmerking: "Normaal" is de standaardinstelling.
Gewicht licht Licht	Opgeven dat het gewicht van het geplaatste papier laag is.
Gewicht zwaar Zwaar	Opgeven dat het gewicht van het geplaatste papier hoog is.
Gewicht ruw/katoen Licht Normaal Zwaar	Het relatieve gewicht van het geplaatste ruwe of katoenpapier opgeven. Opmerking: Zwaar is de standaardinstelling.
Gewicht aangepast[x] Licht Normaal Zwaar	Het relatieve gewicht van het geplaatste aangepaste papier opgeven. Opmerkingen: <ul style="list-style-type: none"> • "Normaal" is de standaardinstelling. • De opties worden alleen weergegeven als de aangepaste soort wordt ondersteund.

Paper Loading (Papier plaatsen), menu

Optie	Tot
Kringl.pap. plaatsen Dubbelzijdig Aan	Bepalen en instellen dat alle afdruktaken met Kringlooppapier als papiersoort dubbelzijdig worden afgedrukt.
Bankpostpapier plaatsen Dubbelzijdig Aan	Bepalen en instellen dat alle afdruktaken met Bankpost als papiersoort dubbelzijdig worden afgedrukt.
Briefhoofdpapier plaatsen Dubbelzijdig Aan	Bepalen en instellen dat alle afdruktaken met Briefhoofd als papiersoort dubbelzijdig worden afgedrukt.
Voorbedrukt laden Dubbelzijdig Aan	Bepalen en instellen dat alle afdruktaken met Voorbedrukt als papiersoort dubbelzijdig worden afgedrukt.
Gekleurd papier plaatsen Dubbelzijdig Aan	Bepalen en instellen dat alle afdruktaken met Gekleurd als papiersoort dubbelzijdig worden afgedrukt.
Licht papier laden Dubbelzijdig Aan	Bepalen en instellen dat alle afdruktaken met Licht als papiersoort dubbelzijdig worden afgedrukt.
Zwaar papier plaatsen Dubbelzijdig Aan	Bepalen en instellen dat alle afdruktaken met Zwaar als papiersoort dubbelzijdig worden afgedrukt.
Aangepast [x] plaatsen Dubbelzijdig Aan	Bepalen en instellen dat alle afdruktaken met Aangepast [x] als papiersoort dubbelzijdig worden afgedrukt. Opmerking: Aangepast [x] plaatsen is alleen beschikbaar als de aangepaste soort wordt ondersteund.

Optie	Tot
<p>Opmerkingen:</p> <ul style="list-style-type: none"> Als u Dubbelzijdig selecteert, wordt dubbelzijdig afdrucken standaard ingesteld voor alle afdruktaken, tenzij u enkelzijdig afdrucken instelt via Voorkeursinstellingen voor afdrucken of het dialoogvenster Druk af. Als Dubbelzijdig is geselecteerd, worden alle afdruktaken, waaronder enkelzijdige taken, verzonden via de duplexeenheid. Uit is de standaardinstelling voor alle menu's. 	

Custom Types (Aangepaste soorten), menu

Optie	Tot
<p>Aangepast [x]</p> <ul style="list-style-type: none"> Papier Karton Transparant Ruw/katoen Etiketten Envelop 	<p>Een papiersoort of een speciale materiaalsoort koppelen aan een standaardnaam, zoals Aangepast [x], of aan een aangepaste naam die door een gebruiker is gemaakt met de Embedded Web Server. De door de gebruiker opgegeven naam wordt weergegeven in plaats van Aangepast [x].</p> <p>Opmerkingen:</p> <ul style="list-style-type: none"> Papier is de standaardinstelling voor Aangepast [x]. U kunt alleen afdrucken maken met de aangepaste materiaalsoort als deze wordt ondersteund door de geselecteerde lade of invoer.
<p>Kringlooppapier</p> <ul style="list-style-type: none"> Papier Karton Transparant Ruw/katoen Etiketten Envelop Katoen 	<p>Een papiersoort opgeven als in andere menu's de instelling voor kringlooppapier is geselecteerd.</p> <p>Opmerkingen:</p> <ul style="list-style-type: none"> Papier is de standaardinstelling. U kunt alleen afdrucken maken met de papiersoort Kringlooppapier als deze papiersoort wordt ondersteund door de geselecteerde lade of invoer.

Universal Setup (Universal-instelling), menu

Optie	Tot
Maateenheden Inch Millimeter	Geef de maateenheid op. Opmerkingen: <ul style="list-style-type: none"> • Inch is de standaardinstelling in de VS. • Millimeter is de standaardinstelling buiten de VS.
Breedte Staand 3 – 8,5 inch 76 – 216 mm	Stel de breedte in van de staande richting. Opmerkingen: <ul style="list-style-type: none"> • Als de ingestelde waarde groter is dan de maximale breedte, gebruikt de printer de maximaal toegestane breedte. • 8,5 inch is de standaardinstelling in de VS. U kunt de breedte vergroten in stappen van 0,01 inch. • 216 mm is de standaardinstelling buiten de VS. U kunt de breedte vergroten in stappen van 1 mm.
Hoogte Staand 3 – 14,17 inch 76 – 360 mm	Stel de hoogte in van de staande richting. Opmerkingen: <ul style="list-style-type: none"> • Als de ingestelde waarde groter is dan de maximale hoogte, gebruikt de printer de maximaal toegestane hoogte. • 14 inch is de standaardinstelling in de VS. U kunt de hoogte vergroten in stappen van 0,01 inch. • 360 mm is de standaardinstelling buiten de VS. U kunt de hoogte vergroten in stappen van 1 mm.

Menu Rapporten

Menu Rapporten

Optie	Tot
Pagina Menu-instellingen	Rapport afdrukken met informatie over het papier in de laden, het geïnstalleerde geheugen, het totaal aantal pagina's, alarmen, time-outs, de taal op het bedieningspaneel van de printer, het TCP/IP-adres, de status van supplies, de status van de netwerkverbinding, en overige informatie.
Apparaatstatistieken	Rapport afdrukken met printerstatistieken, zoals gegevens over supplies en afgedrukte pagina's.
Pag. Netwerkinstell.	Rapport afdrukken met informatie over de instellingen van de netwerkprinter, zoals het TCP/IP-adres. Opmerking: Dit menu-item wordt alleen weergegeven op netwerkprinters of printers die zijn aangesloten op afdrukservers.
Lettertypen afdrukken PCL-lettertypen PostScript-lettertypen	Een rapport afdrukken van alle beschikbare lettertypen voor de printertaal die momenteel in de printer is ingesteld. Opmerking: er is een aparte lijst beschikbaar voor PCL- en PostScript-emulaties.
Activarapport	Een rapport afdrukken met activagegevens van de printer afdrukken, waaronder het serienummer en de modelnaam.

Menu Network/Ports (Netwerk/poorten)

Menu Actieve NIC

Optie	Functie
Actieve NIC Automatisch [lijst met beschikbare netwerkkaarten]	Opmerkingen: <ul style="list-style-type: none"> • Automatisch is de standaardinstelling. • Dit menu-item wordt alleen weergegeven als een optionele netwerkkaart is geïnstalleerd.

Menu's Standaardnetwerk

Opmerking: Dit menu bevat alleen actieve poorten. Alle inactieve poorten zijn weggelaten.

Optie	Functie
PCL SmartSwitch Aan Uit	De printer zo instellen dat deze automatisch overschakelt op PCL-emulatie als dit door een afdruktaak wordt vereist, ongeacht de standaardprintertaal. Opmerkingen: <ul style="list-style-type: none"> • Aan is de standaardinstelling. • Als Uit is ingesteld, controleert de printer de binnenkomende gegevens niet. De printer gebruikt PostScript-emulatie als de PS-SmartSwitch is ingesteld op Aan. Als PS SmartSwitch is ingesteld op Uit, wordt de standaardprintertaal gebruikt die in het menu Instellingen is opgegeven.
PS SmartSwitch Aan Uit	De printer zo instellen dat deze automatisch overschakelt op PS-emulatie als dit door een afdruktaak wordt vereist, ongeacht de standaardprintertaal. Opmerkingen: <ul style="list-style-type: none"> • Aan is de standaardinstelling. • Als Uit is ingesteld, controleert de printer de binnenkomende gegevens niet. De printer gebruikt PS-emulatie als de PCL SmartSwitch is ingesteld op Aan. Als PCL SmartSwitch is ingesteld op Uit, wordt de standaardprintertaal gebruikt die in het menu Instellingen is opgegeven.

Gebruikershandleiding

Optie	Functie
<p>NPA-modus</p> <p>Uit</p> <p>Automatisch</p>	<p>Instellen of de printer de speciale verwerking voor bidirectionele communicatie moet uitvoeren, zoals gedefinieerd in de specificaties van het NPA-protocol.</p> <p>Opmerkingen:</p> <ul style="list-style-type: none"> • Automatisch is de standaardinstelling. • Als u deze instelling wijzigt met het bedieningspaneel van de printer en vervolgens de menu's afsluit, wordt de printer opnieuw opgestart. De menu-instelling wordt bijgewerkt.
<p>Netwerkbuffer</p> <p>Automatisch</p> <p>3 KB tot [maximum toegestane grootte]</p>	<p>De grootte van de netwerkinvoerbuffer instellen.</p> <p>Opmerkingen:</p> <ul style="list-style-type: none"> • Automatisch is de standaardinstelling. • De waarde kan in stappen van 1 kB worden gewijzigd. • De toegestane maximumgrootte is afhankelijk van de hoeveelheid geheugen in de printer, de grootte van de andere koppelingsbuffers en de instelling van menu-item Bronnen opslaan (Aan of Uit). • Als u het maximale bereik van de netwerkbuffer wilt vergroten, kunt u de USB-buffers uitschakelen of kleiner maken. • Als u deze instelling wijzigt met het bedieningspaneel van de printer en vervolgens de menu's afsluit, wordt de printer opnieuw opgestart. De menu-instelling wordt bijgewerkt.
<p>Mac binair PS</p> <p>Aan</p> <p>Uit</p> <p>Automatisch</p>	<p>Printer instellen voor de verwerking van binaire PostScript-afdruktaken voor Macintosh.</p> <p>Opmerkingen:</p> <ul style="list-style-type: none"> • Automatisch is de standaardinstelling. • Als Uit is ingesteld, filtert de printer afdruktaken die het standaardprotocol gebruiken. • Als Aan is ingesteld, worden ruwe binaire PostScript-afdruktaken verwerkt.
<p>Standaardnetwerkinstelling</p> <p>Rapporten</p> <p>Netwerkaart</p> <p>TCP/IP</p> <p>IPv6</p> <p>Draadloos</p> <p>AppleTalk</p>	<p>De netwerkinstellingen van de printer weergeven en instellen.</p> <p>Opmerking: Het menu Draadloos verschijnt alleen als de printer op een draadloos netwerk is aangesloten.</p>

Menu Rapporten

Ga als volgt te werk om het menu te openen:

- Menu **Netwerk/poorten >Netwerken/Poorten >Standaardnetwerk >Standaardnetwerkinstelling >Rapporten**

Optie	Functie
Configuratiepagina afdrukken	Een rapport afdrukken met informatie over de instellingen van de netwerkprinter, zoals het TCP/IP-adres.

Netwerkkkaart, menu

U kunt het menu op een van de volgende manieren openen:

- **Netwerk/poorten >Standaardnetwerk >Standaardnetwerkinstelling >Netwerkkkaart**

Optie	Tot
Kaartstatus weergeven Aangesloten Verbinding verbroken	De verbindingstatus van de netwerkkkaart weergeven.
Kaartsnelheid weergeven	De snelheid van een actieve netwerkkkaart weergeven.
Netwerkadres UAA LAA	De netwerkadressen weergeven.
Timeout taak 0-255 seconden	Instellen na hoeveel seconden een via het netwerk opgegeven afdruktaak kan worden geannuleerd. Opmerkingen: <ul style="list-style-type: none"> • 90 seconden is de standaardinstelling. • Als u de waarde op 0 zet, wordt de time-out uitgeschakeld. • Als u een waarde tussen 1 en 9 kiest, wordt de instelling opgeslagen als 10.
Bannerpagina Uit Aan	De bannerpagina instellen. Opmerking: Uit is de standaardinstelling.

Menu TCP/IP

U kunt het menu op een van de volgende manieren openen:

- **Netwerk/poorten >Standaardnetwerk >Standaardnetwerkinstelling >TCP/IP**

Opmerking: Dit menu-item is alleen beschikbaar op netwerkprinters of printers die zijn aangesloten op afdrukservers.

Optie	Tot
Hostnaam instellen	De hostnaam instellen.
IP-adres	Het huidige TCP/IP-adres bekijken of wijzigen. Opmerking: Handmatige instelling van het IP-adres zet de instellingen voor DHCP inschakelen en Autom. IP op "Uit". Het zet BOOTP inschakelen en RARP inschakelen op "Uit" op systemen die BOOTP en RARP ondersteunen.
Netmasker	Het huidige TCP/IP-netmasker bekijken of wijzigen.
Gateway	De huidige TCP/IP-gateway bekijken of wijzigen.
DHCP inschakelen Uit Aan	Het DHCP-adres en de parametertoewijzing opgeven. Opmerking: Aan is de standaardinstelling.
AutoIP inschakelen Ja Nee	De netwerkinstelling voor nulconfiguratie opgeven. Opmerking: Ja is de standaardinstelling.
FTP/TFTP inschakelen Ja Nee	De ingebouwde FTP-server inschakelen, waarmee u bestanden naar de printer kunt sturen via het bestandsoverdrachtprotocol. Opmerking: Ja is de standaardinstelling.
HTTP-server inschakelen Ja Nee	De ingebouwde webserver (Embedded Web Server) inschakelen. Indien ingeschakeld, kan de printer op afstand worden gecontroleerd en beheerd via een webbrowser. Opmerking: Ja is de standaardinstelling.
WINS-serveradres	Het huidige WINS-serveradres weergeven of wijzigen.
DDNS inschakelen Ja Nee	De huidige DDNS-instelling bekijken of wijzigen. Opmerking: Ja is de standaardinstelling.

Gebruikershandleiding

Optie	Tot
mDNS inschakelen Ja Nee	De huidige mDNS-instelling bekijken of wijzigen. Opmerking: Ja is de standaardinstelling.
DNS-serveradres	Het huidige DNS-serveradres weergeven of wijzigen.
Back-up DNS-serveradres	Het back-up DNS-serveradres weergeven of wijzigen.
Back-up DNS-serveradres 2	
Back-up DNS-serveradres 3	
HTTPS inschakelen Ja Nee	De huidige HTTPS-instelling bekijken of wijzigen. Opmerking: Ja is de standaardinstelling.

Menu IPv6

U kunt het menu op een van de volgende manieren openen:

- **Netwerk/poorten >Standaardnetwerk >Standaardnetwerkinstelling >IPv6**

Opmerking: Dit menu-item is alleen beschikbaar op netwerkprinters of printers die zijn aangesloten op afdrukservers.

Optie	Tot
IPv6 inschakelen Uit Aan	IPv6 (internetprotocol versie 6) inschakelen op de printer. IPv6 gebruikt grotere getallen om IP-adressen te maken. Opmerking: Aan is de standaardinstelling.
Automatische configuratie Uit Aan	Instellen of de netwerkadapter de door een router automatisch geconfigureerde IPv6-adressen accepteert. Opmerking: Aan is de standaardinstelling.
Hostnaam instellen *	De hostnaam instellen.
Adres weergeven *	De huidige IPv6-adressen weergeven.
Routeradres weergeven *	Het huidige routeradres weergeven.
Schakel DHCPv6 in Uit Aan	DHCPv6 inschakelen op de printer. Opmerking: Aan is de standaardinstelling.
* Deze instellingen kunt u alleen wijzigen via de Embedded Web Server.	

Menu Draadloos

Opmerking: Dit menu is alleen beschikbaar op printermodellen die zijn verbonden met een draadloos netwerk.

U kunt als volgt het menu openen:

- **Netwerk/poorten >Standaardnetwerk >Standaardnetwerkinstelling >Draadloos**

Optie	Funcctie
Wi-Fi Protected Setup (WPS) Methode met drukknop starten Methode met pincode starten	Een draadloos netwerk instellen en netwerkbeveiliging inschakelen. Opmerkingen: <ul style="list-style-type: none"> • Via Methode met drukknop starten kunt u de printer verbinden met een draadloos netwerk door binnen een bepaalde tijdsperiode knoppen op de printer en het toegangspunt (draadloze router) in te drukken. • Via Methode met pincode starten kunt u de printer verbinden met een draadloos netwerk door een pincode in te stellen op de printer en deze code in te voeren bij de draadloze instellingen van het toegangspunt
WPS-autodetectie in-/uitschakelen Inschakelen Uitschakelen	Automatisch vaststellen welke verbindingmethode een toegangspunt met WPS gebruikt: Methode met drukknop starten of Methode met pincode starten. Opmerkingen: <ul style="list-style-type: none"> • De standaardinstelling is Uitschakelen. • Alleen bizhub 4700P
Netwerkmodus Infrastructuur Ad-hoc	De netwerkmodus opgeven. Opmerkingen: <ul style="list-style-type: none"> • Ad hoc is de standaardinstelling. Hiermee stelt u de draadloze verbinding rechtstreeks in tussen de printer en een computer. • Met Infrastructuur krijgt de printer toegang tot een netwerk via een toegangspunt. • Ad hoc is de standaardinstelling.
Compatibiliteit 802.11b/g 802.11b/g/n	De standaard voor draadloos netwerkgebruik opgeven voor het draadloze netwerk. Opmerking: De standaardinstelling is 2.11b/g/n.
Netwerk kiezen	Een beschikbaar netwerk voor de printer selecteren.
Signaalsterkte weergeven	De kwaliteit van de draadloze verbinding weergeven.
Beveiligingsmodus weergeven	De coderingsmethode voor het draadloze netwerk weergeven.

Menu AppleTalk

Opmerking: Dit menu is alleen beschikbaar op printers die zijn verbonden met een bedraad netwerk of wanneer er een optionele netwerkkaart is geïnstalleerd.

Ga als volgt te werk om het menu te openen:

- **Netwerk/poorten >Standaardnetwerk >Standaardnetwerkinstelling >AppleTalk**

Optie	Functie
Inschakelen Ja Nee	Ondersteuning voor AppleTalk in- of uitschakelen. Opmerking: Ja is de standaardinstelling.
Naam weergeven	De toegewezen AppleTalk-naam weergeven. Opmerking: de naam kunt u alleen wijzigen via de Embedded Web Server.
Adres weergeven	Het toegewezen AppleTalk-adres weergeven. Opmerking: het adres kunt u alleen wijzigen via de Embedded Web Server.
Zone instellen [lijst met zones beschikbaar op het netwerk]	Een lijst met AppleTalk-zones weergeven die op het netwerk beschikbaar zijn. Opmerking: De standaardinstelling is de standaardzone voor het netwerk. Als geen standaardzone beschikbaar is, wordt de zone gebruikt die is gemarkeerd met een sterretje (*).

Menu Standaard-USB

Optie	Functie
<p>PCL SmartSwitch</p> <p>Aan</p> <p>Uit</p>	<p>De printer zo instellen dat deze automatisch overschakelt op PCL-emulatie als dit door een afdruktaak op de USB-poort wordt vereist, ongeacht de standaardprintertaal.</p> <p>Opmerkingen:</p> <ul style="list-style-type: none"> • Aan is de standaardinstelling. • Als deze instelling is ingesteld op Uit, controleert de printer de binnenkomende gegevens niet. De printer gebruikt PostScript-emulatie als PS SmartSwitch is ingesteld op Aan. Als PS SmartSwitch is ingesteld op Uit, wordt de standaardprintertaal gebruikt die in het menu Instellingen is opgegeven.
<p>PS SmartSwitch</p> <p>Aan</p> <p>Uit</p>	<p>De printer zo instellen dat deze automatisch overschakelt op PS-emulatie als dit door een afdruktaak op de USB-poort wordt vereist, ongeacht de standaardprintertaal.</p> <p>Opmerkingen:</p> <ul style="list-style-type: none"> • Aan is de standaardinstelling. • Als deze instelling is ingesteld op Uit, controleert de printer de binnenkomende gegevens niet. De printer gebruikt PCL-emulatie als PCL SmartSwitch is ingesteld op Aan. Als PCL SmartSwitch is ingesteld op Uit, wordt de standaardprintertaal gebruikt die in het menu Instellingen is opgegeven.
<p>NPA-modus</p> <p>Aan</p> <p>Uit</p> <p>Automatisch</p>	<p>Instellen of de printer de speciale verwerking voor bidirectionele communicatie moet uitvoeren, zoals gedefinieerd in de specificaties van het NPA-protocol.</p> <p>Opmerkingen:</p> <ul style="list-style-type: none"> • Automatisch is de standaardinstelling. Met Automatisch controleert de printer gegevens, stelt de indeling vast en verwerkt gegevens vervolgens op de juiste manier. • De printer wordt automatisch opnieuw opgestart als de instelling wordt gewijzigd met het bedieningspaneel van de printer. De menu-instelling wordt bijgewerkt.

Gebruikershandleiding

Optie	Functie
<p>USB-buffer</p> <p>Uitgeschakeld Automatisch 3 KB tot [maximum toegestane grootte]</p>	<p>De grootte van de USB-invoerbuffer instellen.</p> <p>Opmerkingen:</p> <ul style="list-style-type: none"> • Automatisch is de standaardinstelling. • De instelling van de waarde van het USB-bufferformaat kan in stappen van 1k worden aangepast. • De toegestane maximumgrootte is afhankelijk van de hoeveelheid geheugen in de printer, de grootte van de andere koppelingsbuffers en de instelling van menu-item Bronnen opslaan (Aan of Uit). • Als u het maximale bereik van de USB-buffer wilt vergroten, kunt u de netwerkbuffers uitschakelen of kleiner maken. • De printer wordt automatisch opnieuw opgestart als de instelling wordt gewijzigd met het bedieningspaneel van de printer. De menu-instelling wordt bijgewerkt.
<p>Mac binair PS</p> <p>Aan Uit Automatisch</p>	<p>Printer instellen voor de verwerking van binaire PostScript-afdruktaken voor Macintosh.</p> <p>Opmerkingen:</p> <ul style="list-style-type: none"> • Automatisch is de standaardinstelling. • Als Aan is ingesteld, worden ruwe binaire PostScript-afdruktaken verwerkt. • Als Uit is ingesteld, filtert de printer afdruktaken die het standaardprotocol gebruiken.
<p>ENA-adres</p> <p>yyy.yyy.yyy.yyy</p>	<p>Netwerkadresgegevens voor een externe afdrukservers instellen.</p> <p>Opmerking: Dit menu is alleen beschikbaar als de printer via de USB-poort is aangesloten op een externe afdrukservers.</p>
<p>ENA-netmasker</p> <p>yyy.yyy.yyy.yyy</p>	<p>Netmaskergegegevens voor een externe afdrukservers instellen.</p> <p>Opmerking: Dit menu is alleen beschikbaar als de printer via de USB-poort is aangesloten op een externe afdrukservers.</p>
<p>ENA-gateway</p> <p>yyy.yyy.yyy.yyy</p>	<p>Gatewaygegevens voor een externe afdrukservers instellen.</p> <p>Opmerking: Dit menu is alleen beschikbaar als de printer via de USB-poort is aangesloten op een externe afdrukservers.</p>

Instellingen SMTP, menu

Optie	Tot
Primaire SMTP-gateway	Gegevens opgeven voor de SMTP-servergateway en -poort. Opmerking: "25" is de standaard-SMTP-gatewaypoort.
Primaire SMTP-gatewaypoort	
Secundaire SMTP-gateway	
Primaire SMTP-gatewaypoort	
SMTP-time-out 5–30	Opgeven na hoeveel seconden de server een poging om e-mail te verzenden beëindigt. Opmerking: 30 seconden is de standaardinstelling.
Antwoordadres	Een antwoordadres van maximaal 128 tekens opgeven in e-mailberichten die door de printer worden verzonden.
SSL gebruiken Uitgeschakeld Onderhandelen Vereist	Printer instellen op het gebruik van SSL voor extra veiligheid bij het maken van een verbinding met de SMTP-server. Opmerkingen: <ul style="list-style-type: none"> • Disabled (Uitgeschakeld) is de standaardinstelling. • Wanneer de instelling Onderhandelen wordt gebruikt, bepaalt de SMTP-server of SSL wordt gebruikt.
Verificatie SMTP-server Geen verificatie vereist Aanmelden/Normaal CRAM-MD5 Digest-MD5 NTLM Kerberos 5	Opgeven welk type gebruikersverificatie vereist is voor afdruckrechten. Opmerking: "Geen verificatie vereist" is de standaardinstelling.
Door het apparaat geïnitieerde e-mail None (Geen) SMTP-referenties voor apparaat gebruiken	Opgeven welke referenties worden gebruikt bij het communiceren met de SMTP-server. Sommige SMTP-servers vereisen referenties om e-mail te kunnen verzenden. Opmerkingen: <ul style="list-style-type: none"> • Door het apparaat geïnitieerde e-mail is standaard ingesteld op Geen. • Gebruikersnaam apparaat en Wachtwoord apparaat worden gebruikt om aan te melden bij de SMTP-server als SMTP-referenties van apparaat gebruiken is geselecteerd.
Gebruikersnaam apparaat	
Wachtwoord apparaat	
Kerberos 5-realm	
NTLM-domein	

Security (Beveiliging), menu

Menu Beveiligd afdrukken

Optie	Functie
Vervaltijd beveiligde taak Uit 1 uur 4 uur 24 uur 1 week	De duur beperken dat een beveiligde afdraktaak aanwezig blijft in de printer voordat de taak wordt verwijderd. Opmerkingen: <ul style="list-style-type: none"> Als de instelling Vervaltijd beveiligde taak wordt gewijzigd terwijl er beveiligde afdruktaken aanwezig zijn in het RAM-geheugen, wordt de vervaltijd van deze afdruktaken niet ingesteld op de nieuwe standaardwaarde. Wanneer de printer wordt uitgeschakeld, worden alle beveiligde taken in het RAM-geheugen van de printer verwijderd.
Vervaltijd taak herhalen Uit 1 uur 4 uur 24 uur 1 week	Een tijdlimiet instellen voor het bewaren van afdruktaken.
Vervaltijd taak controleren Uit 1 uur 4 uur 24 uur 1 week	Een tijdlimiet instellen voor het bewaren van afdruktaken waarvoor verificatie vereist is.
Vervaltijd taak reserveren Uit 1 uur 4 uur 24 uur 1 week	Een tijdlimiet instellen voor het bewaren van afdruktaken die op een later tijdstip worden afgedrukt.
Opmerking: Uit is de standaardinstelling.	

Logbestand beveiligingscontrole, menu

Optie	Tot
<p>Log exporteren</p>	<p>Toestaan dat een bevoegde gebruiker het controlelog kan exporteren.</p> <p>Opmerkingen:</p> <ul style="list-style-type: none"> Als u het controlelog wilt exporteren vanaf het bedieningspaneel van de printer, sluit u een flashstation aan op de printer. U kunt het controlelog ook via de Embedded Web Server downloaden en opslaan op uw computer.
<p>Log verwijderen</p> <p>Nu verwijderen</p> <p>Niet verwijderen</p>	<p>Opgeven of controlelogs moeten worden verwijderd.</p> <p>Opmerking: Nu verwijderen is de standaard fabrieksinstelling.</p>
<p>Log configureren</p> <p>Controle inschakelen</p> <p>Ja</p> <p>Nee</p> <p>Extern systeemlog inschakelen</p> <p>Nee</p> <p>Ja</p> <p>Externe systeemlogvoorziening</p> <p>0-23</p> <p>Ernst van te loggen gebeurtenissen</p> <p>0-7</p>	<p>Opgeven of en hoe de controlelogs moeten worden gemaakt.</p> <p>Opmerkingen:</p> <ul style="list-style-type: none"> Met Controle inschakelen wordt bepaald of gebeurtenissen worden geregistreerd in het beveiligde controlelog en in het externe systeemlog. Nee is de standaardinstelling. Met extern systeemlog inschakelen wordt bepaald of de logbestanden worden verzonden naar een externe server. Nee is de standaardinstelling. Met Externe systeemlogvoorziening wordt bepaald welke waarde wordt gebruikt wanneer logs worden verzonden naar de server met het externe systeemlog. 4 is de standaardinstelling. Als het controlelog voor beveiliging is geactiveerd, wordt de ernstwaarde van elke gebeurtenis geregistreerd. 4 is de standaardinstelling.

Datum en tijd instellen, menu

Optie	Tot
Huidige datum en tijd	De huidige datum- en tijdstellingen voor de printer weergeven.
Handmatig datum en tijd instellen [datum/tijd invoeren]	De datum en tijd opgeven. Opmerkingen: <ul style="list-style-type: none"> • Handmatige instelling van de datum en tijd zet de instellingen voor NTP inschakelen op Nee. • Met de wizard kunt u de datum en tijd instellen in de notatie DD-MM-JJJJ UU:MM.
Automatisch zomertijd gebruiken Aan Uit	De printer zo instellen dat de toepasselijke begin- en eindtijd van de zomertijd worden gebruikt overeenkomstig de tijdzone-instelling van de printer. Opmerking: Aan is de standaardinstelling.
NTP inschakelen Aan Uit	Het netwerkprotocol inschakelen, dat de klokken van apparaten in een netwerk synchroniseert. Opmerkingen: <ul style="list-style-type: none"> • Aan is de standaardinstelling. • De instelling wordt uitgeschakeld als u de datum en tijd handmatig instelt.

Instellingen, menu

Algemene instellingen

Algemene instellingen, menu

Optie	Tot
<p>Taal weergeven</p> <ul style="list-style-type: none"> Engels Francais Deutsch Italiano Espanol Dansk Norsk Nederlands Svenska Portugees Suomi Russisch Polski Grieks Magyar Turkce Tsjechisch Simplified Chinese Traditioneel Chinees Koreaans Japans 	<p>De taal van de tekst op de printerdisplay selecteren.</p> <p>Opmerking: Niet alle talen zijn beschikbaar voor alle printers.</p>
<p>Supplieschattingen tonen</p> <ul style="list-style-type: none"> Schattingen tonen Schattingen niet tonen 	<p>Schattingen weergeven van de supplies op het bedieningspaneel van de printer, Embedded Web Server, menu-instellingen en de statistiekrapporten van het apparaat.</p>
<p>Ecomodus</p> <ul style="list-style-type: none"> Aan Stroom Energie/papier Papier 	<p>De ecomodus instellen.</p> <p>Opmerking: Uit is de standaardinstelling.</p>

Gebruikershandleiding

Optie	Tot
<p>Stille modus</p> <p>Aan Uit</p>	<p>De stille modus instellen.</p> <p>Opmerking: Uit is de standaardinstelling.</p>
<p>Initiële set-up uitvoeren</p> <p>Ja Nee</p>	<p>Geef de printer de opdracht om de installatiewizard uit te voeren.</p> <p>Opmerkingen:</p> <ul style="list-style-type: none"> • Ja is de standaardinstelling. • Nadat de installatiewizard is voltooid met een druk op de knop Gereed in het scherm Land selecteren, wordt de standaardinstelling Nee.
<p>Papierformaten</p> <p>V.S. Metrisch</p>	<p>Geef de maateenheden voor papierformaten op.</p> <p>Opmerkingen:</p> <ul style="list-style-type: none"> • VS is de standaardinstelling. • De eerste instelling wordt bepaald door het land of de regio die u selecteert in de installatiewizard.
<p>Beginscherm aanpassen</p> <p>Taal wijzigen Wachttaken zoeken Wachttaken USB-station Profielen en oplossingen bladwijzers Taken per gebruiker Formulieren en favorieten Eco-instellingen Showroom Achtergrond wijzigen</p>	<p>De pictogrammen en knoppen wijzigen die worden weergegeven in het startscherm.</p> <p>Selecteer een van de volgende opties voor de afzonderlijke pictogrammen of knoppen:</p> <p>Display Niet weergeven</p> <p>Opmerkingen:</p> <ul style="list-style-type: none"> • Weergeven is de standaardinstelling voor Wachttaken zoeken, Wachttaken, USB-station, Formulieren en favorieten, Eco-instellingen, Showroom en Achtergrond wijzigen. • Niet weergeven is de standaardinstelling voor Taal wijzigen, Profielen en oplossingen, Bladwijzers en Taken per gebruiker. • Bladwijzers wordt alleen weergegeven bij Wachttaken als Bladwijzers weergegeven is ingesteld op Ja en een actieve netwerkkabel is aangesloten.

Gebruikershandleiding

Optie	Tot
<p>Time-outs</p> <p>Slaapstand</p> <p style="padding-left: 20px;">Disabled (Uitgeschakeld)</p> <p style="padding-left: 20px;">1-180 min.</p>	<p>Instellen na hoeveel minuten de spaarstand wordt ingeschakeld nadat een taak is afgedrukt.</p> <p>Opmerkingen:</p> <ul style="list-style-type: none"> • 30 min. is de standaardinstelling. • Uitgeschakeld wordt alleen weergegeven als Energiebesparing is ingesteld op Uit. • Met lagere instellingen bespaart u energie, maar kan de opwarmtijd langer zijn. • Selecteer een hoge instelling als de printer continu wordt gebruikt. De printer is dan in de meeste gevallen gereed om af te drukken met een minimale opwarmtijd.
<p>Time-outs</p> <p>Time-out sluimerstand</p> <p style="padding-left: 20px;">Disabled (Uitgeschakeld)</p> <p style="padding-left: 20px;">1 uur</p> <p style="padding-left: 20px;">2 uur</p> <p style="padding-left: 20px;">3 uur</p> <p style="padding-left: 20px;">6 uur</p> <p style="padding-left: 20px;">1 dag</p> <p style="padding-left: 20px;">2 dagen</p> <p style="padding-left: 20px;">3 dagen</p> <p style="padding-left: 20px;">1 week</p> <p style="padding-left: 20px;">2 weken</p> <p style="padding-left: 20px;">1 maand</p>	<p>De tijd instellen dat de printer wacht voordat de sluimerstand wordt ingeschakeld.</p> <p>Opmerking: 3 uur is de standaardinstelling.</p>
<p>Time-outs</p> <p>Time-out scherm</p> <p style="padding-left: 20px;">15-300 sec.</p>	<p>De tijd in seconden instellen die de printer wacht voor de display terugkeert naar de stand Gereed.</p> <p>Opmerking: 30 sec. is de standaardinstelling.</p>

Gebruikershandleiding

Optie	Tot
<p>Time-outs</p> <p>Afdruktime-out</p> <p>Disabled (Uitgeschakeld)</p> <p>1-255 sec.</p>	<p>Instellen hoeveel seconden de printer op een melding voor einde taak wacht voordat de rest van de afdruktaak wordt geannuleerd.</p> <p>Opmerkingen:</p> <ul style="list-style-type: none"> • 90 sec. is de standaardinstelling. • Als de timer is verlopen, wordt elke gedeeltelijk afgedrukte pagina die nog aanwezig is in de printer, afgedrukt. • "Afdruktime-out" is alleen beschikbaar als u PCL-emulatie gebruikt. Deze instelling is niet van invloed op afdruktaken waarvoor PostScript-emulatie wordt gebruikt.
<p>Time-outs</p> <p>Wachttime-out</p> <p>Disabled (Uitgeschakeld)</p> <p>15-65535 sec.</p>	<p>Instellen hoeveel seconden de printer wacht op verdere gegevens voordat de afdruktaak wordt geannuleerd.</p> <p>Opmerkingen:</p> <ul style="list-style-type: none"> • 40 sec. is de standaardinstelling. • Deze instelling is niet van invloed op afdruktaken waarvoor PCL-emulatie wordt gebruikt.
<p>Error Recovery</p> <p>Automatisch opnieuw opstarten</p> <p>Opnieuw opstarten wanneer niet actief</p> <p>Altijd opnieuw opstarten</p> <p>Nooit opnieuw opstarten</p>	<p>Automatisch herstarten instellen.</p> <p>Opmerking: Altijd herstarten is de standaardinstelling.</p>
<p>Error Recovery</p> <p>Max. automatisch opnieuw opstarten</p> <p>1-20</p>	<p>Max. automatisch herstarten instellen.</p> <p>Opmerkingen:</p> <ul style="list-style-type: none"> • Als het apparaat binnen een bepaalde tijd zo vaak opnieuw is opgestart als het aantal van deze instelling, dan geeft het apparaat de desbetreffende foutmelding weer in plaats van nog een keer opnieuw op te starten. • 5 is de standaardinstelling.
<p>Afdrukherstel</p> <p>Auto doorgaan</p> <p>Disabled (Uitgeschakeld)</p> <p>5-255 sec.</p>	<p>De printer de opdracht geven automatisch door te gaan als bepaalde offline situaties niet binnen de opgegeven termijn zijn opgelost.</p> <p>Opmerking: Disabled (Uitgeschakeld) is de standaardinstelling.</p>

Gebruikershandleiding

Optie	Tot
<p>Afdrukherstel</p> <p>Herstel na storing</p> <p style="padding-left: 20px;">Uit</p> <p style="padding-left: 20px;">Aan</p> <p style="padding-left: 20px;">Automatisch</p>	<p>Opgeven of de printer vastgelopen pagina's opnieuw moet afdrukken.</p> <p>Opmerkingen:</p> <ul style="list-style-type: none"> • "Automatisch" is de standaardinstelling. De printer drukt vastgelopen pagina's opnieuw af, tenzij het geheugen om de pagina's op te slaan benodigd is voor andere afdruktaken. • Als Aan de instelling is, worden vastgelopen pagina's altijd opnieuw afgedrukt. • Als Uit de instelling is, worden vastgelopen pagina's nooit opnieuw afgedrukt.
<p>Afdrukherstel</p> <p>Storingsassistentie</p> <p style="padding-left: 20px;">Uit</p> <p style="padding-left: 20px;">Aan</p>	<p>Opmerkingen:</p> <ul style="list-style-type: none"> • Aan is de standaardinstelling. Als Aan is ingesteld, voert de printer lege of gedeeltelijk afgedrukte pagina's automatisch uit naar de standaardlade nadat een vastgelopen pagina is verwijderd. • Met de instelling Uit moet de gebruiker alle pagina's verwijderen op alle mogelijke storingslocaties.
<p>Afdrukherstel</p> <p>Paginabeveiliging</p> <p style="padding-left: 20px;">Aan</p> <p style="padding-left: 20px;">Uit</p>	<p>Instellen dat ede printer een pagina afdrukt die anders mogelijk niet zou worden afgedrukt.</p> <p>Opmerkingen:</p> <ul style="list-style-type: none"> • "Uit" is de standaardinstelling. Met de instelling Uit wordt een pagina gedeeltelijk afgedrukt wanneer er niet genoeg geheugen is om de hele pagina af te drukken. • Met de instelling Aan verwerkt de printer de hele pagina zodat de volledige pagina wordt afgedrukt.
<p>Time-out voor sluimerstand bij verbinding</p> <p>Sluimerstand</p> <p>Geen sluimerstand</p>	<p>De printer instellen op de sluimerstand zelfs als er een actieve Ethernet-verbinding is.</p> <p>Opmerkingen:</p> <ul style="list-style-type: none"> • Sluimerstand is de standaardinstelling in de EU. • Geen sluimerstand is de standaardinstelling buiten de EU.
<p>Druk op slaapknop</p> <p>Niets doen</p> <p>Sleep (Slapen)</p>	<p>Bepalen hoe de printer in de inactieve stand reageert als er kort op de slaapknop wordt gedrukt.</p> <p>Opmerking: Slapen is de standaardinstelling.</p>

Gebruikershandleiding

Optie	Tot
<p>Slaapknop ingedrukt houden</p> <p>Niets doen Sleep (Slapen)</p>	<p>Bepalen hoe de printer in de inactieve stand reageert als er lang op de slaapknop wordt gedrukt.</p> <p>Opmerking: Niets doen is de standaardinstelling.</p>
<p>Fabrieksinstellingen</p> <p>Niet herstellen Nu herstellen</p>	<p>De printerinstellingen terug naar de standaardinstellingen.</p> <p>Opmerkingen:</p> <ul style="list-style-type: none"> • "Niet herstellen" is de standaardinstelling. Als "Niet herstellen" is ingesteld, blijven de gebruikersinstellingen van kracht. • Alle downloads die in het RAM zijn opgeslagen worden verwijderd. Downloads die zijn opgeslagen in het flashgeheugen worden niet verwijderd.
<p>Aangepast bericht voor startpagina</p> <p>Aan IP-adres Hostnaam Contactpersoon Locatie Naam configuratieloze verbinding Aangepaste tekst [x]</p>	<p>Een aangepast startpaginabericht selecteren dat wordt weergegeven als alternatieve weergaven van de printerstatus.</p> <p>Opmerking: "Uit" is de standaardinstelling.</p>
<p>Configuratiepakket exporteren</p>	<p>Opmerking: Een gebruiker kan het configuratiepakket alleen exporteren als er een USB-station op het apparaat is aangesloten.</p>

Flashstation (alleen voor de bizhub 4700P)

Menu Flashstation

Optie	Tot
exemplaren 1–999	Een standaardaantal exemplaren opgeven voor elke afdruktaak. Opmerking: 1 is de standaardinstelling.
Papierbron Lade [x] U-lader Handm. invoer Handm. invoer envelop	Een standaardpapierbron instellen voor alle afdruktaken. Opmerking: "(Lade 1) (standaardlade)" is de standaardinstelling.
Sorteren Uit (1,1,1,2,2,2) Aan (1,2,1,2,1,2)	De pagina's van een afdruktaak op volgorde houden bij het afdrukken van meerdere exemplaren. Opmerking: Aan is de standaardinstelling.
Zijden (Duplex) Enkelzijdig Dubbelzijdig	Bepalen of op één zijde of beide zijden van het papier wordt afgedrukt. Opmerking: 1-zijdig is de standaardinstelling.
Duplex inbinden Long Edge (Lange zijde) Short Edge (Korte zijde)	Inbinden voor dubbelzijdige pagina's opgeven op basis van de afdrukstand van het papier. Opmerkingen: <ul style="list-style-type: none"> Lange zijde is de standaardinstelling. Met Lange zijde worden pagina's ingebonden langs de lange zijde van de pagina (linkerrand voor staand, bovenrand voor liggend). Met Korte zijde worden pagina's ingebonden langs de korte zijde van de pagina (bovenrand voor staand, linkerrand voor liggend).
Papierbesparing Aan 2 per vel 3 per vel 4 per vel 6 per vel 9 per vel 12 per vel 16 per vel	Instellen dat meerdere paginabeelden moeten worden afgedrukt op één zijde van een vel papier. Opmerkingen: <ul style="list-style-type: none"> "Uit" is de standaardinstelling. Het geselecteerde aantal is het aantal paginabeelden dat per zijde wordt afgedrukt.

Gebruikershandleiding

Optie	Tot
<p>Indeling papierbesparing</p> <p>Horizontal (Horizontaal) Omgekeerd horizon. Omgekeerd verticaal Verticaal</p>	<p>De positie opgeven voor meerdere paginabeelden.</p> <p>Opmerkingen:</p> <ul style="list-style-type: none"> • Horizontaal is de standaardinstelling. • De positie hangt af van het aantal pagina's en de afdrukstand (staand of liggend).
<p>Stand papierbesparing</p> <p>Automatisch Liggend Staand</p>	<p>Afdrukstand instellen van een document met meerdere pagina's.</p> <p>Opmerking: "Automatisch" is de standaardinstelling. De printer kiest tussen de afdrukstanden Staand en Liggend.</p>
<p>Rand papierbesparing</p> <p>None (Geen) Effen</p>	<p>Een rand afdrukken rond elk paginabeeld.</p> <p>Opmerking: Geen is de standaardinstelling.</p>
<p>Scheidingspagina's</p> <p>Aan Tussen exemplaren Tussen taken Tussen pagina's</p>	<p>Instellen of er lege scheidingsvellen worden ingevoerd.</p> <p>Opmerkingen:</p> <ul style="list-style-type: none"> • "Uit" is de standaardinstelling. Er worden geen scheidingsvellen opgenomen in de afdrukaak. • Met Tussen exemplaren voegt u een lege pagina in tussen elke kopie van een afdrukaak als Sorteren staat ingesteld op Aan. Als Sorteren is ingesteld op Uit, wordt een lege pagina ingevoegd tussen alle sets afgedrukte pagina's (tussen alle pagina's 1, tussen alle pagina's 2 enzovoort). • Met Tussen taken voegt u een leeg vel in tussen afdruktaken. • Met Tussen pagina's voegt u een leeg vel in tussen elke pagina van de afdrukaak. Deze instelling is handig als u transparanten afdrukt of pagina's voor aantekeningen in een document wilt opnemen.
<p>Bron scheidingsblad</p> <p>Lade [x] Handinvoer</p>	<p>De papierbron voor de scheidingsvellen opgeven.</p> <p>Opmerkingen:</p> <ul style="list-style-type: none"> • "(Lade 1) (standaardlade)" is de standaardinstelling. • In het menu Papier stelt u Configuratie U-lader in op Cassette om de handinvoer als menu-instelling weer te geven.
<p>Lege pagina's</p> <p>Do Not Print (Niet afdrukken) Afdrukken</p>	<p>Instellen of er lege pagina's in een afdrukaak worden ingevoegd.</p> <p>Opmerking: Niet afdrukken is de standaardinstelling.</p>

Afdrukinstellingen

Menu Instellen

Optie	Tot
<p>Printertaal</p> <p>PCL-emulatie PS-emulatie PPDS-emulatie</p>	<p>De standaardprintertaal instellen.</p> <p>Opmerkingen:</p> <ul style="list-style-type: none"> • PCL-emulatie is de standaardinstelling. • PostScript-emulatie gebruikt een PostScript-interpreter voor het verwerken van afdruktaken. • PCL-emulatie gebruikt een PCL-interpreter voor het verwerken van afdruktaken. • Als een bepaalde printertaal als standaardtaal is ingesteld, betekent dit niet dat programma's geen afdruktaken kunnen verzenden die een andere printertaal gebruiken.
<p>Afdrukgebied</p> <p>Normaal Hele pagina</p>	<p>Het logische en fysieke afdrukbare gebied instellen.</p> <p>Opmerkingen:</p> <ul style="list-style-type: none"> • "Normaal" is de standaardinstelling. Als u probeert gegevens af te drukken in het niet-afdrukbare gebied dat is aangegeven via de instelling "Normaal", dan snijdt de printer de afbeelding bij op de begrenzing. • Met de instelling Hele pagina kunt u afbeeldingen verplaatsen naar het niet-afdrukbare gebied dat is gedefinieerd met de instelling Normaal. Deze instelling is alleen van toepassing op pagina's die zijn afgedrukt met een PCL 5e-interpreter en is niet van invloed op pagina's die zijn afgedrukt met de PCL XL- of PostScript-interpreter.
<p>Downloadbestemming</p> <p>Flash</p>	<p>De opslaglocatie voor downloads instellen.</p> <p>Opmerkingen:</p> <ul style="list-style-type: none"> • Downloads die in het flashgeheugen worden opgeslagen, zijn permanent opgeslagen. De downloads blijven in het flashgeheugen opgeslagen, ook als de printer wordt uitgezet. • Dit menu-item wordt alleen weergegeven als optioneel flashgeheugen is geïnstalleerd.

Gebruikershandleiding

Optie	Tot
<p>Bronnen opslaan</p> <p>Uit</p> <p>Aan</p>	<p>Instellen wat de printer moet doen met downloads, zoals lettertypen en macro's die zijn opgeslagen in het RAM-geheugen, als de printer een afdruktaak krijgt die meer geheugen vereist dan er beschikbaar is.</p> <p>Opmerkingen:</p> <ul style="list-style-type: none">• "Uit" is de standaardinstelling. Als Uit is ingesteld, worden downloads bewaard op de printer tot het geheugen nodig is voor andere taken. Downloads worden verwijderd zodat afdruktaken kunnen worden verwerkt.• Als Aan is ingesteld, blijven downloads bewaard, ook wanneer de taal wordt gewijzigd en de printer opnieuw wordt ingesteld. Als de printer onvoldoende geheugen heeft, wordt het foutbericht Geheugen vol 38 weergegeven op de printerdisplay. Downloads worden niet verwijderd.

Finishing (Afwerking), menu

Optie	Tot
Zijden (Duplex) Enkelzijdig Dubbelzijdig	Instellen of dubbelzijdig afdrukken standaard wordt gebruikt voor alle afdruktaken. Opmerkingen: <ul style="list-style-type: none"> • Enkelzijdig is de standaardinstelling. • U kunt dubbelzijdig afdrukken instellen in het programma. Voor Windows-gebruikers: <ol style="list-style-type: none"> 1. Klik op Bestand >Afdrukken. 2. Klik op Eigenschappen, Voorkeuren, Opties of Instellen. Als u Macintosh gebruikt: <ol style="list-style-type: none"> 1. Kies Archief >Druk af. 2. Pas via het dialoogvenster Druk af en de pop-upmenu's de instellingen aan.
Duplex inbinden Long Edge (Lange zijde) Short Edge (Korte zijde)	Instellen hoe dubbelzijdig bedrukte pagina's moeten worden ingebonden en afgedrukt. Opmerkingen: <ul style="list-style-type: none"> • Lange zijde is de standaardinstelling. Met Lange zijde worden pagina's ingebonden langs de lange zijde van de pagina (linkerrand voor staand, bovenrand voor liggend). • Met Korte zijde worden pagina's ingebonden langs de korte zijde van de pagina (bovenrand voor staand, linkerrand voor liggend).
Exemplaren 1–999	Een standaard aantal exemplaren opgeven voor elke afdruktaak. Opmerking: 1 is de standaardinstelling.
Lege pagina's Do Not Print (Niet afdrukken) Afdrukken	Instellen of er lege pagina's in een afdruktaak moeten worden ingevoegd. Opmerking: Niet afdrukken is de standaardinstelling.
Sorteren (1,1,1) (2,2,2) (1,2,3) (1,2,3)	De pagina's van een afdruktaak op volgorde houden als u meerdere exemplaren afdrukt. Opmerking: (1,2,3) (1,2,3) is de standaardinstelling.

Gebruikershandleiding

Optie	Tot
<p>Scheidingspagina's</p> <p>Aan</p> <p>Tussen exemplaren</p> <p>Tussen taken</p> <p>Tussen pagina's</p>	<p>Instellen of er lege scheidingsvellen moeten worden ingevoegd.</p> <p>Opmerkingen:</p> <ul style="list-style-type: none"> • "Uit" is de standaardinstelling. • Met Tussen exemplaren voegt u een lege pagina in tussen elke kopie van een afdruktaak als Sorteren is ingesteld op (1,1,1) (2,2,2). Als Sorteren is ingesteld op (1,2,3) (1,2,3), wordt een lege pagina ingevoegd tussen alle sets afgedrukte pagina's (na alle pagina's 2, na alle pagina's 3 enzovoort). • Met Tussen taken voegt u een leeg vel in tussen afdruktaken. • Met Tussen pagina's voegt u een leeg vel in tussen elke pagina van de afdruktaak. Deze instelling is handig als u transparanten afdrukt of lege pagina's in een document wilt opnemen.
<p>Bron scheidingspagina's</p> <p>Lade [x]</p> <p>Universeellader</p>	<p>De papierbron voor de scheidingsvellen opgeven.</p> <p>Opmerking: "(Lade 1) (standaardlade)" is de standaardinstelling.</p>
<p>Papierbesparing</p> <p>Aan</p> <p>2 per vel</p> <p>3 per vel</p> <p>4 per vel</p> <p>6 per vel</p> <p>9 per vel</p> <p>12 per vel</p> <p>16 per vel</p>	<p>Meerdere paginabeelden op één zijde van een vel papier afdrukken.</p> <p>Opmerkingen:</p> <ul style="list-style-type: none"> • "Uit" is de standaardinstelling. • Het geselecteerde aantal is het aantal paginabeelden dat per zijde wordt afgedrukt.
<p>Indeling papierbesparing</p> <p>Horizontaal (Horizontaal)</p> <p>Omgekeerd horizon.</p> <p>Omgekeerd verticaal</p> <p>Verticaal</p>	<p>De positie van meerdere paginabeelden opgeven wanneer Papierbesparing wordt gebruikt.</p> <p>Opmerkingen:</p> <ul style="list-style-type: none"> • Horizontaal is de standaardinstelling. • De positie hangt af van het aantal pagina's en de afdrukstand (staand of liggend).
<p>Stand papierbesparing</p> <p>Automatisch</p> <p>Liggend</p> <p>Staand</p>	<p>Afdrukstand instellen van een document met meerdere pagina's.</p> <p>Opmerking: "Automatisch" is de standaardinstelling. De printer kiest tussen de afdrukstanden Staand en Liggend.</p>

Gebruikershandleiding

Optie	Tot
Rand papierbesparing None (Geen) Effen	Een rand afdrukken wanneer Papierbesparing wordt gebruikt. Opmerking: Geen is de standaardinstelling.

Menu Kwaliteit

Optie	Tot
Afdrukresolutie 300 dpi 600 dpi 1200 dpi Beeldkwaliteit 1200 Beeldkwaliteit 2400	Geef de kwaliteit van de scan op in dpi (dots per inch). Opmerking: 600 dpi is de standaardinstelling.
Pixelversterking Uit Lettertypen Horizontaal Verticaal Beide richtingen Geïsoleerd	Hiermee worden meer pixels mogelijk om af te drukken in clusters voor een betere helderheid, om afbeeldingen horizontaal of verticaal te verbeteren of om lettertypen te verbeteren. Opmerking: "Uit" is de standaardinstelling.
Tonerintensiteit 1-10	Afdrukken lichter of donkerder maken. Opmerkingen: <ul style="list-style-type: none"> • 8 is de standaardinstelling. • Als u een lager cijfer kiest, bespaart u toner.
Dunne lijnen verbeteren Aan Uit	Een afdrukmodus inschakelen die speciaal bedoeld is voor bestanden met nauwkeurige details, zoals bouwkundige tekeningen, kaarten, stroomcircuitschema's en stroomdiagrammen. Opmerkingen: <ul style="list-style-type: none"> • "Uit" is de standaardinstelling. • Als u deze optie wilt instellen via de Embedded Web Server, moet u het IP-adres van de netwerkprinter in het adresveld van een browser typen.
Grijscorrectie Automatisch Uit	Automatisch de contrastverbetering aanpassen die is toegepast op de afgedrukte beelden. Opmerking: "Automatisch" is de standaardinstelling.
Helderheid -6 tot 6	Hiermee maakt u afdrukken lichter of donkerder. U kunt toner besparen door lichtere afdrukken te maken. Opmerking: 0 is de standaardinstelling.

Optie	Tot
Contrast 0-5	Hiermee past u het contrast van de afgedrukte objecten aan. Opmerking: 0 is de standaardinstelling.

Menu Takenlog

Opmerkingen:

- Dit menu verschijnt alleen wanneer Upgrade Kit 256MB User Flash (Optie:UK-P01) is geïnstalleerd.
- U kunt statistieken bijhouden over Opdrachtaccounting met PageScope Account Manager. PageScope Account Manager (tegen betaling) moet worden geïnstalleerd om statistieken bij te kunnen houden over Opdrachtaccounting en deze machine moet worden aangemerkt als doelapparaat.
- Wij adviseren u het beheerderswachtwoord in te stellen op de Embedded-webserver als u het Opdrachtaccountingmenu gebruikt.

Optie	Tot
Logbestand voor taakadministratie Aan Uit	Opgeven of een ontvangen printopdracht wordt vastgelegd. Opmerking: "Uit" is de standaardinstelling.
Frequentie administratielogbestand Dagelijks Wekelijks Maandelijks	Opgeven met welke cyclus het logbestand moet worden bijgewerkt. Opmerkingen: <ul style="list-style-type: none"> • "Maandelijks" is de standaardinstelling. • "Wekelijks" loopt van maandag 00.00 uur tot zondag 23.59 uur. • "Maandelijks" loopt van 00.00 uur op de eerste dag van de maand tot 23.59 uur op de laatste dag van de maand.
Actie logbestand bij einde van frequentie Geen Huidig log e-mailen Huidig log e-mailen & verwijd. Huidig log versturen Huidig log versturen & verwijd.	Opgeven hoe de printer werkt aan het eind van de cyclus voor het bijwerken van het logbestand. Opmerking: "Geen" is de standaardinstelling.
Log niveau bijna vol Uit 1-49	Opgeven bij welke waarde de printer vindt dat de opslagruimte voor logboeken bijna vol is. Opmerking: Er is 50 MB capaciteit voor opslag van logboeken.

Gebruikershandleiding

Optie	Tot
<p>Actielog bij bijna vol</p> <ul style="list-style-type: none"> Geen Huidig log e-mailen Huidig log e-mailen & verwijd. Oudste log e-mailen & verwijd. Huidig log versturen Huidig log versturen & verwijd. Oudste log versturen & verwijd. Huidig log verwijderen Oudste log verwijderen Alle behalve huidige verwijderen Alle logs verwijderen 	<p>Opgeven hoe de printer werkt wanneer de opslagruimte voor logboeken bijna vol is.</p> <p>Opmerking: "Geen" is de standaardinstelling.</p>
<p>Actielog bij vol</p> <ul style="list-style-type: none"> Geen Huidig log e-mailen & verwijd. Oudste log e-mailen & verwijd. Huidig log versturen & verwijd. Oudste log versturen & verwijd. Huidig log verwijderen Oudste log verwijderen Alle behalve huidige verwijderen Alle logs verwijderen 	<p>Opgeven hoe de printer werkt wanneer de opslagruimte voor logboeken vol is.</p> <p>Opmerking: "Geen" is de standaardinstelling.</p>
<p>URL voor plaatsen logbestand</p> <p>[door gebruiker gedefinieerde string]</p>	<p>Opgeven in welke map de logboeken voor de opdrachtaccounting moeten worden opgeslagen.</p> <p>Opmerking: Deze optie is beschikbaar wanneer "Huidig log versturen", "Huidig log versturen & verwijd." of "Oudste log versturen & verwijd." is geselecteerd bij Logboekactie bij bijna vol/Logboekactie bij vol.</p>
<p>E-mailadres versturen logbestand</p> <p>[door gebruiker gedefinieerde string]</p>	<p>Opgeven naar welk e-mailadres de logboeken voor de opdrachtaccounting moeten worden gestuurd.</p> <p>Opmerking: Deze optie is beschikbaar wanneer "Huidig log e-mailen", "Huidig log e-mailen & verwijd." of "Oudste log e-mailen & verwijd." is geselecteerd bij Logboekactie bij bijna vol/Logboekactie bij vol.</p>

Gebruikershandleiding

Optie	Tot
<p>Prefix logbest.</p> <p>[door gebruiker gedefinieerde string]</p>	<p>Voorvoegsel van het logbestand wijzigen.</p> <p>Opmerkingen:</p> <ul style="list-style-type: none"> • Op de naamgeving van logbestanden zijn twee regels van toepassing. Logbestanden die in gebruik zijn worden weergegeven als "jal_[instelling van Voorvoegsel logbestand]_current.csv". Afgesloten logbestanden worden weergegeven als "jal_[instelling van Voorvoegsel logbestand]_[tijdstempel in datumnotatie voor eerste dag van opdrachten in log].csv". • De huidige tekenreeks voor de hostnaam in het TCP/IP-menu is de standaardinstelling.
<p>Logs verwijd.</p> <p>Alles select. Sel. ongedaan maken Verwijderen</p>	<p>Selecteer het gewenste logboekbestand uit de weergegeven lijst en verwijder het vervolgens.</p> <p>Opmerking: Deze optie wordt alleen weergegeven wanneer Logboek opdrachtaccounting is ingeschakeld.</p>
<p>Logs afdr./export.</p> <p>Afdrukken Gedetailleerd Overzicht gebruiker-ID Overzicht accountcode Export</p>	<p>Opgeven dat het logbestand voor de opdrachtaccounting moet worden verwerkt.</p> <p>Opmerkingen:</p> <ul style="list-style-type: none"> • Deze optie wordt alleen weergegeven wanneer Logboek opdrachtaccounting is ingeschakeld. • Wanneer u de logbestanden naar een USB-flashstation exporteert, flitst het toegangslicht op het flashstation. Vervolgens gaat het licht uit en flitst het opnieuw. Als het USB-flashstation geen toegangslicht heeft, raden wij aan 90 seconden te wachten na het exporteren van de logbestanden en vervolgens het flashstation te verwijderen.

Menu Hulpprogramma's

Optie	Functie
Flash formatteren Ja Nee	Formateer het flashgeheugen. Let op—Kans op beschadiging: Zet de printer niet uit als het flashgeheugen wordt geformatteerd. Opmerkingen: <ul style="list-style-type: none"> • Als u Ja selecteert, worden alle gegevens in het flashgeheugen verwijderd. • Als u Nee selecteert, wordt het verzoek om de vaste schijf te formatteren geannuleerd. • Met het flashgeheugen wordt het geheugen bedoeld dat u toevoegt door een flashgeheugenkaart in de printer te installeren. • De flashgeheugenoptiekaart moet niet zijn beveiligd tegen lezen/schrijven of schrijven. • Dit menu-item wordt alleen weergegeven als er een niet-defecte flashgeheugenkaart in de printer is geïnstalleerd.
Hex Trace inschakelen	De oorzaak van een afdrukprobleem opsporen. Opmerkingen: <ul style="list-style-type: none"> • Als deze optie is ingeschakeld, worden alle gegevens die naar de printer worden gestuurd, zowel in een hexadecimale weergave als in een tekenweergave afgedrukt en worden besturingscodes niet uitgevoerd. • Als u Hex Trace wilt afsluiten of uitschakelen, schakelt u de printer uit of stelt u de printer opnieuw in.
Dekkingsindicatie Uit Aan	Een schatting geven van het dekkingspercentage voor toner op een pagina. De schatting wordt afgedrukt op een aparte pagina aan het einde van elke afdraktaak. Opmerking: Uit is de standaardinstelling.

Menu XPS

Optie	Functie
Foutpagina's afdrukken Uit Aan	Een pagina afdrukken met informatie over fouten, waaronder XML-markupfouten. Opmerking: Uit is de standaardinstelling.

Menu PDF

Optie	Functie
Passend Ja Nee	Pagina-inhoud aanpassen aan het formaat van het geselecteerde papier. Opmerking: Nee is de standaardinstelling.
Aantekeningen Niet afdrukken Afdrukken	Aantekeningen in een PDF-bestand afdrukken. Opmerking: Niet afdrukken is de standaardinstelling.

PostScript, menu

Optie	Tot
PS-fout afdrukken Aan Uit	Een pagina afdrukken die de PostScript-fout bevat. Opmerking: "Uit" is de standaardinstelling.
PS-opstartmodus vergrendelen Aan Uit	Het bestand SysStart uitschakelen. Opmerking: "Uit" is de standaardinstelling.
Lettertypeprioriteit Resident Flash	De volgorde instellen waarin de printer lettertypen zoekt. Opmerkingen: <ul style="list-style-type: none"> • "Intern" is de standaardinstelling. • Dit menu-item is alleen beschikbaar als er een geformatteerde optionele flashgeheugenkaart is geïnstalleerd en deze op de juiste wijze werkt. • De flashgeheugenkaart mag niet zijn beveiligd tegen lezen/schrijven of schrijven, of zijn beveiligd met een wachtwoord. • De buffergrootte mag niet zijn ingesteld op 100%.

PCL Emul, menu

Optie	Tot
<p>Lettertypebron</p> <p>Intern Schijf Flash Alles</p>	<p>De lettertypeset instellen die wordt gebruikt in het menu-item Lettertypenaam.</p> <p>Opmerkingen:</p> <ul style="list-style-type: none"> • Intern is de standaardinstelling. Intern geeft de standaardset met lettertypen weer die in het RAM-geheugen is geladen. • Met de instelling Schijf worden alle lettertypen weergegeven die zijn gedownload naar het RAM-geheugen. • Met de instelling Flash worden alle interne lettertypen van de optie weergegeven. De optionele flashgeheugenkaart moet op juiste wijze worden geformatteerd en mag niet beveiligd zijn tegen lezen/schrijven of schrijven of beveiligd zijn met een wachtwoord. • Met de instelling Alles worden alle lettertypen weergegeven die voor de afzonderlijke opties beschikbaar zijn.
<p>Lettertypenaam</p> <p>R0 Courier</p>	<p>Een specifiek lettertype en de optie waarin het is opgeslagen, weergeven.</p> <p>Opmerking: R0 Courier is de standaardinstelling. R0 Courier 10 wordt de lettertypenaam, lettertype-ID en de opslaglocatie in de printer weergegeven. De afkorting van de naam van de lettertypebron is R voor Intern, F voor Flash en D voor Schijf.</p>
<p>Tekenset</p> <p>10U PC-8 12U PC-850</p>	<p>De symbolenset voor elke lettertypenaam weergeven.</p> <p>Opmerkingen:</p> <ul style="list-style-type: none"> • 10U PC-8 is de standaardinstelling in de VS. 12U PC-850 is de standaardinstelling buiten de VS. • Een symbolenset is een set met alfabetische en numerieke tekens, interpunctie en speciale symbolen. Symbolensets ondersteunen de verschillende talen of specifieke toepassingen, zoals wiskundige symbolen voor wetenschappelijke teksten. Alleen de ondersteunde symbolensets worden weergegeven. • Waarden voor de symbolenset worden weergegeven als: "[Lettertype-ID][Lettertypenaam]" (bijvoorbeeld "10U PC-8").

Gebruikershandleiding

Optie	Tot
<p>Instell. PCL-emulatie</p> <p>Pitch</p> <p style="padding-left: 40px;">0.08–100</p>	<p>Lettertypepitch instellen voor schaalbare lettertypen met een vaste tekenafstand (monogespatieerd).</p> <p>Opmerkingen:</p> <ul style="list-style-type: none"> • 10 is de standaardinstelling. • Pitch heeft betrekking op het aantal niet-proportionele tekens per inch (dpi). • Pitch kan worden aangepast in stappen van 0,01 dpi. • Voor niet-schaalbare, monogespatieerde lettertypen wordt de pitch wel weergegeven, maar kunt u deze niet wijzigen.
<p>Instell. PCL-emulatie</p> <p>Afdrukstand</p> <p style="padding-left: 40px;">Staand</p> <p style="padding-left: 40px;">Liggend</p>	<p>De afdrukstand instellen van tekst en afbeeldingen op de pagina.</p> <p>Opmerkingen:</p> <ul style="list-style-type: none"> • Staand is de standaardinstelling. Met Staand drukt u de tekst en afbeeldingen evenwijdig aan de korte zijde van het papier af. • Met Liggend drukt u de tekst en afbeeldingen evenwijdig aan de lange zijde van het papier af.
<p>Instell. PCL-emulatie</p> <p>Regels per pagina</p> <p style="padding-left: 40px;">1–255</p>	<p>Het aantal regels opgeven dat op elke pagina wordt afgedrukt.</p> <p>Opmerkingen:</p> <ul style="list-style-type: none"> • 64 is de standaardinstelling. • De printer stelt de ruimte tussen de regels in op basis van de instellingen voor Regels per pagina, Papierformaat en Afdrukstand. Selecteer het papierformaat en de afdrukstand voordat u het aantal regels per pagina instelt.
<p>Instell. PCL-emulatie</p> <p>A4-breedte</p> <p style="padding-left: 40px;">198 mm</p> <p style="padding-left: 40px;">203 mm</p>	<p>De printer instellen op A4-papierformaat.</p> <p>Opmerkingen:</p> <ul style="list-style-type: none"> • 198 mm is de standaardinstelling. • Met de instelling 203 mm wordt de breedte van de pagina zo ingesteld dat er tachtig 10-pitch tekens kunnen worden afgedrukt.
<p>Instell. PCL-emulatie</p> <p>Automatisch Enter-teken na nieuwe regel</p> <p style="padding-left: 40px;">Uit</p> <p style="padding-left: 40px;">Aan</p>	<p>Opgeven of de printer automatisch een harde return (CR) moet geven na de opdracht om naar een nieuwe regel te gaan (LF).</p> <p>Opmerking: "Uit" is de standaardinstelling.</p>

Gebruikershandleiding

Optie	Tot
<p>Instell. PCL-emulatie</p> <p>Automatisch Enter-teken na nieuwe regel</p> <p style="padding-left: 40px;">Uit</p> <p style="padding-left: 40px;">Aan</p>	<p>Opgeven of de printer automatisch naar een nieuwe regel moet gaan (LF) na een opdracht voor een harde return (CR).</p> <p>Opmerking: "Uit" is de standaardinstelling.</p>
<p>Lade-nr wijzigen</p> <p>Waarde U-lader</p> <p style="padding-left: 40px;">Aan</p> <p style="padding-left: 40px;">None (Geen)</p> <p style="padding-left: 40px;">0-199</p> <p>Waarde lade [x]</p> <p style="padding-left: 40px;">Aan</p> <p style="padding-left: 40px;">None (Geen)</p> <p style="padding-left: 40px;">0-199</p> <p>Waarde handinvoer</p> <p style="padding-left: 40px;">Aan</p> <p style="padding-left: 40px;">None (Geen)</p> <p style="padding-left: 40px;">0-199</p> <p>Waarde envelop (handm.)</p> <p style="padding-left: 40px;">Aan</p> <p style="padding-left: 40px;">None (Geen)</p> <p style="padding-left: 40px;">0-199</p>	<p>De printer zodanig configureren dat deze werkt met printersoftware of toepassingen die andere laden als papierbron hebben gedefinieerd.</p> <p>Opmerkingen:</p> <ul style="list-style-type: none"> • "Uit" is de standaardinstelling. • Geen kan niet worden geselecteerd. Dit wordt alleen weergegeven als deze door de PCL 5-interpretor wordt geselecteerd. Ook wordt de opdracht Papierinvoer selecteren genegeerd. • Met 0-199 kan een aangepaste instelling worden toegewezen.
<p>Lade-nr wijzigen</p> <p>Fabrieksinst. weerg.</p> <p style="padding-left: 40px;">U-lader standaard inst. = 8</p> <p style="padding-left: 40px;">T1 Std.inst. = 1</p> <p style="padding-left: 40px;">T2 Std.inst. = 4</p> <p style="padding-left: 40px;">T3 Std.inst. = 5</p> <p style="padding-left: 40px;">T4 Std.inst. = 20</p> <p style="padding-left: 40px;">T5 Std.inst. = 21</p> <p style="padding-left: 40px;">Std.inst. env. = 6</p> <p style="padding-left: 40px;">Std.inst. hnd. inv. = 2</p> <p style="padding-left: 40px;">Std.inst. env.inv. = 3</p>	<p>De standaardinstelling weergeven voor elke lade of invoer.</p>

Optie	Tot
Lade-nr wijzigen Standaardwaarden herstellen Ja Nee	Alle lade- en invoertoewijzingen terugzetten op de standaardfabrieksinstellingen.

Menu HTML

Optie	Functie
Lettertypenaam Joanna MT Albertus MT Letter Gothic Antique Olive Lubalin Graph Apple Chancery Marigold Arial MT MonaLisa Recut Avant Garde Monaco Bodoni New CenturySbk Bookman New York Chicago Optima Clarendon Oxford Cooper Black Palatino Copperplate Stempel Garamond Coronet Taffy Courier Times Eurostile TimesNewRoman Garamond Univers Geneva Zapf Chancery Gill Sans NewSansMTCS Goudy NewSansMTCT Helvetica New SansMTJA Hoefler Text NewSansMTKO Intl CG Times Intl Courier Intl Univers	Het standaardlettertype voor HTML-documenten instellen. Opmerking: Het Times-lettertype wordt gebruikt in HTML-documenten waarin geen lettertype wordt opgegeven.

Gebruikershandleiding

Optie	Functie
Tekengrootte 1–255 pt	De standaardlettergrootte voor HTML-documenten instellen. Opmerkingen: <ul style="list-style-type: none"> • 12 pt is de standaardinstelling. • De lettergrootte kan in stappen van 1 worden aangepast.
Vergroot/verklein 1–400%	Schaal aanpassen van het standaardlettertype voor HTML-documenten. Opmerkingen: <ul style="list-style-type: none"> • 100% is de standaardinstelling. • Schaling kan worden vergroot in stappen van 1%.
Afdrukstand Staand Liggend	De afdrukstand voor HTML-documenten instellen. Opmerking: Staand is de standaardinstelling.
Margegrootte 8–255 mm	De paginamarge voor HTML-documenten instellen. Opmerkingen: <ul style="list-style-type: none"> • 19 mm is de standaardinstelling. • De margegrootte kan in stappen van 1 mm worden aangepast.
Achtergronden Niet afdrukken Afdrukken	Instellen of achtergronden in HTML-documenten worden afgedrukt. Opmerking: Afdrukken is de standaardinstelling.

Menu Afbeelding

Optie	Functie
<p>Autom. aanpassen.</p> <p>Aan</p> <p>Uit</p>	<p>Optimale waarden selecteren voor papierformaat, schaal en afdrukstand.</p> <p>Opmerking: Aan is de standaardinstelling. Deze instelling zorgt ervoor dat de instellingen voor schaling en afdrukstand voor sommige afbeeldingen worden genegeerd.</p>
<p>Omkeren</p> <p>Aan</p> <p>Uit</p>	<p>Tweekleurige zwart-witafbeeldingen omkeren.</p> <p>Opmerkingen:</p> <ul style="list-style-type: none"> • Uit is de standaardinstelling. • Deze instelling geldt niet voor GIF- of JPEG-afbeeldingen.
<p>Vergroten/verkleinen</p> <p>Linkerbovenhoek verankeren</p> <p>Meest gelijkend</p> <p>Midden verankeren</p> <p>Hoogte/breedte passend</p> <p>Aanpassen aan hoogte</p> <p>Aanpassen breedte</p>	<p>De afbeeldingsgrootte aanpassen zodat deze op het geselecteerde papierformaat past.</p> <p>Opmerkingen:</p> <ul style="list-style-type: none"> • Meest gelijkend is de standaardinstelling. • Als Autom. aanpassen is ingesteld op Aan, wordt Schaling automatisch ingesteld op Meest gelijkend.
<p>Afdrukstand</p> <p>Staand</p> <p>Liggend</p> <p>Staand omgekeerd</p> <p>Liggend omgekeerd</p>	<p>Afdrukstand van de afbeelding instellen.</p> <p>Opmerking: Staand is de standaardinstelling.</p>

7—Het milieu een handje helpen

Papier en toner besparen

Onderzoek heeft aangetoond dat wel 80% van de koolstofvoetafdruk van een printer te maken heeft met papierverbruik. U kunt uw koolstofvoetafdruk aanzienlijk verkleinen door kringlooppapier te gebruiken en de printerfuncties in te schakelen waarmee u dubbelzijdig kunt afdrucken en meerdere pagina's op één vel papier kunt afdrucken.

Kringlooppapier gebruiken

KONICA MINOLTA is een milieubewust bedrijf en stimuleert het gebruik van zakelijk kringlooppapier dat speciaal is geproduceerd voor gebruik in laserprinters.

Zuinig omgaan met accessoires

Er zijn verschillende manieren om minder papier en toner te verbruiken bij het afdrucken. Zo kunt u:

Beide zijden van het papier gebruiken

Als uw printermodel dubbelzijdig afdrucken ondersteunt, kunt u instellen of er op een of twee zijden van het papier wordt afgedrukt, door in het dialoogvenster Afdrucken **2-zijdig afdrucken** te selecteren.

Meerdere pagina's op een vel papier plaatsen

U kunt maximaal 16 achtereenvolgende pagina's van een document met meerdere pagina's op één zijde van een enkel vel papier afdrucken in het gedeelte Meerdere pagina's afdrucken (N per vel) van het dialoogvenster Afdrucken.

Vermijd papierstoringen

Stel de papiersoort en het formaat correct in om te voorkomen dat het papier vastloopt. Zie [Papierstoringen voorkomen](#) voor meer informatie.

8—Printer onderhouden

Let op—Kans op beschadiging: Als de printer niet optimaal kan presteren en onderdelen en supplies niet worden vervangen, kan de printer beschadigd raken.

De printer reinigen

De printer reinigen

Opmerking: mogelijk moet u dit om de paar maanden doen.

Let op—Kans op beschadiging: schade aan de printer door onjuiste behandeling valt niet onder de garantie.

1. Controleer of de printer is uitgeschakeld en de stekker van het netsnoer van de printer uit het stopcontact is getrokken.



LET OP—KANS OP ELEKTRISCHE SCHOK: Om het risico op elektrische schokken te vermijden, trekt u de stekker van het netsnoer uit het stopcontact en koppelt u alle kabels los die op de printer zijn aangesloten voor u de buitenkant van de printer reinigt.

2. Verwijder al het papier uit de standaardlade en universeellader.
3. Reinig de printer met een zachte borstel of een stofzuiger om stof, inktlint en stukjes papier in en rondom de printer te verwijderen.
4. Maak een schone, pluisvrije doek vochtig met water en maak hiermee de buitenkant van de printer schoon.

Let op—Kans op beschadiging: Gebruik geen schoonmaak- of wasmiddelen. Hiermee kunt u de buitenkant van de printer beschadigen.

5. Zorg ervoor dat alle gedeelten van de printer droog zijn voordat u een nieuwe afdruktaak start.

Onderdelen en supplies bestellen

Officiële KONICA MINOLTA onderdelen en supplies gebruiken

Uw KONICA MINOLTA-printer werkt het beste met originele supplies en onderdelen van KONICA MINOLTA. Wanneer u supplies of onderdelen van andere fabrikanten dan KONICA MINOLTA gebruikt, kan dit negatieve gevolgen hebben voor de prestaties, betrouwbaarheid of levensduur van de printer en de beeldverwerkingsonderdelen van het apparaat. Het gebruik van supplies of onderdelen van andere fabrikanten kan gevolgen hebben voor uw garantie. Schade die is veroorzaakt door het gebruik van supplies of onderdelen van andere fabrikanten valt niet onder de garantie. Alle levensduurindicatoren zijn ontworpen om te functioneren met de supplies en onderdelen KONICA MINOLTA. Als u supplies of onderdelen van andere fabrikanten gebruikt, kan dat tot onvoorspelbare resultaten leiden. Het gebruik van beeldverwerkingsonderdelen langer dan de beoogde levensduur kan uw KONICA MINOLTA printer of de bijbehorende onderdelen beschadigen.

Toner cartridges bestellen

Opmerkingen:

- Het geschatte cartridge rendement is gebaseerd op de ISO/IEC 19752-norm.
- Extreem lage afdrukdekking gedurende langere periode kan het daadwerkelijke rendement verlagen.

Artikelnaam	Artikelnummer
Voor de Verenigde Staten, Latijns-Amerika (120 V) en Taiwan	
Toner cartridge 20K voor bizhub 4000P (Gebruiken en retourneren)	A63W 01F
Toner cartridge 20K voor bizhub 4000P	A63W 01W
Toner cartridge 20K voor bizhub 4700P (Gebruiken en retourneren)	A63T 01F
Toner cartridge 20K voor bizhub 4700P	A63T 01W
Voor Europa	
Toner cartridge 20K voor bizhub 4000P (Gebruiken en retourneren)	A63W 01H
Toner cartridge 20K voor bizhub 4000P	A63W 01W
Toner cartridge 20K voor bizhub 4700P (Gebruiken en retourneren)	A63T 01H
Toner cartridge 20K voor bizhub 4700P	A63T 01W
Voor Azië Pacific, Afrika, Midden-Oosten, Latijns-Amerika (220 V), Australië en Nieuw-Zeeland	
Toner cartridge 20K voor bizhub 4000P (Gebruiken en retourneren)	A63W 01K
Toner cartridge 20K voor bizhub 4000P	A63W 01W
Toner cartridge 20K voor bizhub 4700P (Gebruiken en retourneren)	A63T 01K
Toner cartridge 20K voor bizhub 4700P	A63T 01W
Voor China	
Toner cartridge 20K voor bizhub 4000P (Gebruiken en retourneren)	A63W 01K
Toner cartridge 20K voor bizhub 4000P	A63W 01R
Toner cartridge 20K voor bizhub 4700P (Gebruiken en retourneren)	A63T 01K
Toner cartridge 20K voor bizhub 4700P	A63T 01R

Beeldverwerkingseenheid bestellen

Extreem lage afdrukdekking gedurende langere periode kan ervoor zorgen dat onderdelen van de beeldverwerkingseenheid kapot gaan voordat de toner in de tonercartridge op is.

Raadpleeg de instructies bij de supply voor meer informatie over het vervangen van de beeldverwerkingseenheid.

Artikelnaam	Bestemming	Artikelnummer
Beeldverwerkingseenheid 60K voor bizhub 4000P/4700P (Gebruiken en retourneren)	Wereldwijd	A63X 03V
Beeldverwerkingseenheid 60K voor bizhub 4000P/4700P	Wereldwijd	A63X 03W

Geschat aantal resterende pagina's

Het geschatte aantal resterende pagina's is gebaseerd op de recente afdrukgeschiedenis van de printer. De nauwkeurigheid ervan kan aanzienlijk variëren en hangt van veel factoren af, zoals de werkelijke documentinhoud, de instellingen voor de afdrুকwaliteit en andere printerinstellingen.

De nauwkeurigheid van het geschatte aantal resterende pagina's kan afnemen wanneer het werkelijke afdrukverbruik verschilt van het afdrukverbruik in het verleden. Houd rekening met dit variabele nauwkeurniveau voordat u supplies aanschaft of vervangt op basis van de schatting. Totdat een adequate afdrukgeschiedenis is verkregen, wordt bij de eerste schattingen aangenomen dat er sprake is van een verbruik van supplies die is gebaseerd op de testmethoden van de International Organization for Standardization* en pagina-inhoud.

* Opgegeven gemiddeld cartridgerendement (zwart) conform ISO/IEC 19752.

Supplies bewaren

Bewaar supplies in een koele, schone ruimte. Supplies moeten altijd rechtop in de originele verpakking worden bewaard tot het moment waarop ze worden gebruikt.

Stel de printersupplies niet bloot aan:

- direct zonlicht;
- temperaturen boven 35 °C;
- hoge vochtigheidsgraad (boven 80%);
- zilte lucht;
- corroderende gassen;
- grote hoeveelheden stof.

Supplies vervangen

Tonercartridge vervangen

1. Druk op de knop aan de rechterkant van de printer en open de voorklep.

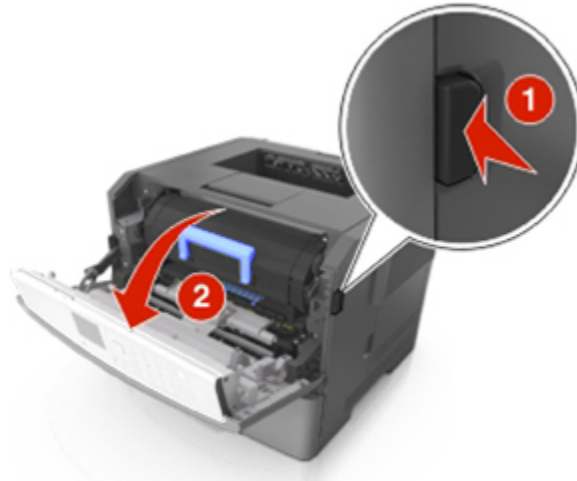

2. Trek de tonercartridge naar buiten aan de handgreep.



3. Pak de tonercartridge uit en verwijder alle verpakkingsmateriaal.
4. Schud de nieuwe cartridge om de toner gelijkmatig te verdelen.



5. Installeer de tonercartridge in de printer door de pijlen aan de zijkant van de cartridge uit te lijnen met de pijlen op de rails aan binnenkant van de printer.

Let op—Kans op beschadiging: De beeldverwerkingseenheid mag niet langer dan tien minuten worden blootgesteld aan licht. Langdurige blootstelling aan licht kan tot problemen met de afdrukkwaliteit leiden.

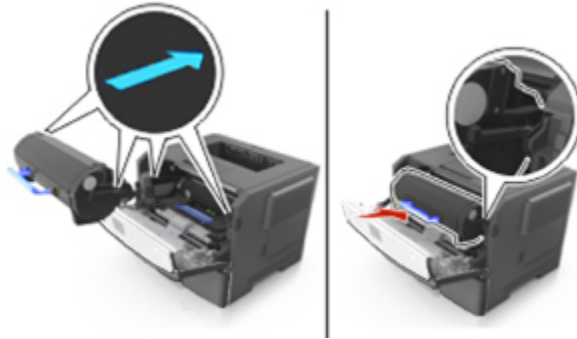

Opmerking: Gooi de lege tonercartridge weg in overeenstemming met de lokale voorschriften.
Tonercartridge niet verbranden.

LET OP: Als u toner in uw ogen krijgt, moet u uw ogen onmiddellijk uitspoelen met koud water en een arts raadplegen.

6. Sluit de voorklep.

Beeldverwerkingseenheid vervangen

1. Druk op de knop aan de rechterkant van de printer en open de voorklep.



2. Trek de tonercartridge naar buiten aan de handgreep.



3. Til de blauwe hendel omhoog en trek de beeldverwerkingseenheid uit de printer.



4. Pak de nieuwe beeldverwerkingseenheid uit en schud deze.

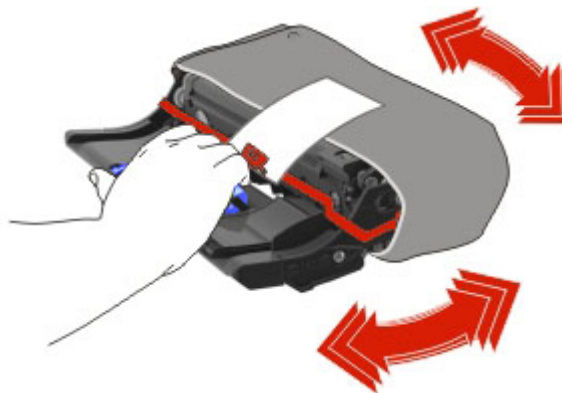

5. Verwijder alle verpakkingsmateriaal uit de beeldverwerkingseenheid.

Let op—Kans op beschadiging: De beeldverwerkingseenheid mag niet langer dan tien minuten worden blootgesteld aan licht. Langdurige blootstelling aan licht kan tot problemen met de afdrukkwaliteit leiden.

Let op—Kans op beschadiging: Raak de trommel van de fotoconductor niet aan. Dit kan de afdrukkwaliteit van toekomstige afdruktaken verminderen.

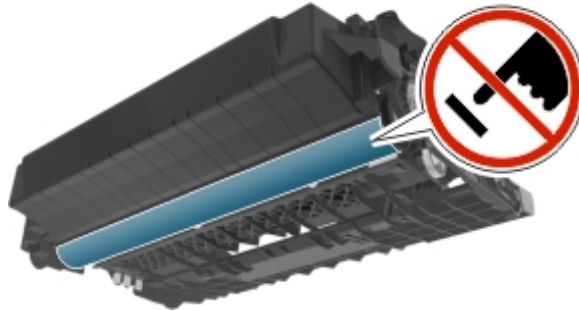

6. Installeer de beeldverwerkingseenheid in de printer door de pijlen aan de zijkant van de beeldverwerkingseenheid uit te lijnen met de pijlen op de rails aan binnenkant van de printer.

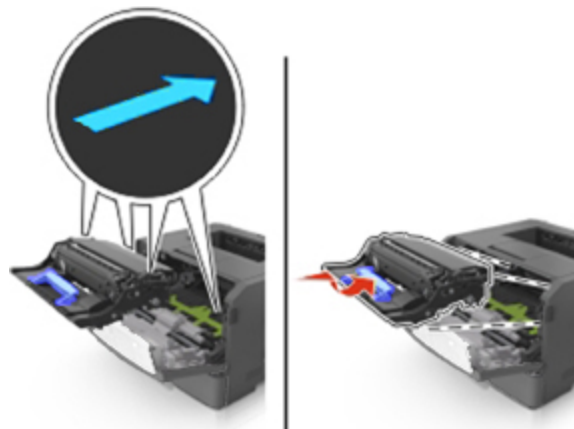

7. Installeer de tonercartridge in de printer door de pijlen aan de zijkant van de cartridge uit te lijnen met de pijlen op de rails aan binnenkant van de printer.

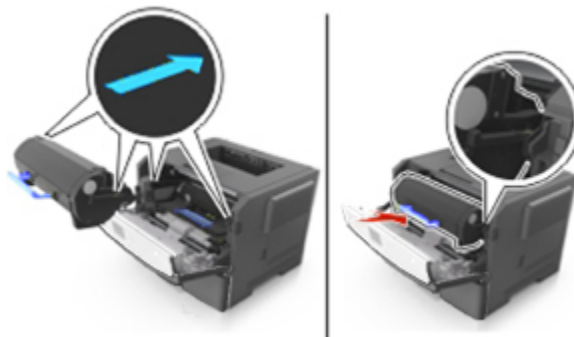

8. Sluit de voorklep.

Opmerking: Gooi de gebruikte beeldverwerkingseenheid weg in overeenstemming met de lokale voorschriften. Beeldverwerkingseenheid niet verbranden.

Help bij transport

Voordat u de printer verplaatst

⚠ LET OP—KANS OP LETSEL: neem de volgende richtlijnen door voor u de printer verplaatst om te voorkomen dat u zich bezeert of dat de printer beschadigd raakt:

- Schakel de printer uit met de aan/uit-knop en trek de stekker uit het stopcontact.
- Koppel alle snoeren en kabels los van de printer voordat u de printer verplaatst.
- Als er een optionele lade is geïnstalleerd, moet u deze eerst verwijderen van de printer. Schuif de hendel aan de rechterzijde van de lade naar de voorkant van de lade tot de hendel *vastklikt* om de lade te verwijderen.



- Gebruik bij het tillen van de printer de handgrepen aan de zijkanten.
- Let erop dat uw vingers zich niet onder de printer bevinden wanneer u het apparaat neerzet.
- Voordat u de printer instelt, moet u ervoor zorgen dat er voldoende ruimte vrij is rondom de printer.

Gebruik alleen het netsnoer dat bij dit product is geleverd of een door de fabrikant goedgekeurd vervangend onderdeel.

Let op—Kans op beschadiging: schade aan de printer door onjuist transport valt niet onder de garantie.

De printer verplaatsen naar een andere locatie

U kunt de printer en optionele hardware probleemloos verplaatsen als u de volgende voorzorgsmaatregelen neemt:

- Als de printer wordt verplaatst op een transportwagentje, moet de gehele onderzijde van de printer worden ondersteund.
- Als de optionele hardwareonderdelen worden verplaatst op een transportwagentje, moet de oppervlakte van het wagentje groot genoeg zijn om de alle hardwareonderdelen te ondersteunen.
- Zorg dat de printer zich in een verticale positie bevindt.

- Vermijd schokken.

De printer vervoeren

Als u de printer wilt vervoeren, dient u de originele verpakking te gebruiken of te bellen met de winkel waar u de printer hebt gekocht voor de benodigde verpakkingsmaterialen.

9—Papierstoringen verhelpen

De meeste papierstoringen kunt u vermijden door zorgvuldig het papier en speciale afdruk materiaal te kiezen en dit op de juiste wijze te plaatsen. Als er toch papier vastloopt, voert u de stappen uit die in dit hoofdstuk worden beschreven.

Let op—Kans op beschadiging: gebruik nooit gereedschap om een papierstoring te verhelpen. Hiermee kunt u het verhittingsstation permanent beschadigen.

Papierstoringen voorkomen

Papier correct plaatsen

- Zorg ervoor dat het papier vlak in de lade is geplaatst.

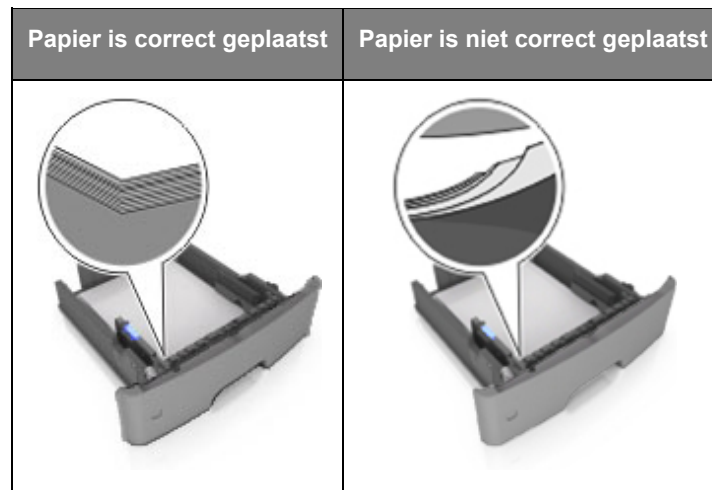

- Verwijder geen laden terwijl de printer bezig is met afdrukken.
- Plaats geen laden terwijl de printer bezig is met afdrukken. Plaats afdruk materiaal voordat u gaat afdrukken of wacht tot u wordt gevraagd afdruk materiaal te plaatsen.
- Plaats niet te veel papier in de printer. Zorg dat de stapel niet boven de aanduiding voor de maximale hoeveelheid uitkomt.

- Schuif het papier niet in de lade. Plaats het papier zoals in de afbeelding is aangegeven.

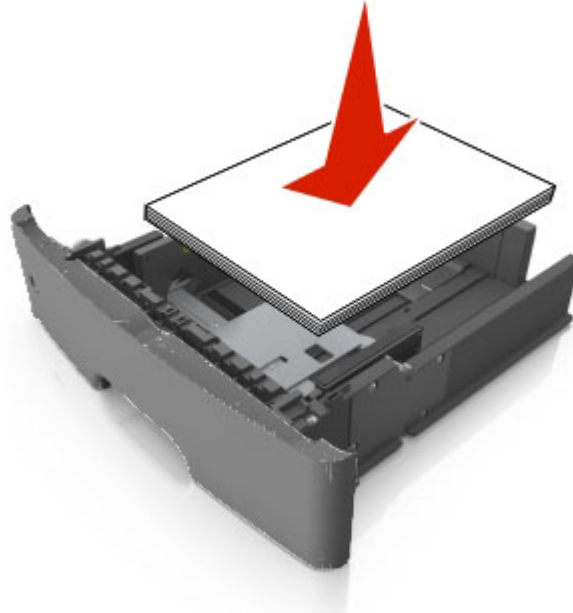

- Zorg ervoor dat de geleiders in de papierlade of de universeellader op de juiste wijze zijn ingesteld en niet strak tegen het papier of de enveloppen zijn geplaatst.
- Duw de lade stevig in de printer nadat u het papier hebt geplaatst.

Gebruik aanbevolen papier

- Gebruik uitsluitend aanbevolen papier of speciaal afdruk materiaal.
- Plaats nooit gekreukt, gevouwen, vochtig, gebogen of kromgetrokken papier.
- Buig het papier, waaier het uit en maak er een rechte stapel van voordat u het in de printer plaatst.



- Gebruik geen papier dat u zelf op maat hebt gesneden of geknipt.
- Gebruik nooit verschillende papierformaten, -gewichten of -soorten in één lade.
- Controleer of de juiste instellingen voor papierformaat en papiersoort correct zijn ingesteld in de Embedded Web Server of op de computer.

Opmerking: Afhankelijk van uw besturingssysteem kunt u het menu Papier openen via Printer Settings.

- Bewaar het papier volgens de aanbevelingen van de fabrikant.

Informatie over storingsberichten en -locaties

Als er een storing optreedt, wordt op de display van de printer een bericht weergegeven waarin de locatie van de storing en informatie waarmee u de storing kunt verhelpen, worden vermeld. Open de panelen, kleppen en laden die op de display worden aangegeven om de storing te verhelpen.

Opmerkingen:

- Als Storingsassistentie is ingesteld op Aan, voert de printer lege of gedeeltelijk afgedrukte pagina's automatisch uit naar de standaardlade nadat een vastgelopen pagina is verwijderd. Controleer de stapel met afdrucken om na te gaan of er pagina's ontbreken.
- Als Herstel na storing is ingesteld op Aan of Automatisch, worden de vastgelopen pagina's opnieuw afgedrukt. Met de instelling Automatisch is het echter niet zeker dat de pagina kan worden afgedrukt.



	Gebied	Bericht op bedieningspaneel van de printer	Oplossing
1	Standaarduitvoerlande	[x] pagina's vastgelopen, maak standaardlade leeg. [20y.xx]	Verwijder het vastgelopen papier.
2	Achterklep	[x] pagina's vastgelopen, open achterklep. [20y.xx]	Open de achterklep en verwijder het vastgelopen papier.
3	Lade 1	[x] pagina's vastgelopen, verwijder lade 1 om papierstoring in duplexeenheid te verhelpen. [23y.xx]	Trek lade 1 volledig uit, duw de voorklep van de duplexeenheid omlaag en verwijder het vastgelopen papier. Opmerking: mogelijk moet u de achterklep openen om bepaalde papierstoringen van het type 23y.xx te verhelpen.
4	Lade [x]	[x] pagina's vastgelopen, verwijder lade [x]. [24y.xx]	Trek de aangegeven lade naar buiten en verwijder het vastgelopen papier.

	Gebied	Bericht op bedieningspaneel van de printer	Oplossing
5	Univer&seellader	[x] pagina's vastgelopen, maak handmatige invoer vrij. [250.xx]	Verwijder al het papier uit de universeellader en verwijder het vastgelopen papier.
6	Voorklep	[x] pagina's vastgelopen, open voorklep. [20y.xx]	Open de voorklep en verwijder de tonercartridge, beeldverwerkingseenheid en het vastgelopen papier.

[x] pagina's vastgelopen, open voorklep. [20y.xx]

⚠ LET OP—HEET OPPERVLAK: De binnenkant van de printer kan heet zijn. Om letsel te voorkomen, moet u een heet oppervlak eerst laten afkoelen voordat u het aanraakt.

1. Druk op de knop aan de rechterkant van de printer en open de voorklep.

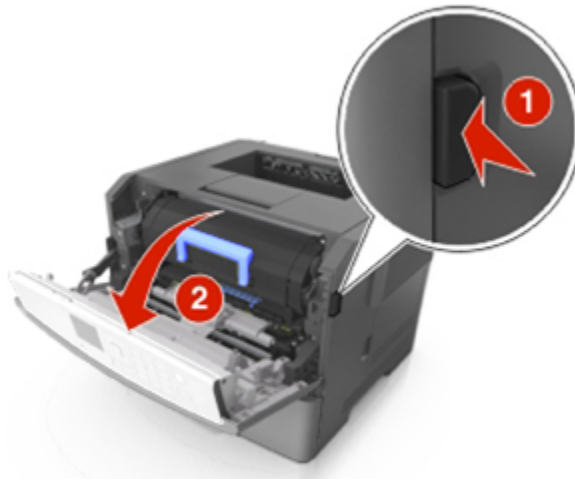

2. Trek de tonercartridge naar buiten aan de handgreep.



3. Til de blauwe hendel omhoog en trek de beeldverwerkingseenheid uit de printer.



Let op—Kans op beschadiging: Raak de glimmende blauwe fotoconductortrommel onder de beeldverwerkingseenheid niet aan. Dit kan de afdrukkwaliteit van toekomstige afdruktaken verminderen.

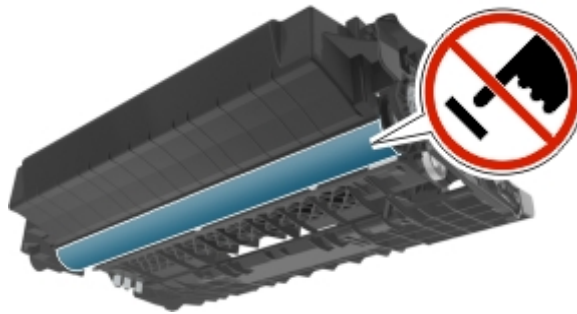

4. Til de groene klep aan de voorkant van de printer op.

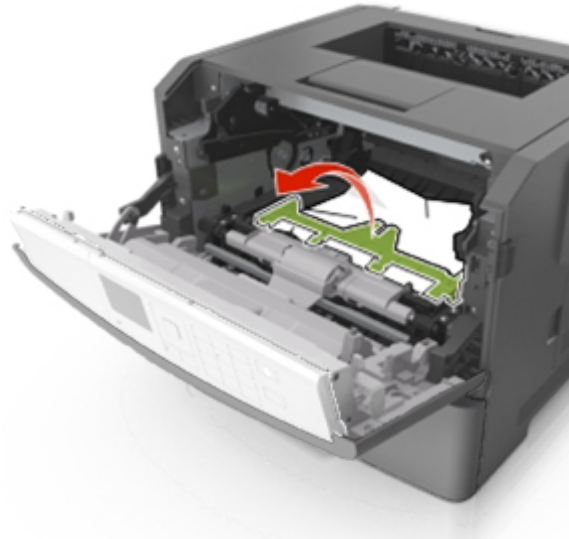

5. Leg de beeldverwerkingseenheid opzij op een vlakke, glatte ondergrond.

Let op—Kans op beschadiging: De beeldverwerkingseenheid mag niet langer dan tien minuten worden blootgesteld aan licht. Langdurige blootstelling aan licht kan tot problemen met de afdrukkwaliteit leiden.

6. Pak het vastgelopen papier stevig vast aan beide zijden en trek het voorzichtig uit de printer.

Opmerking: Zorg dat alle papierstukjes zijn verwijderd.

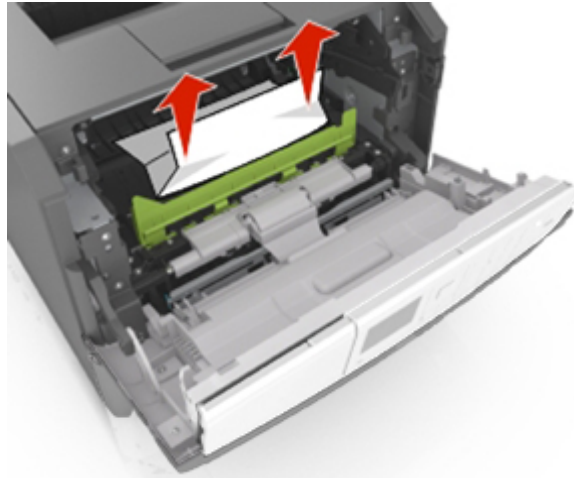

7. Installeer de beeldverwerkingseenheid door de pijlen aan de zijkant van de eenheid uit te lijnen met de pijlen op de rails aan binnenkant van de printer en plaats de eenheid in de printer.

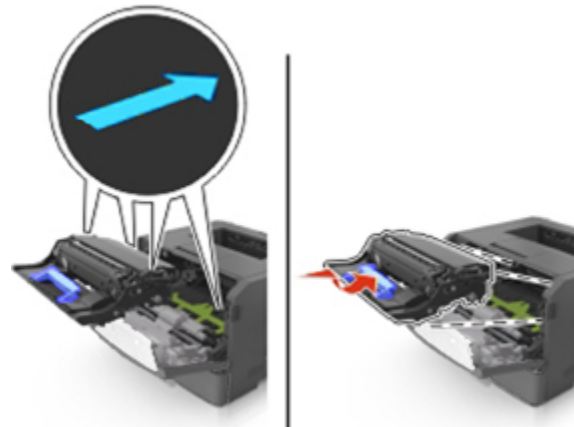

8. Installeer de tonercartridge door de pijlen aan de zijkant van de cartridge uit te lijnen met de pijlen op de rails aan binnenkant van de printer en plaats de cartridge in de printer.

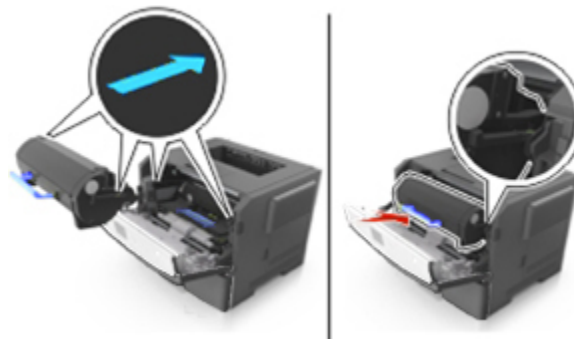

9. Sluit de voorklep.

10. Selecteer op het bedieningspaneel van de printer de opties **Volgende** > **OK** > **Verhelp de storing**,
druk op OK > **OK**.

[x] pagina's vastgelopen, open achterklep. [20y.xx]

1. Open de voorklep.

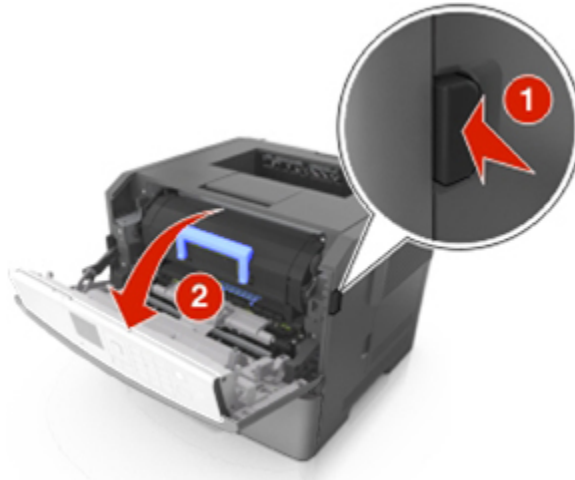

2. Trek de achterklep voorzichtig omlaag.

 **LET OP—HEET OPPERVLAK:** De binnenkant van de printer kan heet zijn. Laat een oppervlak eerst laten afkoelen voordat u het aanraakt om letsel te voorkomen.



3. Pak het vastgelopen papier stevig vast aan beide zijden en trek het voorzichtig uit de printer.

Opmerking: Zorg dat alle papierstukjes zijn verwijderd.



4. Sluit de achterklep.

5. Selecteer op het bedieningspaneel van de printer de opties **Volgende** > **OK** > **Verhelp de storing**, **druk op OK** > **OK**.

[x] pagina's vastgelopen, maak standaardlade leeg. [20y.xx]

1. Pak het vastgelopen papier stevig vast aan beide zijden en trek het voorzichtig uit de printer.

Opmerking: Zorg dat alle papierstukjes zijn verwijderd.



2. Selecteer op het bedieningspaneel van de printer de opties **Volgende** > **OK** > **Verhelp de storing**, **druk op OK** > **OK**.

[x] pagina's vastgelopen, verwijder lade 1 om papierstoring in duplexeenheid te verhelpen. [23y.xx]

 **LET OP—HEET OPPERVLAK:** De binnenkant van de printer kan heet zijn. Om letsel te voorkomen, moet u een heet oppervlak eerst laten afkoelen voordat u het aanraakt.

1. Trek de lade volledig uit de printer.



2. Zoek de blauwe hendel en trek deze omlaag om het papier vrij te geven.

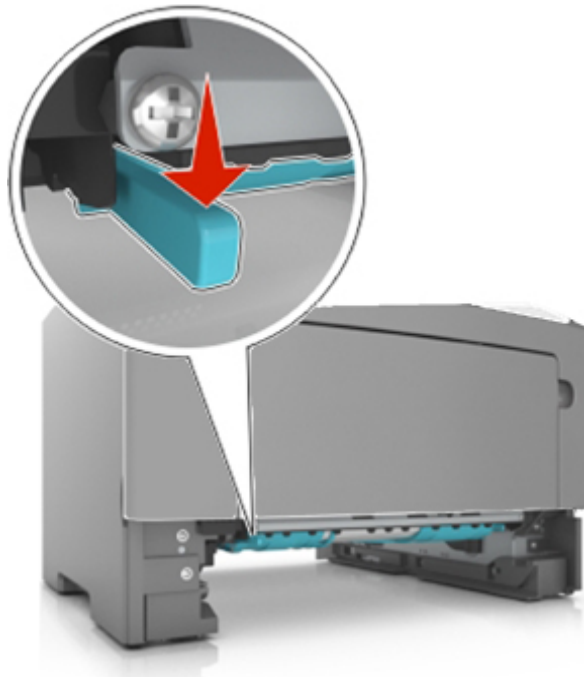

3. Pak het vastgelopen papier stevig vast aan beide zijden en trek het voorzichtig uit de printer.

Opmerking: Zorg dat alle papierstukjes zijn verwijderd.

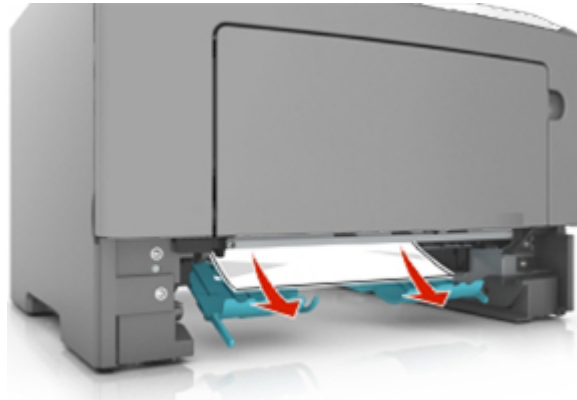

4. Plaats de lade terug.

5. Selecteer op het bedieningspaneel van de printer de opties **Volgende** > **OK** > **Verhelp de storing**, **druk op OK** > **OK**.

[x] pagina's vastgelopen, open lade [x] [24y.xx]

1. Trek de lade volledig uit de printer.

Opmerking: Het bericht op de printerdisplay geeft de lade aan waarin het papier is vastgelopen.



2. Pak het vastgelopen papier stevig vast aan beide zijden en trek het voorzichtig uit de printer.

Opmerking: Zorg dat alle papierstukjes zijn verwijderd.



3. Plaats de lade terug.

4. Selecteer op het bedieningspaneel van de printer de opties **Volgende** > **OK** > **Verhelp de storing**, druk op **OK** > **OK**.

[x] pagina's vastgelopen, maak handmatige invoer vrij. [25y.xx]

1. Pak het vastgelopen papier stevig vast aan beide zijden en trek het voorzichtig uit de universeellader.

Opmerking: Zorg dat alle papierstukjes zijn verwijderd.



2. Buig de vellen papier enkele malen om deze los te maken. Waaier de vellen vervolgens uit. Vouw of kreuk het papier niet. Maak op een vlakke ondergrond de stapel recht.



3. Plaats opnieuw papier in de universeellader.

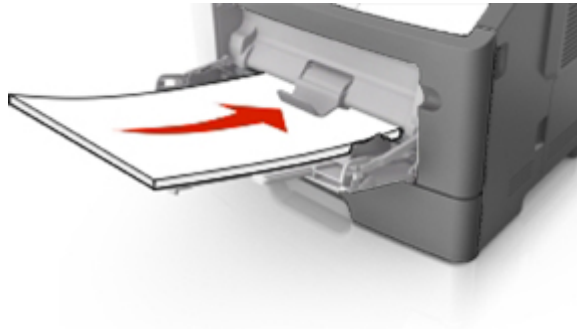

Opmerking: Zorg dat de papiergeleider voorzichtig tegen de rand van het papier is geschoven.

4. Selecteer op het bedieningspaneel van de printer de opties **Volgende** > **OK** > **Verhelp de storing**, **druk op OK** > **OK**.

10—Problemen oplossen

Printerberichten

Cartridge en beeldverwerkingseenheid komen niet overeen [41.xy]

1. Controleer of de tonercartridge en beeldverwerkingseenheid beide *MICR*- (Magnetic Imaging Content Recording) of niet-*MICR*-supplies zijn.

Opmerking: Voor een lijst met ondersteunde supplies raadpleegt u het gedeelte “Supplies bestellen” in de *Gebruikershandleiding*.

2. Vervang de tonercartridge of de beeldverwerkingseenheid zodat beide niet-*MICR*-supplies zijn.

Cartridge bijna leeg [88.xy]

Mogelijk moet u een tonercartridge bestellen. Selecteer indien nodig **Doorgaan** op het bedieningspaneel van de printer om het bericht te sluiten en verder te gaan met afdrucken. Druk op  om dit te bevestigen.

Cartridge bijna leeg [88.xy]

Selecteer indien nodig **Doorgaan** op het bedieningspaneel van de printer om het bericht te sluiten en verder te gaan met afdrucken. Druk op  om dit te bevestigen.

Cartridge bijna leeg. Geschat aantal resterende pagina's is [x][88.xy]

Mogelijk moet u aangegeven tonercartridge zeer binnenkort vervangen. Raadpleeg het gedeelte “Supplies vervangen” in de *Gebruikershandleiding* voor meer informatie.

Selecteer indien nodig **Doorgaan** op het bedieningspaneel van de printer om het bericht te sluiten en verder te gaan met afdrucken. Druk op  om dit te bevestigen.

Wijzig [papierbron] in [aangepaste soort], laad [afdrukstand]

Probeer een of meer van de volgende oplossingen

- Plaats papier van het juiste formaat en de juiste soort in de lade, controleer de instellingen voor het papierformaat en de papiersoort in het menu Papier op het bedieningspaneel van de printer en raak vervolgens **Papier vervangen voltooid** aan. Druk op  om dit te bevestigen.
- Annuleer de afdruktaak.

Wijzig [papierbron] in [aangepaste tekenreeks], plaats [afdrukstand papier]

Probeer een of meer van de volgende oplossingen:

- Plaats papier van het juiste formaat en de juiste soort in de lade, controleer de instellingen voor het papierformaat en de papiersoort in het menu Papier op het bedieningspaneel van de printer en raak vervolgens **Papier vervangen voltooid** aan. Druk op **OK** om dit te bevestigen.
- Annuleer de afdruktaak.

Wijzig [papierbron] in [papierformaat], plaats [afdrukstand]

Probeer een of meer van de volgende oplossingen:

- Plaats papier van het juiste formaat en de juiste soort in de lade, controleer de instellingen voor het papierformaat en de papiersoort in het menu Papier op het bedieningspaneel van de printer en raak vervolgens **Papier vervangen voltooid** aan. Druk op **OK** om dit te bevestigen.
- Annuleer de afdruktaak.

Wijzig [papierbron] in [papiersoort] [papierformaat], plaats [afdrukstand]

Probeer een of meer van de volgende oplossingen:

- Plaats papier van het juiste formaat en de juiste soort in de lade, controleer de instellingen voor het papierformaat en de papiersoort in het menu Papier op het bedieningspaneel van de printer en raak vervolgens **Papier vervangen voltooid** aan. Druk op **OK** om dit te bevestigen.
- Annuleer de afdruktaak.

Sluit voorklep

Sluit de voorklep van de printer.

Complexe pagina, bepaalde gegevens worden mogelijk niet afgedrukt [39]

Probeer een of meer van de volgende oplossingen:

- Selecteer op het bedieningspaneel van de printer **Doorgaan** om het bericht te negeren en verder te gaan met afdrukken. Druk op **OK** om dit te bevestigen.
- Annuleer de huidige afdruktaak. Druk op **OK** om dit te bevestigen.
- Installeer extra printergeheugen.

Configuratie gewijzigd, sommige taken in wacht zijn niet hersteld [57]

Taken in de wachtrij zijn ongeldig vanwege een van de volgende mogelijke veranderingen op de printer:

- De firmware van de printer is bijgewerkt.
- De lade voor de afdruktaak is verwijderd.
- De afdruktaak is verstuurd vanaf een flashstation dat niet meer op de USB-poort is aangesloten.

Selecteer **Doorgaan** op het bedieningspaneel van de printer om het bericht te sluiten. Druk op  om dit te bevestigen.

Flash beschadigd [51]

Probeer een of meer van de volgende oplossingen:

- Vervang de beschadigde flashgeheugenkaart.
- Selecteer op het bedieningspaneel van de printer **Doorgaan** om het bericht te negeren en verder te gaan met afdrucken. Druk op  om dit te bevestigen.
- Annuleer de huidige afdruktaak.

Fout bij lezen van USB-station. Verwijder USB.

Er is een niet-ondersteund USB-apparaat geplaatst. Verwijder het USB-apparaat en plaats daarna een ondersteund apparaat.

Fout bij lezen USB-hub. Verwijder hub.

Er is een niet-ondersteunde USB-hub geplaatst. Verwijder de USB-hub en installeer daarna een ondersteund apparaat.

Beeldverwerkingseenheid bijna leeg [84.xy]

Mogelijk moet u een beeldverwerkingseenheid bestellen. Selecteer indien nodig **Doorgaan** op het bedieningspaneel van de printer om het bericht te sluiten en verder te gaan met afdrucken. Druk op  om dit te bevestigen.

Beeldverwerkingseenheid bijna leeg [84.xy]

Selecteer indien nodig **Doorgaan** op het bedieningspaneel van de printer om het bericht te sluiten en verder te gaan met afdrucken. Druk op  om dit te bevestigen.

Beeldverwerkingseenheid vrijwel leeg. Geschat aantal resterende pagina's is [x][84.xy]

Mogelijk moet u de beeldverwerkingseenheid zeer binnenkort vervangen. Raadpleeg het gedeelte "Supplies vervangen" in de *Gebruikershandleiding* voor meer informatie.

Selecteer indien nodig **Doorgaan** op het bedieningspaneel van de printer om verder te gaan met afdrukken. Druk op **OK** om dit te bevestigen.

Onjuist papierformaat. Open [papierbron] [34]

Probeer een of meer van de volgende oplossingen:

- Plaats het juiste papierformaat in de lade.
- Selecteer op het bedieningspaneel van de printer **Doorgaan** om het bericht te sluiten en om het bericht te sluiten en af te drukken vanuit een andere papierlade. Druk op **OK** om dit te bevestigen.
- Controleer de lengte- en breedtegeleiders en zorg ervoor dat het papier op de juiste manier in de lade wordt geplaatst.
- Zorg ervoor dat het juiste papierformaat en -soort staan ingesteld in de Voorkeursinstellingen voor afdrukken of in het dialoogvenster Afdrukken.
- Controleer of het papierformaat en het papiersoort worden vermeld in het menu Papier op het bedieningspaneel van de printer.
- Controleer of het papierformaat correct is ingesteld. Als Formaat U-lader bijvoorbeeld is ingesteld op Universal, dient u ervoor te zorgen dat het papier groot genoeg is voor de gegevens die u wilt afdrukken.
- Annuleer de afdruktaak.

Plaats invoerlade [x]

Plaats de aangegeven lade in de printer.

Onvoldoende geheugen voor ondersteuning van functie voor bronnenopslag [35]

Installeer extra printergeheugen of selecteer **Doorgaan** op het bedieningspaneel van de printer om het bericht te sluiten en verder te gaan met afdrukken. Druk op **OK** om dit te bevestigen.

Onvoldoende geheugen om de taak te sorteren [37]

Probeer een of meer van de volgende oplossingen:

- Selecteer **Doorgaan** op het bedieningspaneel om het opgeslagen gedeelte van de taak af te drukken en om de rest van de afdruktaak te sorteren. Druk op **OK** om dit te bevestigen.

- Annuleer de huidige afdruktaak.

Onvoldoende geheugen voor defragmentatie flashgeheugen [37]

Probeer een of meer van de volgende oplossingen:

- Selecteer **Doorgaan** op het bedieningspaneel van de printer om de defragmentatie te stoppen en verder te gaan met afdrukken. Druk op **OK** om dit te bevestigen.
- Verwijder lettertypen, macro's en andere gegevens uit het geheugen van de printer.
- Installeer extra printergeheugen.

Onvoldoende geheugen, sommige taken in wacht zijn verwijderd [37]

De printer heeft enkele wachttaken verwijderd om de huidige taken te kunnen verwerken.

Druk op **OK** om dit te bevestigen.

Onvoldoende geheugen, sommige taken in wacht worden niet hersteld [37]

Probeer een of meer van de volgende oplossingen:

- Druk op het bedieningspaneel van de printer op **OK** om dit te bevestigen.
- Verwijder andere taken in de wachtrij om extra printergeheugen vrij te maken.

Plaats [tekenreeks voor aangepast papier] [afdrukstand papier] in [papierbron]

Probeer een of meer van de volgende oplossingen:

- Plaats papier van het juiste formaat en de juiste soort in de lade of invoer.
- Selecteer **Papier geplaatst** op het bedieningspaneel van de printer om de lade met papier van het juiste formaat of de juiste soort te gebruiken. Druk op **OK** om dit te bevestigen.

Opmerking: Als de printer een lade vindt met papier van het juiste formaat en de juiste soort, wordt het papier uit die lade ingevoerd. Als de printer geen lade met papier van het juiste formaat en de juiste soort kan vinden, wordt de taak afgedrukt op het papier uit de standaardpapierbron.

- Annuleer de actieve taak.

Plaat [naam aangepaste soort] [afdrukstand papier] in [papierbron]

Probeer een of meer van de volgende oplossingen:

- Plaats papier van het juiste formaat en de juiste soort in de lade of invoer.

- Selecteer **Papier geplaatst** op het bedieningspaneel van de printer om de lade met papier van het juiste formaat of de juiste soort te gebruiken. Druk op **OK** om dit te bevestigen.

Opmerking: Als de printer een lade vindt met papier van het juiste formaat en de juiste soort, wordt het papier uit die lade ingevoerd. Als de printer geen lade met papier van het juiste formaat en de juiste soort kan vinden, wordt de taak afgedrukt op het papier uit de standaardpapierbron.

- Annuleer de actieve taak.

Plaats [papierformaat] [afdrukstand papier] in [papierbron]

Probeer een of meer van de volgende oplossingen:

- Plaats papier van het juiste formaat in de lade of invoer.
- Selecteer **Papier geplaatst** op het bedieningspaneel van de printer om de lade of invoer met papier van het juiste formaat te gebruiken. Druk op **OK** om dit te bevestigen.

Opmerking: Als de printer een lade vindt met papier van het juiste formaat en de juiste soort, wordt het papier uit die lade ingevoerd. Als de printer geen lade met papier van het juiste formaat en de juiste soort kan vinden, wordt de taak afgedrukt op het papier uit de standaardpapierbron.

- Annuleer de actieve taak.

Plaats [papersoort] [papierformaat] [afdrukstand papier] in [papierbron]

Probeer een of meer van de volgende oplossingen:

- Plaats papier van het juiste formaat en de juiste soort in de lade of invoer.
- Selecteer **Papier geplaatst** op het bedieningspaneel van de printer om de lade of invoer met papier van het juiste formaat en de juiste soort te gebruiken. Druk op **OK** om dit te bevestigen.

Opmerking: Als de printer een lade vindt met papier van het juiste formaat en de juiste soort, wordt het papier uit die lade ingevoerd. Als de printer geen lade met papier van het juiste formaat en de juiste soort kan vinden, wordt de taak afgedrukt op het papier uit de standaardpapierbron.

- Annuleer de actieve taak.

Plaats [naam aangepaste papersoort] [afdrukstand papier] in handmatige invoer

Probeer een of meer van de volgende oplossingen:

- Plaats papier van het juiste formaat en de juiste soort in de universeellader.
- Druk op **OK** om het bericht te sluiten en verder te gaan met afdrukken.

Opmerking: Als er geen papier in de invoer ligt wanneer **Doorgaan** of **OK** is gekozen, wordt de vraag door de printer genegeerd en wordt er afgedrukt uit een automatisch geselecteerde lade.

- Annuleer de actieve taak.

Plaats [tekenreeks aangepast papier] [afdrukstand papier] in handmatige invoer

Probeer een of meer van de volgende oplossingen:

- Plaats papier van het juiste formaat en de juiste soort in de invoer.
- Druk op **OK** om het bericht te sluiten en verder te gaan met afdrucken.

Opmerking: Als er geen papier in de invoer ligt wanneer **OK** is gekozen, wordt de vraag door de printer genegeerd en wordt er afgedrukt uit een automatisch geselecteerde lade.

- Annuleer de actieve taak.

Plaats [papierformaat] [afdrukstand papier] in handmatige invoer

Probeer een of meer van de volgende oplossingen:

- Plaats papier van het juiste formaat in de opgegeven lade.
- Druk op **OK** om het bericht te sluiten en verder te gaan met afdrucken.

Opmerking: Als er geen papier in de invoer ligt wanneer **OK** is gekozen, wordt de vraag door de printer genegeerd en wordt er afgedrukt uit een automatisch geselecteerde lade.

- Annuleer de actieve taak.

Plaats [papiersoort] [papierformaat] [afdrukstand papier] in handmatige invoer

Probeer een of meer van de volgende oplossingen:

- Plaats papier van het juiste formaat en de juiste soort in de universeellader.
- Druk op **OK** om het bericht te sluiten en verder te gaan met afdrucken.

Opmerking: Als er geen papier in de invoer ligt wanneer **OK** is gekozen, wordt de vraag door de printer genegeerd en wordt er afgedrukt uit een automatisch geselecteerde lade.

- Annuleer de actieve taak.

Onderhoudskit bijna leeg [80.xy]

Mogelijk moet u een onderhoudskit bestellen. Selecteer indien nodig **Doorgaan** om het bericht te sluiten en door te gaan met afdrucken. Druk op **OK** om dit te bevestigen.

Onderhoudskit bijna leeg [80.xy]

Selecteer indien nodig **Doorgaan** om het bericht te sluiten en door te gaan met afdrucken. Druk op  om dit te bevestigen.

Onderhoudskit vrijwel leeg. Geschat aantal resterende pagina's is [x] [80.xy]

Mogelijk moet u aangegeven onderhoudskit zeer binnenkort vervangen.

Selecteer indien nodig **Doorgaan** op het bedieningspaneel van de printer om het bericht te sluiten en verder te gaan met afdrucken. Druk op  om dit te bevestigen.

Geheugen vol [38]

Probeer een of meer van de volgende oplossingen:

- Selecteer **Taak annuleren** op het bedieningspaneel van de printer om het bericht te sluiten. Druk op  om dit te bevestigen.
- Installeer extra printergeheugen.

Softwarefout netwerk [x] [54]

Probeer een of meer van de volgende oplossingen:

- Selecteer **Doorgaan** op het bedieningspaneel van de printer om verder te gaan met afdrucken. Druk op  om dit te bevestigen.
- Schakel de printer uit en schakel de printer na ongeveer tien seconden weer in.
- Werk de netwerkfirmware in de printer of afdrukserver bij.

Geen [supply type] van printerfabrikant, Zie Gebruikershandleiding [33.xy]

Opmerking: Het supplytype kan de tonercartridge of beeldverwerkingseenheid zijn.



De printer heeft gedetecteerd dat een supply of onderdeel van een ander merk dan de printerfabrikant in de printer is geïnstalleerd.

Uw KONICA MINOLTA-printer werkt het beste met originele supplies en onderdelen van de printerfabrikant. Wanneer u supplies of onderdelen van andere fabrikanten dan KONICA MINOLTA gebruikt, kan dit negatieve gevolgen hebben voor de prestaties, betrouwbaarheid of levensduur van de printer en de beeldverwerkingsonderdelen van het apparaat.

Alle levensduurindicatoren zijn ontworpen om te functioneren met de supplies en onderdelen van de printerfabrikant. Als u supplies of onderdelen van andere fabrikanten gebruikt, kan dat tot onvoorspelbare resultaten leiden. Het gebruik van beeldverwerkingsonderdelen langer dan de beoogde levensduur kan uw KONICA MINOLTA -printer of de desbetreffende onderdelen beschadigen.

Let op—Kans op beschadiging: Het gebruik van supplies of onderdelen van andere fabrikanten kan gevolgen hebben voor uw garantie. Schade die werd veroorzaakt door het gebruik van supplies of onderdelen van andere fabrikanten valt niet onder de garantie.

Als u deze risico's wilt aanvaarden en wilt doorgaan met het gebruik van niet-originele supplies of onderdelen in uw printer:

Houd  en  op het bedieningspaneel van de printer gedurende 15 seconden gelijktijdig ingedrukt en druk verder af.

Als u deze risico's niet wilt aanvaarden, verwijder dan het supply of onderdeel van andere fabrikanten uit uw printer en vervang deze door een origineel supply of onderdeel van uw printerfabrikant.

Opmerking: Voor een lijst met ondersteunde supplies raadpleegt u het gedeelte “Supplies bestellen” in de *Gebruikershandleiding*.

Onvoldoende vrije ruimte in flashgeheugen voor bronnen [52]

Probeer een of meer van de volgende oplossingen:

- Selecteer **Doorgaan** op het bedieningspaneel van de printer om het bericht te sluiten en verder te gaan met afdrukken. Druk op  om dit te bevestigen.
- Verwijder lettertypen, macro's en andere gegevens uit het flashgeheugen.
- Voer een upgrade uit naar een flashgeheugenkaart met een grotere capaciteit.

Opmerking: Geladen lettertypen en macro's die niet eerder zijn opgeslagen in het flashgeheugen, worden verwijderd.

De printer moest opnieuw worden opgestart. De laatste taak is mogelijk niet voltooid.

Druk op het bedieningspaneel van de printer op  om dit te bevestigen.

Plaats ontbrekende of niet-reagerende cartridge terug [31.xy]

Probeer een of meer van de volgende oplossingen:

- Controleer of de tonercartridge ontbreekt. Als dit het geval is, installeert u een nieuwe tonercartridge.
Raadpleeg het gedeelte “Supplies vervangen” in de *Gebruikershandleiding* voor meer informatie over het installeren van de cartridge.
- Als de tonercartridge geïnstalleerd is, verwijdert u de tonercartridge die niet reageert en installeert u deze opnieuw.

Opmerking: Als het bericht wordt weergegeven nadat u het supply hebt teruggeplaatst, is de cartridge defect. Vervang de tonercartridge.

Plaats ontbrekende of niet-reagerende beeldverwerkingseenheid terug [31.xy]

Probeer een of meer van de volgende oplossingen:

- Controleer of de beeldverwerkingseenheid ontbreekt. Zo ja, dan installeert u de beeldverwerkingseenheid.

Voor informatie over het installeren van de beeldverwerkingseenheid, ziet u het gedeelte “Supplies vervangen” in de *Gebruikershandleiding*.

- Als de beeldverwerkingseenheid geïnstalleerd is, verwijdert u de beeldverwerkingseenheid die niet reageert en installeert u deze opnieuw.

Opmerking: Als het bericht wordt weergegeven nadat u het supply hebt teruggeplaatst, is de beeldverwerkingseenheid defect. Vervang de beeldverwerkingseenheid.

Verwijder papier uit uitvoerlade

Verwijder de papierstapel uit de standaardlade. De printer stelt automatisch vast dat het papier is verwijderd en gaat door met afdrucken.

Als het bericht niet wordt gewist nadat u het papier hebt verwijderd, druk dan op  om dit te bevestigen.

Vervang cartridge. Geschat aantal resterende pagina's is 0 [88.xy]

Vervang de tonercartridge om het bericht te wissen en door te gaan met afdrucken. Raadpleeg voor meer informatie de instructies die bij de supply zijn geleverd of het gedeelte “Supplies vervangen” van de *Gebruikershandleiding*.

Opmerking: Als u geen vervangende tonercartridge hebt, raadpleegt u het gedeelte “Supplies bestellen” van de *Gebruikershandleiding*.

Vervang cartridge, regiocode van cartridge komt niet overeen met code printer [42.xy]

Installeer een tonercartridge die overeenkomt met de regiocode van de printer. x is de waarde voor de regio van de printer. y is de waarde voor de regio van de cartridge. x en y kunnen de volgende waarden hebben:

Lijst van regio's voor printer en tonercartridge

Regionummer	Regio
1	Verenigde Staten, Latijns-Amerika (120 V) en Taiwan
2	Europa
3	Zuidoost-Azië

Opmerkingen:

- De x- en y-waarden zijn de .xy van de foutcode die wordt weergegeven op het bedieningspaneel van de printer.
- De x- en y-waarden moeten overeenkomen, anders kan het afdrucken niet worden voortgezet.

Vervang beeldverwerkingseenheid. Geschat aantal resterende pagina's is 0 [84.xy]

Vervang de beeldverwerkingseenheid om het bericht te wissen en door te gaan met afdrucken. Raadpleeg voor meer informatie de instructies die bij de supply zijn geleverd of het gedeelte "Supplies vervangen" van de *Gebruikershandleiding*.

Opmerking: Als u geen vervangende beeldverwerkingseenheid hebt, raadpleegt u het gedeelte "Supplies bestellen" van de *Gebruikershandleiding*.

Vervang onderhoudskit. Geschat aantal resterende pagina's is 0 [80.xy]

Neem contact op met de klantenondersteuning via <http://www.konicaminolta.com> of met uw servicevertegenwoordiger en meld het probleem. De printer vereist onderhoud.

Vervang niet-ondersteunde cartridge [32.xy]

Vervang de tonercartridge en installeer een ondersteund exemplaar om het bericht te wissen en door te gaan met afdrucken. Raadpleeg voor meer informatie de instructies die bij de supply zijn geleverd of het gedeelte "Supplies vervangen" van de *Gebruikershandleiding*.

Opmerking: Als u geen vervangende tonercartridge hebt, raadpleegt u het gedeelte "Supplies bestellen" van de *Gebruikershandleiding*.

Vervang niet-ondersteunde beeldverwerkingseenheid [32.xy]

Vervang de beeldverwerkingseenheid en installeer een ondersteund exemplaar om het bericht te wissen en door te gaan met afdrucken. Raadpleeg voor meer informatie de instructies die bij de supply zijn geleverd of het gedeelte "Supplies vervangen" van de *Gebruikershandleiding*.

Opmerking: Als u geen vervangende beeldverwerkingseenheid hebt, raadpleegt u het gedeelte "Supplies bestellen" van de *Gebruikershandleiding*.

Serieel optie [x] fout [54]

Probeer een of meer van de volgende oplossingen:

- Controleer of u de juiste seriële kabel hebt voor de seriële poort en of deze goed is aangesloten.
- Controleer of de parameters voor de seriële interface (protocol, baud, pariteit en databits) correct zijn ingesteld op de printer en de computer.
- Selecteer **Doorgaan** op het bedieningspaneel van de printer om verder te gaan met afdrucken. Druk op  om dit te bevestigen.
- Schakel de printer uit en weer in.

SMTP-server is niet ingesteld. Raadpleeg de systeembeheerder.

Selecteer **Doorgaan** op het bedieningspaneel van de printer om het bericht te sluiten. Druk op  om dit te bevestigen.

Opmerking: Neem contact op met uw systeembeheerder als het bericht opnieuw wordt weergegeven.

Softwarefout in standaardnetwerk [54]

Probeer een of meer van de volgende oplossingen:

- Selecteer **Doorgaan** op het bedieningspaneel van de printer om verder te gaan met afdrucken. Druk op  om dit te bevestigen.
- Schakel de printer uit en weer in.
- Werk de netwerkfirmware in de printer of afdrukserver bij.

Standaard USB-poort uitgeschakeld [56]

Selecteer **Doorgaan** op het bedieningspaneel van de printer om het bericht te sluiten. Druk op  om dit te bevestigen.

Opmerkingen:

- De printer negeert gegevens die via de USB-poort worden ontvangen.
- Controleer of het menu-item USB-buffer niet is ingesteld op Uitgeschakeld.

Te veel flashopties geïnstalleerd [58]

1. Zet de printer uit.
2. Haal de stekker van het netsnoer uit het stopcontact.
3. Verwijder het extra flashgeheugen.
4. Steek de stekker van het netsnoer in een goed geaard stopcontact.
5. Zet de printer weer aan.

Te veel laden aangesloten [58]

1. Zet de printer uit.
2. Haal de stekker van het netsnoer uit het stopcontact.
3. Verwijder de extra laden.
4. Steek de stekker van het netsnoer in een goed geaard stopcontact.

5. Zet de printer weer aan.

Flash niet geformatteerd [53]

Probeer een of meer van de volgende oplossingen:

- Selecteer op het bedieningspaneel van de printer **Doorgaan** om de defragmentatie te stoppen en verder te gaan met afdrukken. Druk op **OK** om dit te bevestigen.
- Formateer het flashgeheugen.

Opmerking: Als het foutbericht niet verdwijnt, is het flashgeheugen mogelijk beschadigd en moet het mogelijk worden vervangen.

Niet-ondersteunde optie in sleuf [x] [55]

1. Schakel de printer uit.
2. Haal de stekker van het netsnoer uit het stopcontact.
3. Verwijder de niet-ondersteunde optionele kaart van de printercontrollerkaart en vervang deze door een ondersteunde kaart.
4. Steek de stekker van het netsnoer in een goed geaard stopcontact.
5. Zet de printer weer aan.

Weblinkserver niet ingesteld. Raadpleeg de systeembeheerder.

Selecteer **Doorgaan** om het bericht te sluiten. Druk op **OK** om dit te bevestigen.

Opmerking: Neem contact op met uw systeembeheerder als het bericht opnieuw wordt weergegeven.

Problemen met de printer oplossen

- [Eenvoudige printerproblemen](#)
- [Problemen met opties](#)
- [Problemen met de papierinvoer](#)

Eenvoudige printerproblemen

De printer reageert niet

Actie	Ja	Nee
<p>Stap 1</p> <p>Controleer of de printer wel aan staat.</p> <p>Is de printer ingeschakeld?</p>	Naar stap 2.	Zet de printer aan.
<p>Stap 2</p> <p>Controleer of de printer in de slaap- of sluimerstand staat.</p> <p>Staat de printer in de slaap- of sluimerstand?</p>	Druk op de slaapknoop om de slaap- of sluimerstand uit te schakelen.	Naar stap 3.
<p>Stap 3</p> <p>Controleer of het ene uiteinde van het netsnoer is aangesloten op de printer en het andere uiteinde op een geaard stopcontact.</p> <p>Is het netsnoer aangesloten op de printer en een geaard stopcontact?</p>	Naar stap 4.	Sluit het ene uiteinde van het netsnoer aan op de printer en het andere uiteinde op een geaard stopcontact.
<p>Stap 4</p> <p>Controleer de andere elektrische apparatuur die is aangesloten op het stopcontact.</p> <p>Werkt de andere elektrische apparatuur?</p>	Koppel de andere elektrische apparatuur los en schakel de printer in. Als de printer niet werkt, sluit u de andere elektrische apparatuur weer aan.	Naar stap 5.

Gebruikershandleiding

Actie	Ja	Nee
<p>Stap 5</p> <p>Controleer of de kabels waarmee de printer is aangesloten op de computer in de correcte poorten zitten.</p> <p>Zitten de kabels in de correcte poorten?</p>	Naar stap 6.	<p>Zorg dat de volgende items met elkaar overeenkomen:</p> <ul style="list-style-type: none"> • het USB-symbool op de kabel met het USB-symbool op de printer • De juiste Ethernet-kabel met de juiste Ethernet-poort
<p>Stap 6</p> <p>Zorg dat het stopcontact niet is uitgeschakeld met behulp van een schakelaar of stroomonderbreker.</p> <p>Is het stopcontact uitgeschakeld met behulp van een schakelaar of stroomonderbreker?</p>	Schakel de schakelaar in of reset de stroomonderbreker.	Naar stap 7.
<p>Stap 7</p> <p>Controleer of de printer is aangesloten op een overspanningsbeveiliging, een UPS of een verlengsnoer.</p> <p>Is de printer aangesloten op een overspanningsbeveiliging, een UPS of een verlengsnoer?</p>	Sluit het netsnoer van de printer rechtsreeks aan op een geaard stopcontact.	Naar stap 8.
<p>Stap 8</p> <p>Controleer of het ene uiteinde van de printerkabel is aangesloten op een poort van de printer en het andere uiteinde op de computer, afdrukserver, optie of een ander netwerkapparaat.</p> <p>Is de printerkabel stevig aangesloten op de printer en op de computer, afdrukserver, optie of een ander netwerkapparaat?</p>	Naar stap 9.	Sluit de printerkabel stevig aan op de printer en op de computer, afdrukserver, optie of een ander netwerkapparaat.

Gebruikershandleiding

Actie	Ja	Nee
<p>Stap 9</p> <p>Zorg dat alle hardwareopties goed zijn geïnstalleerd en verwijder eventueel verpakkingsmateriaal.</p> <p>Zijn alle hardwareopties goed geïnstalleerd en is al het verpakkingsmateriaal verwijderd?</p>	Naar stap 10.	Schakel de printer uit, verwijder al het verpakkingsmateriaal, installeer de hardwareopties opnieuw en schakel de printer weer in.
<p>Stap 10</p> <p>Controleer of u in het printerstuurprogramma de correcte poortinstellingen hebt geselecteerd.</p> <p>Zijn de poortinstellingen correct?</p>	Naar stap 11.	Gebruik in het printerstuurprogramma de correcte instellingen.
<p>Stap 11</p> <p>Controleer het geïnstalleerde printerstuurprogramma.</p> <p>Is het correcte printerstuurprogramma geïnstalleerd?</p>	Naar stap 12.	Installeer het correcte printerstuurprogramma.
<p>Stap 12</p> <p>Schakel de printer uit en schakel de printer na ongeveer 10 seconden weer in.</p> <p>Werkt de printer?</p>	Het probleem is opgelost.	Contact technische ondersteuning .

Printerdisplay is leeg

Actie	Ja	Nee
<p>Stap 1</p> <p>Druk op de slaapknop op het bedieningspaneel van de printer.</p> <p>Verschijnt Gereed op het printerdisplay?</p>	<p>Het probleem is opgelost.</p>	<p>Naar stap 2.</p>
<p>Stap 2</p> <p>Schakel de printer uit en schakel de printer na ongeveer tien seconden weer in.</p> <p>Verschijnen Een ogenblik geduld en Gereed op het printerdisplay?</p>	<p>Het probleem is opgelost.</p>	<p>Schakel de printer uit en neem contact op met de technische ondersteuning.</p>

Problemen met opties

Kan interne optie niet vinden

Handeling	Ja	Nee
<p>Stap 1</p> <p>Schakel de printer uit en schakel de printer na ongeveer tien seconden weer in.</p> <p>Werkt de interne optie correct?</p>	<p>Het probleem is opgelost.</p>	<p>Naar stap 2.</p>

Gebruikershandleiding

Handeling	Ja	Nee
<p>Stap 2</p> <p>Controleer op de interne optie correct is geïnstalleerd in de controllerkaart.</p> <ol style="list-style-type: none"> 1. Schakel de printer uit met de aan-uitschakelaar en trek de stekker uit het stopcontact. 2. Controleer of de interne optie is geïnstalleerd in de juiste connector op de controllerkaart. 3. Sluit het netsnoer aan op de printer, steek de stekker in een geaard stopcontact en schakel de stroom in. <p>Is de interne optie correct geïnstalleerd in de controllerkaart?</p>	Naar stap 3.	Sluit de interne optie aan op het controllerkaart.
<p>Stap 3</p> <p>Druk een pagina met menu-instellingen af om te controleren of de interne optie wordt vermeld in de lijst met geïnstalleerde functies.</p> <p>Wordt de interne optie vermeld op de pagina met menu-instellingen?</p>	Naar stap 4.	Installeer de interne optie opnieuw.
<p>Stap 4</p> <ol style="list-style-type: none"> 1. Controleer of de interne optie is geselecteerd. <p>Mogelijk moet u de optie handmatig toevoegen in het printerstuurprogramma om deze beschikbaar te maken voor afdruktaken.</p> <ol style="list-style-type: none"> 2. Verzend de afdruktaak opnieuw. <p>Werkt de interne optie correct?</p>	Het probleem is opgelost.	Contact technische ondersteuning .

Problemen met laden

Actie	Ja	Nee
<p>Stap 1</p> <p>1. Open de lade en voer één of meer van de volgende handelingen uit:</p> <ul style="list-style-type: none"> - Controleer op papierstoringen en verkeerd ingevoerd papier. - Controleer of de indicatoren voor papierformaat op de papiergeleiders zijn uitgelijnd met de indicatoren voor papierformaat in de lade. - Als u afdrukt op papier van een aangepast formaat, controleert u of de papiergeleiders tegen de zijkanten van het papier rusten. - Zorg dat de stapel niet boven de lijn voor de maximale hoeveelheid uitkomt. - Zorg ervoor dat het papier vlak in de lade is geplaatst. <p>2. Controleer of de lade goed sluit.</p> <p>Werkt de lade?</p>	<p>Het probleem is opgelost.</p>	<p>Naar stap 2.</p>
<p>Stap 2</p> <p>1. Schakel de printer uit en schakel de printer na ongeveer tien seconden weer in.</p> <p>2. Verzend de afdruktaak opnieuw.</p> <p>Werkt de lade?</p>	<p>Het probleem is opgelost.</p>	<p>Naar stap 3.</p>

Gebruikershandleiding

Actie	Ja	Nee
<p>Stap 3</p> <p>Controleer of de lade geïnstalleerd is.</p> <p style="padding-left: 40px;">Druk een pagina met menu-instellingen af en controleer of de lade wordt vermeld in de lijst met geïnstalleerde opties.</p> <p>Komt de lade voor op de pagina met menu-instellingen?</p>	<p>Naar stap 4.</p>	<p>Plaats de papierlade terug. Raadpleeg de meegeleverde installatiedocumentatie van de lade voor meer informatie.</p>
<p>Stap 4</p> <p>Controleer of de lade beschikbaar is in het printerstuurprogramma.</p> <p>Opmerking: Voeg de lade handmatig toe in het printerstuurprogramma om deze beschikbaar te maken voor afdruktaken (indien nodig).</p> <p>Is de lade beschikbaar in het printerstuurprogramma?</p>	<p>Naar stap 5.</p>	<p>Voeg de lade handmatig toe aan het printerstuurprogramma.</p>
<p>Stap 5</p> <p>Controleer of de optie geselecteerd is.</p> <ol style="list-style-type: none"> 1. Selecteer de optie in de toepassing die u gebruikt. Mac OS 9-gebruikers: zorg dat de printer is ingesteld in de Kiezer. 2. Verzend de afdruktaak opnieuw. <p>Werkt de lade?</p>	<p>Het probleem is opgelost.</p>	<p>Contact technische ondersteuning.</p>

Problemen met de papierinvoer

Papier loopt regelmatig vast

Actie	Ja	Nee
<p>Stap 1</p> <p>1. Trek de lade naar buiten en voer een van de volgende stappen uit:</p> <ul style="list-style-type: none"> - Zorg ervoor dat het papier vlak in de lade is geplaatst. - Controleer of de indicatoren voor papierformaat op de papiergeleiders zijn uitgelijnd met de indicatoren voor papierformaat in de lade. - Controleer of de papiergeleiders tegen de randen van het papier zijn geplaatst. - Zorg dat de stapel niet boven de lijn voor de maximale hoeveelheid uitkomt. - Controleer of u afdrukt op een aanbevolen papiergrootte en papierformaat. <p>2. Plaats de lade weer in de printer.</p> <p>Als herstel na storing is ingeschakeld, worden de afdruktaken automatisch opnieuw afgedrukt.</p> <p>Blijven papierstoringen nog steeds regelmatig optreden?</p>	Naar stap 2.	Het probleem is opgelost.
<p>Stap 2</p> <p>1. Vervang het papier. Gebruik papier uit een nieuw pak.</p> <p>Opmerking: Papier neemt vocht op in een vochtige omgeving. Bewaar papier altijd in de originele verpakking en pak het pas uit als u het gaat gebruiken.</p> <p>2. Verzend de afdruktaak opnieuw.</p> <p>Blijven papierstoringen nog steeds regelmatig optreden?</p>	Naar stap 3.	Het probleem is opgelost.
<p>Stap 3</p> <p>1. Lees de tips over het vermijden van storingen. Zie Papierstoringen voorkomen voor meer informatie.</p> <p>2. Volg de aanbevelingen op en verzend de afdruktaak opnieuw.</p> <p>Blijven papierstoringen nog steeds regelmatig optreden?</p>	Contact technische ondersteuning .	Het probleem is opgelost.

Bericht Paper jam (Papier vast) blijft staan nadat storing is verholpen

Actie	Ja	Nee
<p>1. Voer een van de volgende handelingen uit:</p> <ul style="list-style-type: none"> - Selecteer Volgende > OK > Verhelp de storing, druk op OK > OK. <p>2. Volg de aanwijzingen op de display.</p> <p>Verdwijnt het bericht over het vastgelopen papier niet?</p>	<p>Contact technische ondersteuning.</p>	<p>Het probleem is opgelost.</p>

Vastgelopen pagina's worden niet opnieuw afgedrukt

Actie	Ja	Nee
<p>1. Schakel Herstel na storing in.</p> <ul style="list-style-type: none"> a. Blader op het bedieningspaneel van de printer naar: Instellingen >Algemene instellingen >Afdrukherstel >Herstel na storing b. Selecteer Aan of Automatisch. c. Druk op OK of raak Verzenden aan, afhankelijk van uw printermodel. <p>2. Stuur de pagina's die niet werden afgedrukt opnieuw.</p> <p>Werden de vastgelopen pagina's afgedrukt?</p>	<p>Het probleem is opgelost.</p>	<p>Contact technische ondersteuning.</p>

Problemen met afdrukken oplossen

Afdrukproblemen

Meertalige PDF-bestanden worden niet afgedrukt

Actie	Ja	Nee
<p>Stap 1</p> <ol style="list-style-type: none"> 1. Controleer of de afdrukopties voor de PDF-uitvoer zodanig zijn ingesteld dat alle lettertypen worden ingesloten. 2. Genereer een nieuw PDF-bestand en verzend de afdruktaak opnieuw. <p>Worden de bestanden afgedrukt?</p>	Het probleem is opgelost.	Naar stap 2.
<p>Stap 2</p> <ol style="list-style-type: none"> 1. Open het document dat u wilt afdrukken in Adobe Acrobat. 2. Klik op Bestand >Afdrukken >Geavanceerd >Afdrukken als afbeelding >OK >OK. <p>Worden de bestanden afgedrukt?</p>	Het probleem is opgelost.	Contact technische ondersteuning .

Er wordt een foutbericht over het lezen van het flashstation weergegeven

Handeling	Ja	Nee
<p>Stap 1</p> <p>Controleer of het flashstation in de USB-sleuf aan de voorzijde is geplaatst.</p> <p>Opmerking: Het flashstation werkt niet als dit in de USB-sleuf aan de achterzijde is geplaatst.</p> <p>Is flashstation in de USB-sleuf aan de voorzijde geplaatst?</p>	Naar stap 2.	Plaats het flashstation in de USB-sleuf aan de voorzijde.

Gebruikershandleiding

Handeling	Ja	Nee
<p>Stap 2</p> <p>Controleer of de printer bezet is.</p> <p>Opmerking: Als de printer bezig is, knippert een groen lampje.</p> <p>Wordt er een foutbericht op de display weergegeven?</p>	<p>Wacht tot de printer klaar is, controleer vervolgens de lijst met onderbroken taken en druk de documenten af.</p>	<p>Naar stap 3.</p>
<p>Stap 3</p> <p>Controleer of er een foutbericht op de display wordt weergegeven.</p> <p>Opmerking: Een rood, knipperend lampje geeft een printerfout aan. Als er een printerprobleem is dat aandacht vereist, wordt het flashstation genegeerd.</p> <p>Is er een printerprobleem dat aandacht vereist?</p>	<p>Wis het bericht.</p>	<p>Naar stap 4.</p>
<p>Stap 4</p> <p>Controleer of het flashstation wordt ondersteund.</p> <p>Zie Ondersteunde flashstations en bestandstypen voor meer informatie over geteste en goedgekeurde USB-flashgeheugenapparaten.</p> <p>Wordt het flashstation ondersteund?</p>	<p>Naar stap 5.</p>	<p>Gebruik een ondersteund flashstation.</p>
<p>Stap 5</p> <p>Controleer of de USB-sleuf is uitgeschakeld door de systeembeheerder.</p> <p>Is de USB-sleuf uitgeschakeld?</p>	<p>Neem contact op met de afdeling voor systeemondersteuning.</p>	<p>Contact technische ondersteuning.</p>

Afdruktaken worden niet afgedrukt

Actie	Ja	Nee
<p>Stap 1</p> <ol style="list-style-type: none"> 1. Open vanuit het document dat u wilt afdrukken het dialoogvenster Afdrukken en controleer of de juiste printer geselecteerd is. <p>Opmerking: Als de printer niet de standaardprinter is, moet u de printer selecteren voor elk document dat u wilt afdrukken.</p> <ol style="list-style-type: none"> 2. Verzend de afdruktaak opnieuw. <p>Worden de taken afgedrukt?</p>	Het probleem is opgelost.	Naar stap 2.
<p>Stap 2</p> <ol style="list-style-type: none"> 1. Controleer of de stekker van de printer goed in het stopcontact zit, of de printer is ingeschakeld en of Gereed op het printerdisplay wordt weergegeven. 2. Verzend de afdruktaak opnieuw. <p>Worden de taken afgedrukt?</p>	Het probleem is opgelost.	Naar stap 3.
<p>Stap 3</p> <p>Als een foutbericht wordt weergegeven op het printerdisplay, wist u het bericht.</p> <p>Opmerking: De printer gaat door met afdrukken nadat het bericht is gewist.</p> <p>Worden de taken afgedrukt?</p>	Het probleem is opgelost.	Naar stap 4.
<p>Stap 4</p> <ol style="list-style-type: none"> 1. Controleer of de poorten (USB of Ethernet) werken en of de kabels stevig zijn aangesloten op de computer en de printer. <p>Opmerking: Raadpleeg de meegeleverde installatiedocumentatie van de printer voor meer informatie.</p> <ol style="list-style-type: none"> 2. Verzend de afdruktaak opnieuw. <p>Worden de taken afgedrukt?</p>	Het probleem is opgelost.	Naar stap 5.

Gebruikershandleiding

Actie	Ja	Nee
<p>Stap 5</p> <ol style="list-style-type: none"> 1. Schakel de printer uit en schakel de printer na ongeveer tien seconden weer in. 2. Verzend de afdruktaak opnieuw. <p>Worden de taken afgedrukt?</p>	<p>Het probleem is opgelost.</p>	<p>Naar stap 6.</p>
<p>Stap 6</p> <ol style="list-style-type: none"> 1. Verwijder de printerstuurprogramma en installeer deze opnieuw. Zie Het printerstuurprogramma installeren voor meer informatie. 2. Verzend de afdruktaak opnieuw. <p>Worden de taken afgedrukt?</p>	<p>Het probleem is opgelost.</p>	<p>Contact technische ondersteuning.</p>

Vertrouwelijke en andere taken in de wachtrij worden niet afgedrukt

Opmerking: Vertrouwelijke, geverifieerde, gereserveerde en herhaalde afdruktaken kunnen worden verwijderd als de printer extra geheugen nodig heeft voor de verwerking van andere wachttaken.

Handeling	Ja	Nee
<p>Stap 1</p> <p>Open de map met onderbroken taken op de printerdisplay en controleer of uw afdruktaak wordt weergegeven.</p> <p>Wordt uw afdruktaak weergegeven in de map met onderbroken taken?</p>	Naar stap 2.	Selecteer een van de opties voor Afdruk- en wachttaken en verzend de afdruktaak opnieuw. Zie Afdrukken van vertrouwelijke taken en andere taken in de wachtrij voor meer informatie.
<p>Stap 2</p> <p>De afdruktaak bevat mogelijk een formatteringsfout of ongeldige gegevens.</p> <ul style="list-style-type: none"> • Verwijder de afdruktaak en verzend deze daarna opnieuw. • Voor PDF-bestanden genereert u een nieuw PDF-bestand en drukt u het daarna opnieuw af. <p>Als u vanaf internet afdrukt, kan het zijn dat de printer meerdere taaknamen als duplicaten leest en alle taken behalve de eerste verwijderd.</p> <p>Voor Windows-gebruikers</p> <ol style="list-style-type: none"> 1. Open de map Printereigenschappen. 2. Schakel in het dialoogvenster Afdruk- en wachttaken het selectievakje Dubbele documenten bewaren in. 3. Geef een pincode op. <p>Voor Macintosh-gebruikers</p> <p>Sla elke afdruktaak op met een andere naam en verzend vervolgens de afzonderlijke taken naar de printer.</p> <p>Wordt de taak afgedrukt?</p>	Het probleem is opgelost.	Naar stap 3.

Gebruikershandleiding

Handeling	Ja	Nee
<p>Stap 3</p> <p>Maak extra printergeheugen vrij door enkele van de onderbroken taken te verwijderen.</p> <p>Wordt de taak afgedrukt?</p>	Het probleem is opgelost.	Voeg extra printergeheugen toe.

Afdruktaak duurt langer dan verwacht

Actie	Ja	Nee
<p>Stap 1</p> <p>De instellingen voor energiegebruik voor de printer wijzigen.</p> <p>1. Blader op het bedieningspaneel van de printer naar:</p> <p style="padding-left: 20px;">Instellingen >Algemene instellingen</p> <p>2. Selecteer Eco-modus of Stille modus en selecteer Uit.</p> <p>Opmerking: Het uitschakelen van de Eco-modus of de Stille modus kan leiden tot hoger energie- en/of supplygebruik.</p> <p>Is het document afgedrukt?</p>	Het probleem is opgelost.	Naar stap 2.
<p>Stap 2</p> <p>Gebruik minder lettertypen en kleinere lettergrootten, beperk het aantal afbeeldingen en gebruik eenvoudige afbeeldingen en verlaag het aantal af te drukken pagina's in de taak en verstuur de taak opnieuw.</p> <p>Is het document afgedrukt?</p>	Het probleem is opgelost.	Naar stap 3.
<p>Stap 3</p> <p>1. Verwijder taken die worden vastgehouden in het printergeheugen.</p> <p>2. Verzend de afdruktaak opnieuw.</p> <p>Is het document afgedrukt?</p>	Het probleem is opgelost.	Naar stap 4.

Actie	Ja	Nee
<p>Stap 4</p> <p>1. Schakel de functie Paginabeveiliging uit.</p> <p>Blader op het bedieningspaneel van de printer naar: Instellingen >Algemene instellingen >Afdrukherstel >Paginabeveiliging >Uit</p> <p>2. Verzend de afdruktaak opnieuw.</p> <p>Is het document afgedrukt?</p>	Het probleem is opgelost.	Naar stap 5.
<p>Stap 5</p> <p>Installeer extra printergeheugen en verstuur de afdruktaak opnieuw.</p> <p>Is het document afgedrukt?</p>	Het probleem is opgelost.	Contact technische ondersteuning .

Taak wordt afgedrukt vanuit de verkeerde lade of op het verkeerde papier

Actie	Ja	Nee
<p>Stap 1</p> <p>1. Controleer of u afdrukt op papier dat wordt ondersteund door de lade.</p> <p>2. Verzend de afdruktaak opnieuw.</p> <p>Is de taak afgedrukt vanuit de juiste lade of op het juiste papier?</p>	Het probleem is opgelost.	Naar stap 2.
<p>Stap 2</p> <p>1. Stel op het bedieningspaneel van de printer in het menu Papier de instellingen voor het papierformaat en de papiersoort zodanig in dat deze overeenkomen met het papier dat in de lade is geplaatst.</p> <p>2. Verzend de afdruktaak opnieuw.</p> <p>Is de taak afgedrukt vanuit de juiste lade of op het juiste papier?</p>	Het probleem is opgelost.	Naar stap 3.

Gebruikershandleiding

Actie	Ja	Nee
<p>Stap 3</p> <ol style="list-style-type: none"> Afhankelijk van uw besturingssysteem opent u het dialoogvenster Voorkeursinstellingen voor afdrukken of Afdrukken en geeft u de papiersoort op. Verzend de afdruktaak opnieuw. <p>Is de taak afgedrukt vanuit de juiste lade of op het juiste papier?</p>	Het probleem is opgelost.	Naar stap 4.
<p>Stap 4</p> <ol style="list-style-type: none"> Controleer of de laden niet gekoppeld zijn. Verzend de afdruktaak opnieuw. <p>Is de taak afgedrukt vanuit de juiste lade of op het juiste papier?</p>	Het probleem is opgelost.	Contact technische ondersteuning .

Er worden verkeerde tekens afgedrukt

Actie	Ja	Nee
<p>Stap 1</p> <p>Zorg dat de printer zich niet in de modus Hex Trace bevindt.</p> <p>Opmerking: Als Gereed Hex wordt weergegeven op het printerdisplay, schakelt u de printer uit en vervolgens weer in om de modus Hex Trace te deactiveren.</p> <p>Staat de printer in de modus Hex Trace?</p>	Deactiveer de modus Hex Trace.	Naar stap 2.
<p>Stap 2</p> <ol style="list-style-type: none"> Selecteer op het bedieningspaneel van de printer de optie Standaardnetwerk, en zet SmartSwitch op Aan. Verzend de afdruktaak opnieuw. <p>Worden er verkeerde tekens afgedrukt?</p>	Contact technische ondersteuning .	Het probleem is opgelost.

Laden koppelen lukt niet

Opmerking: De laden en de universeellader kunnen het papierformaat niet automatisch vaststellen. U moet het papierformaat instellen in het menu Papierformaat/-soort.

Handeling	Ja	Nee
<p>1. Geef in het menu Papier op het bedieningspaneel van de printer het formaat en de soort op van het papier in de laden die moeten worden gekoppeld.</p> <p>Opmerking: Het papierformaat en de papiersoort moeten overeenkomen voor de laden die moeten worden gekoppeld.</p> <p>2. Verzend de afdruktaak opnieuw.</p> <p>Zijn de laden correct gekoppeld?</p>	<p>Het probleem is opgelost.</p>	<p>Contact technische ondersteuning.</p>

grote afdruktaken worden niet gesorteerd

Actie	Ja	Nee
<p>Stap 1</p> <p>1. Stel op het bedieningspaneel van de printer in het menu Afwerking de optie Sorteren in op (1,2,3) (1,2,3).</p> <p>2. Verzend de afdruktaak opnieuw.</p> <p>Is de taak correct afgedrukt en gesorteerd?</p>	<p>Het probleem is opgelost.</p>	<p>Naar stap 2.</p>
<p>Stap 2</p> <p>1. Stel in de printersoftware de optie Sorteren in op (1,2,3) (1,2,3).</p> <p>Opmerking: Als u in de software de optie Sorteren instelt op (1,1,1) (2,2,2), heeft deze instelling prioriteit boven de instelling in het menu Afwerking.</p> <p>2. Verzend de afdruktaak opnieuw.</p> <p>Is de taak correct afgedrukt en gesorteerd?</p>	<p>Het probleem is opgelost.</p>	<p>Naar stap 3.</p>

Actie	Ja	Nee
<p>Stap 3</p> <p>Maak de taak minder complex door het aantal verschillende lettertypen en lettergrootten te reduceren, het aantal afbeeldingen te beperken en eenvoudigere afbeeldingen te gebruiken of door minder pagina's tegelijk te laten afdrukken.</p> <p>Is de taak correct afgedrukt en gesorteerd?</p>	<p>Het probleem is opgelost.</p>	<p>Contact technische ondersteuning.</p>

Er komen onverwachte pagina-einden voor

Actie	Ja	Nee
<p>Stap 1</p> <p>Pas de afdruktime-outs aan.</p> <ol style="list-style-type: none"> Blader op het bedieningspaneel van de printer naar: Instellingen >Afdrukinstellingen >Time-outs >Afdruktime-out Selecteer een hogere waarde en selecteer dan, afhankelijk van de door u gebruikte printer OK of Verzenden. Verzend de afdruktaak opnieuw. <p>Is het bestand correct afgedrukt?</p>	<p>Het probleem is opgelost.</p>	<p>Naar stap 2.</p>
<p>Stap 2</p> <ol style="list-style-type: none"> Kijk of er handmatige pagina-einden in het originele bestand staan. Verzend de afdruktaak opnieuw. <p>Is het bestand correct afgedrukt?</p>	<p>Het probleem is opgelost.</p>	<p>Contact technische ondersteuning.</p>

Problemen met de afdrukkwaliteit

Tekens hebben rafelige of ongelijkmatige randen.

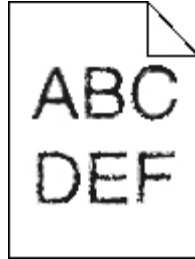

Handeling	Ja	Nee
<p>Stap 1</p> <ol style="list-style-type: none"> 1. De een lijst met lettertypevoorbeelden af om te controleren of de gebruikte lettertypen worden ondersteund door de printer. <ol style="list-style-type: none"> a. Blader op het bedieningspaneel van de printer naar: Menu's >Rapporten >Lettertypen afdrukken b. Selecteer PCL-lettertypen of PostScript-lettertypen. 2. Verzend de afdruktaak opnieuw. <p>Gebriikt u lettertypen die worden ondersteund door de printer?</p>	Naar stap 2.	Selecteer een lettertype dat wordt ondersteund door de printer.
<p>Stap 2</p> <p>Controleer of de geïnstalleerde lettertypen op de computer worden ondersteund door de printer.</p> <p>Worden de geïnstalleerde lettertypen op de computer ondersteund door de printer?</p>	Het probleem is opgelost.	Contact technische ondersteuning .

Pagina's of afbeeldingen worden niet volledig afgedrukt



Handeling	Ja	Nee
<p>Stap 1</p> <ol style="list-style-type: none"> Schuif de breedte- en lengtegeleiders in de lade in op de juiste positie voor het papier dat in de printer is geplaatst. Verzend de afdruktaak opnieuw. <p>Is de pagina of afbeelding niet volledig afgedrukt?</p>	Naar stap 2.	Het probleem is opgelost.
<p>Stap 2</p> <p>Geef de soort en het formaat van het papier in de lade op in het menu Papier op het bedieningspaneel van de printer.</p> <p>Komen het papierformaat en de papiersoort overeen met het papier in de lade?</p>	Naar stap 3.	<p>Voer een of meer van de volgende handelingen uit:</p> <ul style="list-style-type: none"> Geef bij de instellingen voor de lade het formaat op van het papier dat in de lade is geplaatst. Zorg dat het papier in de lade overeenkomt met de instelling voor papierformaat die is opgegeven bij de instellingen voor de lade.
<p>Stap 3</p> <ol style="list-style-type: none"> Geef het papierformaat op via Voorkeursinstellingen voor afdrukken of het afdrukdialogvenster, afhankelijk van het besturingssysteem. Verzend de afdruktaak opnieuw. <p>Is de pagina of afbeelding niet volledig afgedrukt?</p>	Naar stap 4.	Het probleem is opgelost.

Handeling	Ja	Nee
<p>Stap 4</p> <p>1. Plaats de beeldverwerkingseenheid terug in de printer.</p> <p>a. Verwijder de tonercartridge.</p> <p>b. Verwijder de beeldverwerkingseenheid.</p> <p>Let op—Kans op beschadiging: De beeldverwerkingseenheid mag niet langer dan tien minuten worden blootgesteld aan licht. Langdurige blootstelling aan licht kan tot problemen met de afdrukkwaliteit leiden.</p> <p>c. Installeer de beeldverwerkingseenheid en vervolgens de cartridge.</p> <p>2. Verzend de afdruktaak opnieuw.</p> <p>Is de pagina of afbeelding niet volledig afgedrukt?</p>	<p>Contact technische ondersteuning.</p>	<p>Het probleem is opgelost.</p>

Schaduwafbeeldingen op afdrukken



Handeling	Ja	Nee
<p>Stap 1</p> <p>Plaats papier van het juiste formaat en gewicht in de lade.</p> <p>Bevat de lader papier van het juiste formaat en gewicht?</p>	<p>Naar stap 2.</p>	<p>Plaats papier van het juiste formaat en gewicht in de lade.</p>

Gebruikershandleiding

Handeling	Ja	Nee
<p>Stap 2</p> <p>Geef de instellingen voor papiersoort en -gewicht van het papier in de lade op in het menu Papier op het bedieningspaneel van de printer.</p> <p>Is de lade ingesteld op de soort en het gewicht van het papier in de lade?</p>	Naar stap 3.	Zorg dat het papier in de lade overeenkomt met de instellingen voor soort en gewicht die zijn opgegeven bij de instellingen voor de lade.
<p>Stap 3</p> <p>1. Geef de instellingen voor papiersoort en -gewicht op in Voorkeursinstellingen voor afdrukken of het afdrukdialogvenster, afhankelijk van uw besturingssysteem.</p> <p>2. Verzend de afdruktaak opnieuw.</p> <p>Bevatten afdrukken nog steeds schaduwaftbeelden?</p>	Naar stap 4.	Het probleem is opgelost.
<p>Stap 4</p> <p>Vervang de beeldverwerkingseenheid en verzend de afdruktaak opnieuw.</p> <p>Bevatten afdrukken nog steeds schaduwaftbeelden?</p>	Contact technische ondersteuning .	Het probleem is opgelost.

Grijze achtergrond op afdrukken

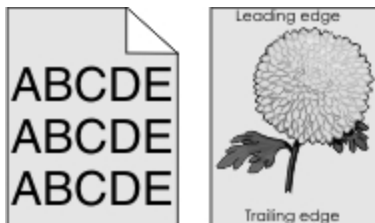

Handeling	Ja	Nee
<p>Stap 1</p> <ol style="list-style-type: none"> Geef een lagere waarde op voor tonerintensiteit in het menu Kwaliteit op het bedieningspaneel van de printer. <p>Opmerking: 8 is de standaardinstelling.</p> <ol style="list-style-type: none"> Verzend de afdruktaak opnieuw. <p>Zijn de grijze achtergronden verdwenen?</p>	Het probleem is opgelost.	Naar stap 2.
<p>Stap 2</p> <p>Plaats de beeldverwerkingseenheid terug en vervolgens de tonercartridge.</p> <ol style="list-style-type: none"> Verwijder de tonercartridge. Verwijder de beeldverwerkingseenheid. <p>Let op—Kans op beschadiging: De beeldverwerkingseenheid mag niet langer dan tien minuten worden blootgesteld aan licht. Langdurige blootstelling aan licht kan tot problemen met de afdrukkwaliteit leiden.</p> <ol style="list-style-type: none"> Installeer de beeldverwerkingseenheid en vervolgens de cartridge. Verzend de afdruktaak opnieuw. <p>Zijn de grijze achtergronden verdwenen?</p>	Het probleem is opgelost.	Naar stap 3.
<p>Stap 3</p> <p>Vervang de beeldverwerkingseenheid en verzend de afdruktaak opnieuw.</p> <p>Zijn de grijze achtergronden verdwenen?</p>	Het probleem is opgelost.	Contact technische ondersteuning .

Verkeerde marges op afdrukken

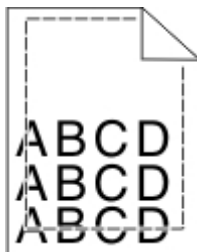

Handeling	Ja	Nee
<p>Stap 1</p> <ol style="list-style-type: none"> Schuif de breedte- en lengtegeleiders in de juiste positie voor het papier dat in de printer is geplaatst. Verzend de afdruktaak opnieuw. <p>Zijn de marges correct?</p>	<p>Het probleem is opgelost.</p>	<p>Naar stap 2.</p>
<p>Stap 2</p> <p>Geef het formaat van het papier in de lade op in het menu Papier op het bedieningspaneel van de printer.</p> <p>Komt het papierformaat overeen met het papier in de lade?</p>	<p>Naar stap 3.</p>	<p>Voer een of meer van de volgende handelingen uit:</p> <ul style="list-style-type: none"> Geef bij de instellingen voor de lade het formaat op van het papier dat in de lade is geplaatst. Zorg dat het papier in de lade overeenkomt met de instelling voor papierformaat die is opgegeven bij de instellingen voor de lade.
<p>Stap 3</p> <ol style="list-style-type: none"> Geef het papierformaat op via Voorkeursinstellingen voor afdrukken of het afdrukdialogvenster, afhankelijk van het besturingssysteem. Verzend de afdruktaak opnieuw. <p>Zijn de marges correct?</p>	<p>Het probleem is opgelost.</p>	<p>Contact technische ondersteuning.</p>

Gekruld papier

Handeling	Ja	Nee
<p>Stap 1</p> <p>Stel de breedte- en lengtegeleiders in de lade in op de juiste positie voor het formaat van het papier dat in de printer is geplaatst.</p> <p>Staan de breedte- en lengtegeleiders in de juiste positie?</p>	Naar stap 2.	Pas de breedte- en lengtegeleiders aan.
<p>Stap 2</p> <p>Geef de instellingen voor papiersoort en -gewicht van het papier in de lade op in het menu Papier op het bedieningspaneel van de printer.</p> <p>Komen papiersoort en -gewicht overeen met het papier in de lade?</p>	Naar stap 3.	Geef bij de instellingen voor de lade de soort en het gewicht op van het papier dat in de lade is geplaatst.
<p>Stap 3</p> <p>1. Geef de instellingen voor papiersoort en -gewicht op in Voorkeursinstellingen voor afdrukken of het afdrukdialogvenster, afhankelijk van uw besturingssysteem.</p> <p>2. Verzend de afdruktaak opnieuw.</p> <p>Wordt het papier nog steeds omgekruld?</p>	Naar stap 4.	Het probleem is opgelost.
<p>Stap 4</p> <p>1. Verwijder de stapel papier uit de lade en draai de stapel om.</p> <p>2. Verzend de afdruktaak opnieuw.</p> <p>Wordt het papier nog steeds omgekruld?</p>	Naar stap 5.	Het probleem is opgelost.

Handeling	Ja	Nee
<p>Stap 5</p> <p>1. Laad papier uit een nieuw pak.</p> <p>Opmerking: Papier neemt vocht op in een vochtige omgeving. Bewaar papier altijd in de originele verpakking en haalt het pas uit de verpakking als u het gaat gebruiken.</p> <p>2. Verzend de afdruktaak opnieuw.</p> <p>Wordt het papier nog steeds omgekruld?</p>	<p>Contact technische ondersteuning.</p>	<p>Het probleem is opgelost.</p>

Onregelmatigheden in de afdruk

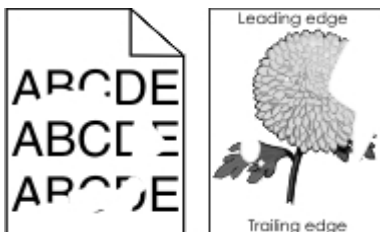

Handeling	Ja	Nee
<p>Stap 1</p> <p>1. Stel de breedte- en lengtegeleiders in de lade in op de juiste positie voor het formaat van het papier dat in de lade is geplaatst.</p> <p>2. Verzend de afdruktaak opnieuw.</p> <p>Bevatten afdrukken nog steeds onregelmatigheden?</p>	<p>Naar stap 2.</p>	<p>Het probleem is opgelost.</p>
<p>Stap 2</p> <p>Geef de soort en het formaat van het papier in de lade op in het menu Papier op het bedieningspaneel van de printer.</p> <p>Komen de printerinstellingen voor papiersoort en -gewicht overeen met het papier in de lade?</p>	<p>Naar stap 3.</p>	<p>Geef bij de instellingen voor de lade de soort en het formaat op van het papier dat in de lade is geplaatst.</p>

Gebruikershandleiding

Handeling	Ja	Nee
<p>Stap 3</p> <p>1. Geef de instellingen voor papiersoort en -gewicht op in Voorkeursinstellingen voor afdrukken of het afdrukdialogvenster, afhankelijk van uw besturingssysteem.</p> <p>2. Verzend de afdruktaak opnieuw.</p> <p>Bevatten afdrukken nog steeds onregelmatigheden?</p>	Naar stap 4.	Het probleem is opgelost.
<p>Stap 4</p> <p>Controleer of het papier in de lade een structuur of ruwe afwerking heeft.</p> <p>Drukt af op papier met structuur of ruwe afwerking?</p>	Geef de structuur van het papier in de lade op in het menu Papier op het bedieningspaneel van de printer.	Naar stap 5.
<p>Stap 5</p> <p>1. Laad papier uit een nieuw pak.</p> <p>Opmerking: Papier neemt vocht op in een vochtige omgeving. Bewaar papier altijd in de originele verpakking en haalt het pas uit de verpakking als u het gaat gebruiken.</p> <p>2. Verzend de afdruktaak opnieuw.</p> <p>Bevatten afdrukken nog steeds onregelmatigheden?</p>	Naar stap 6.	Het probleem is opgelost.
<p>Stap 6</p> <p>Vervang de beeldverwerkingseenheid en verzend de afdruktaak opnieuw.</p> <p>Bevatten afdrukken nog steeds onregelmatigheden?</p>	Contact technische ondersteuning .	Het probleem is opgelost.

Herhaalde storingen op afdrukken

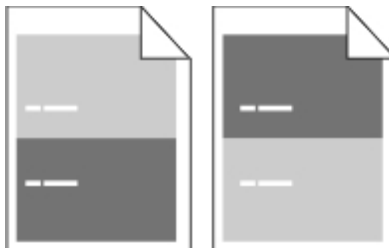

Handeling	Ja	Nee
<p>Stap 1</p> <p>Meet de afstand tussen de storingen.</p> <p>Controleer of de afstand tussen de storingen gelijk is aan:</p> <ul style="list-style-type: none"> - 97 mm (3,82 inch) - 47 mm (1,85 inch) - 38 mm (1,5 inch) <p>Is de afstand tussen de storingen gelijk aan een van de vermelde afmetingen?</p>	<p>Naar stap 2.</p>	<ol style="list-style-type: none"> 1. Controleer of de afstand tussen de storingen gelijk is 80 mm (3,15 inch) 2. Noteer de afstand en neem contact op met de technische ondersteuning.
<p>Stap 2</p> <p>Vervang de beeldverwerkingseenheid en verzend de afdruktaak opnieuw.</p> <p>Bevatten afdrukken nog steeds herhaalde storingen?</p>	<p>Contact technische ondersteuning.</p>	<p>Het probleem is opgelost.</p>

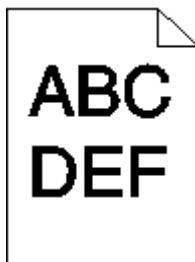
Afdruk is te donker

Handeling	Ja	Nee
<p>Stap 1</p> <ol style="list-style-type: none"> 1. Geef een lager waarde op voor tonerintensiteit in het menu Kwaliteit op het bedieningspaneel van de printer. <p>Opmerking: 8 is de standaardinstelling.</p> <ol style="list-style-type: none"> 2. Verzend de afdruktaak opnieuw. <p>Is de afdruk nog steeds te donker?</p>	Naar stap 2.	Het probleem is opgelost.
<p>Stap 2</p> <ol style="list-style-type: none"> 1. Geef de instellingen voor papiersoort, -structuur en -gewicht van het papier in de lade op in het menu Papier op het bedieningspaneel van de printer. 2. Verzend de afdruktaak opnieuw. <p>Is de lade ingesteld op de soort, de structuur en het gewicht van het papier in de lade?</p>	Naar stap 3.	<p>Voer een of meer van de volgende handelingen uit:</p> <ul style="list-style-type: none"> • Geef bij de instellingen voor de lade de soort, de structuur en het gewicht op van het papier dat in de lade is geplaatst. • Zorg dat het papier in de lade overeenkomt met de instellingen voor soort, structuur en gewicht die zijn opgegeven bij de instellingen voor de lade.
<p>Stap 3</p> <ol style="list-style-type: none"> 1. Geef de instellingen voor papiersoort, -structuur en -gewicht op in Voorkeursinstellingen voor afdrukken of het afdrukdialogvenster, afhankelijk van uw besturingssysteem. 2. Verzend de afdruktaak opnieuw. <p>Is de afdruk nog steeds te donker?</p>	Naar stap 4.	Het probleem is opgelost.

Gebruikershandleiding

Handeling	Ja	Nee
<p>Stap 4</p> <p>Controleer of het papier in de lade een structuur of ruwe afwerking heeft.</p> <p>Drukt af op papier met structuur of ruwe afwerking?</p>	<p>Geef in het menu Papier op het bedieningspaneel van de printer de structuurinstellingen op die overeenkomen met het papier waarop u afdruckt.</p>	<p>Naar stap 5.</p>
<p>Stap 5</p> <p>1. Laad papier uit een nieuw pak.</p> <p>Opmerking: Papier neemt vocht op in een vochtige omgeving. Bewaar papier altijd in de originele verpakking en haalt het pas uit de verpakking als u het gaat gebruiken.</p> <p>2. Verzend de afdrucktaak opnieuw.</p> <p>Is de afdruck nog steeds te donker?</p>	<p>Naar stap 6.</p>	<p>Het probleem is opgelost.</p>
<p>Stap 6</p> <p>Vervang de beeldverwerkingseenheid en verzend de afdrucktaak opnieuw.</p> <p>Is de afdruck nog steeds te donker?</p>	<p>Contact technische ondersteuning.</p>	<p>Het probleem is opgelost.</p>

Afdruk is te licht



Handeling	Ja	Nee
<p>Stap 1</p> <p>1. Geef een hogere waarde op voor tonerintensiteit in het menu Kwaliteit op het bedieningspaneel van de printer.</p> <p>Opmerking: 8 is de standaardinstelling.</p> <p>2. Verzend de afdruktaak opnieuw.</p> <p>Is de afdruk nog steeds te licht?</p>	<p>Naar stap 2.</p>	<p>Het probleem is opgelost.</p>
<p>Stap 2</p> <p>Geef de instellingen voor papiersoort, -structuur en -gewicht van het papier in de lade op in het menu Papier op het bedieningspaneel van de printer.</p> <p>Is de lade ingesteld op de soort, de structuur en het gewicht van het papier in de lade?</p>	<p>Naar stap 3.</p>	<p>Stel de papiersoort, papierstructuur en het papiergewicht in op het papier dat in de lade is geplaatst.</p>

Gebruikershandleiding

Handeling	Ja	Nee
<p>Stap 3</p> <p>1. Geef de instellingen voor papiersoort, -structuur en -gewicht op in Voorkeursinstellingen voor afdrukken of het afdrukdialogvenster, afhankelijk van uw besturingssysteem.</p> <p>2. Verzend de afdruktaak opnieuw.</p> <p>Is de afdruk nog steeds te licht?</p>	<p>Naar stap 4.</p>	<p>Het probleem is opgelost.</p>
<p>Stap 4</p> <p>Zorg dat het papier geen structuur of ruwe afwerking heeft.</p> <p>Drukt af op papier met structuur of ruwe afwerking?</p>	<p>Geef in het menu Papier op het bedieningspaneel van de printer de structuurinstellingen op die overeenkomen met het papier waarop u afdrukt.</p>	<p>Ga naar stap 5.</p>
<p>Stap 5</p> <p>1. Laad papier uit een nieuw pak.</p> <p>Opmerking: Papier neemt vocht op in een vochtige omgeving. Bewaar papier altijd in de originele verpakking en haalt het pas uit de verpakking als u het gaat gebruiken.</p> <p>2. Verzend de afdruktaak opnieuw.</p> <p>Is de afdruk nog steeds te licht?</p>	<p>Naar stap 6.</p>	<p>Het probleem is opgelost.</p>

Gebruikershandleiding

Handeling	Ja	Nee
<p>Stap 6</p> <p>1. Verdeel de toner gelijkmatig over de beeldverwerkingseenheid.</p> <p style="margin-left: 20px;">a. Verwijder de tonercartridge en vervolgens de beeldverwerkingseenheid.</p> <p style="margin-left: 20px;">b. Schud de beeldverwerkingseenheid goed heen en weer.</p> <p style="margin-left: 20px;">Let op—Kans op beschadiging: De beeldverwerkingseenheid mag niet langer dan tien minuten worden blootgesteld aan licht. Langdurige blootstelling aan licht kan tot problemen met de afdrukkwaliteit leiden.</p> <p style="margin-left: 20px;">c. Installeer de beeldverwerkingseenheid en vervolgens de cartridge.</p> <p>2. Verzend de afdruktaak opnieuw.</p> <p>Is de afdruk nog steeds te licht?</p>	<p>Naar stap 7.</p>	<p>Het probleem is opgelost.</p>
<p>Stap 7</p> <p>Vervang de beeldverwerkingseenheid en verzend de afdruktaak opnieuw.</p> <p>Is de afdruk nog steeds te licht?</p>	<p>Contact technische ondersteuning.</p>	<p>Het probleem is opgelost.</p>

Printer drukt lege pagina's af

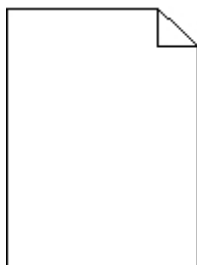

Handeling	Ja	Nee
<p>Stap 1</p> <ol style="list-style-type: none"> 1. Controleer of alle verpakkingsmateriaal is verwijderd van de beeldverwerkingseenheid. <ol style="list-style-type: none"> a. Verwijder de tonercartridge en vervolgens de beeldverwerkingseenheid. b. Controleer of het verpakkingsmateriaal correct is verwijderd van de beeldverwerkingseenheid. <p>Let op—Kans op beschadiging: De beeldverwerkingseenheid mag niet langer dan tien minuten worden blootgesteld aan licht. Langdurige blootstelling aan licht kan tot problemen met de afdrukkwaliteit leiden.</p> c. Plaats de beeldverwerkingseenheid terug en vervolgens de cartridge. <ol style="list-style-type: none"> 2. Verzend de afdruktaak opnieuw. <p>Drukt de printer nog steeds lege pagina's af?</p>	<p>Naar stap 2.</p>	<p>Het probleem is opgelost.</p>
<p>Stap 2</p> <ol style="list-style-type: none"> 1. Verdeel de toner gelijkmatig over de beeldverwerkingseenheid. <ol style="list-style-type: none"> a. Verwijder de tonercartridge en vervolgens de beeldverwerkingseenheid. b. Schud de beeldverwerkingseenheid goed heen en weer. <p>Let op—Kans op beschadiging: De beeldverwerkingseenheid mag niet langer dan tien minuten worden blootgesteld aan licht. Langdurige blootstelling aan licht kan tot problemen met de afdrukkwaliteit leiden.</p> c. Plaats de beeldverwerkingseenheid terug en vervolgens de cartridge. <ol style="list-style-type: none"> 2. Verzend de afdruktaak opnieuw. <p>Drukt de printer nog steeds lege pagina's af?</p>	<p>Naar stap 3.</p>	<p>Het probleem is opgelost.</p>

Handeling	Ja	Nee
<p>Stap 3</p> <p>Vervang de beeldverwerkingseenheid en verzend de afdruktaak opnieuw.</p> <p>Drukt de printer nog steeds lege pagina's af?</p>	<p>Contact technische ondersteuning.</p>	<p>Het probleem is opgelost.</p>

Scheve afdruk



Handeling	Ja	Nee
<p>Stap 1</p> <ol style="list-style-type: none"> 1. Stel de breedte- en lengtegeleiders in de lade in op de juiste positie voor het formaat van het papier dat in de printer is geplaatst. 2. Verzend de afdruktaak opnieuw. <p>Zijn afdrukken nog steeds scheef?</p>	<p>Naar stap 2.</p>	<p>Het probleem is opgelost.</p>
<p>Stap 2</p> <ol style="list-style-type: none"> 1. Controleer of u afdrukt op papier dat wordt ondersteund door de lade. 2. Verzend de afdruktaak opnieuw. <p>Zijn afdrukken nog steeds scheef?</p>	<p>Contact technische ondersteuning.</p>	<p>Het probleem is opgelost.</p>

Printer drukt effen zwarte pagina's af

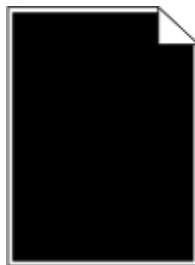

Handeling	Ja	Nee
<p>Stap 1</p> <p>1. Plaats de beeldverwerkingseenheid terug in de printer.</p> <p>a. Verwijder de tonercartridge en vervolgens de beeldverwerkingseenheid.</p> <p>Let op—Kans op beschadiging: De beeldverwerkingseenheid mag niet langer dan tien minuten worden blootgesteld aan licht. Langdurige blootstelling aan licht kan tot problemen met de afdrukwaliteit leiden.</p> <p>b. Installeer de beeldverwerkingseenheid en vervolgens de cartridge.</p> <p>2. Verzend de afdraktaak opnieuw.</p> <p>Drukt de printer effen zwarte pagina's af?</p>	Naar stap 2.	Het probleem is opgelost.
<p>Stap 2</p> <p>Vervang de beeldverwerkingseenheid en verzend de afdraktaak opnieuw.</p> <p>Drukt de printer effen zwarte pagina's af?</p>	Contact technische ondersteuning .	Het probleem is opgelost.

Slechte afdrukwaliteit op transparanten

Handeling	Ja	Nee
<p>Stap 1</p> <p>Geef de soort van het papier in de lade op in het menu Papier op het bedieningspaneel van de printer.</p> <p>Is de papiersoort voor de lade ingesteld op Transparant?</p>	Naar stap 2.	Stel de papiersoort in op Transparant.

Handeling	Ja	Nee
<p>Stap 2</p> <p>1. Controleer of u een aanbevolen soort voor transparanten gebruikt.</p> <p>2. Verzend de afdruktaak opnieuw.</p> <p>Is de afdrukkwaliteit nog steeds slecht?</p>	<p>Contact technische ondersteuning.</p>	<p>Het probleem is opgelost.</p>

Horizontale strepen op afdrukken



Handeling	Ja	Nee
<p>Stap 1</p> <p>1. Geef de lade of invoer op in Voorkeursinstellingen voor afdrukken of het afdrukdialogvenster, afhankelijk van het besturingssysteem.</p> <p>2. Verzend de afdruktaak opnieuw.</p> <p>Bevatten afdrukken horizontale strepen?</p>	<p>Naar stap 2.</p>	<p>Het probleem is opgelost.</p>
<p>Stap 2</p> <p>Geef de instellingen voor papiersoort en -gewicht van het papier in de lade op in het menu Papier op het bedieningspaneel van de printer.</p> <p>Komen papiersoort en -gewicht overeen met het papier in de lade?</p>	<p>Naar stap 3.</p>	<p>Stel de papiersoort en het papiergewicht in op het papier dat in de lade is geplaatst.</p>

Handeling	Ja	Nee
<p>Stap 3</p> <p>1. Laad papier uit een nieuw pak.</p> <p>Opmerking: Papier neemt vocht op in een vochtige omgeving. Bewaar papier altijd in de originele verpakking en haalt het pas uit de verpakking als u het gaat gebruiken.</p> <p>2. Verzend de afdruktaak opnieuw.</p> <p>Bevatten afdrukken horizontale strepen?</p>	Naar stap 4.	Het probleem is opgelost.
<p>Stap 4</p> <p>1. Plaats de beeldverwerkingseenheid terug in de printer.</p> <p>a. Verwijder de tonercartridge en vervolgens de beeldverwerkingseenheid.</p> <p>Let op—Kans op beschadiging: De beeldverwerkingseenheid mag niet langer dan tien minuten worden blootgesteld aan licht. Langdurige blootstelling aan licht kan tot problemen met de afdrukkwaliteit leiden.</p> <p>b. Installeer de beeldverwerkingseenheid en vervolgens de cartridge.</p> <p>2. Verzend de afdruktaak opnieuw.</p> <p>Bevatten afdrukken horizontale strepen?</p>	Naar stap 5.	Het probleem is opgelost.
<p>Stap 5</p> <p>Vervang de beeldverwerkingseenheid en verzend de afdruktaak opnieuw.</p> <p>Bevatten afdrukken horizontale strepen?</p>	Contact technische ondersteuning .	Het probleem is opgelost.

Verticale strepen op afdrukken

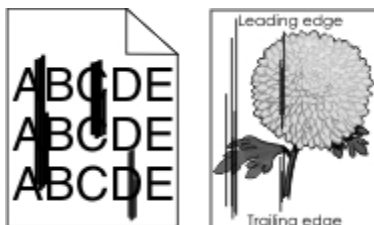

Gebruikershandleiding

Handeling	Ja	Nee
<p>Stap 1</p> <p>1. Geef de instellingen voor papiersoort, -structuur en -gewicht op in Voorkeursinstellingen voor afdrukken of het afdrukdialogvenster, afhankelijk van uw besturingssysteem.</p> <p>2. Verzend de afdruktaak opnieuw.</p> <p>Bevatten afdrukken verticale strepen?</p>	Naar stap 2.	Het probleem is opgelost.
<p>Stap 2</p> <p>Geef de instellingen voor papierstructuur, -soort en gewicht van het papier in de lade op in het menu Papier op het bedieningspaneel van de printer.</p> <p>Komen papierstructuur, -soort en -gewicht overeen met het papier in de lade?</p>	Naar stap 3.	<p>Voer een of meer van de volgende handelingen uit:</p> <ul style="list-style-type: none"> • Geef bij de instellingen voor de lade de structuur, de soort en het gewicht op van het papier dat in de lade is geplaatst. • Zorg dat het papier in de lade overeenkomt met de instellingen voor structuur, soort en gewicht die zijn opgegeven bij de instellingen voor de lade.
<p>Stap 3</p> <p>1. Laad papier uit een nieuw pak.</p> <p>Opmerking: Papier neemt vocht op in een vochtige omgeving. Bewaar papier altijd in de originele verpakking en haalt het pas uit de verpakking als u het gaat gebruiken.</p> <p>2. Verzend de afdruktaak opnieuw.</p> <p>Bevatten afdrukken verticale strepen?</p>	Naar stap 4.	Het probleem is opgelost.

Gebruikershandleiding

Handeling	Ja	Nee
<p>Stap 4</p> <p>1. Plaats de beeldverwerkingseenheid terug in de printer.</p> <p style="margin-left: 20px;">a. Verwijder de tonercartridge en vervolgens de beeldverwerkingseenheid.</p> <p style="margin-left: 20px;">Let op—Kans op beschadiging: De beeldverwerkingseenheid mag niet langer dan tien minuten worden blootgesteld aan licht. Langdurige blootstelling aan licht kan tot problemen met de afdrukwaliteit leiden.</p> <p style="margin-left: 20px;">b. Installeer de beeldverwerkingseenheid en vervolgens de cartridge.</p> <p>2. Verzend de afdruktaak opnieuw.</p> <p>Bevatten afdrukken verticale strepen?</p>	Naar stap 5.	Het probleem is opgelost.
<p>Stap 5</p> <p>Vervang de beeldverwerkingseenheid en verzend de afdruktaak opnieuw.</p> <p>Bevatten afdrukken verticale strepen?</p>	Contact technische ondersteuning .	Het probleem is opgelost.

Horizontale onderbrekingen op afdrukken



Handeling	Ja	Nee
<p>Stap 1</p> <p>1. Controleer of uw software het juiste vulpatroon gebruikt.</p> <p>2. Verzend de afdruktaak opnieuw.</p> <p>Bevatten afdrukken horizontale onderbrekingen?</p>	Naar stap 2.	Het probleem is opgelost.

Handeling	Ja	Nee
<p>Stap 2</p> <ol style="list-style-type: none"> Plaats een aanbevolen papierformaat in de opgegeven lade of invoer. Verzend de afdruktaak opnieuw. <p>Bevatten afdrukken horizontale onderbrekingen?</p>	Naar stap 3.	Het probleem is opgelost.
<p>Stap 3</p> <ol style="list-style-type: none"> Verdeel de toner gelijkmatig over de beeldverwerkingseenheid. <ol style="list-style-type: none"> Verwijder de tonercartridge en vervolgens de beeldverwerkingseenheid. Schud de beeldverwerkingseenheid goed heen en weer. <p>Let op—Kans op beschadiging: De beeldverwerkingseenheid mag niet langer dan tien minuten worden blootgesteld aan licht. Langdurige blootstelling aan licht kan tot problemen met de afdrukkwaliteit leiden.</p> Plaats de beeldverwerkingseenheid terug en vervolgens de cartridge. Verzend de afdruktaak opnieuw. <p>Bevatten afdrukken horizontale onderbrekingen?</p>	Naar stap 4.	Het probleem is opgelost.
<p>Stap 4</p> <p>Vervang de beeldverwerkingseenheid en verzend de afdruktaak opnieuw.</p> <p>Bevatten afdrukken horizontale onderbrekingen?</p>	Contact technische ondersteuning .	Het probleem is opgelost.

Afdrukken bevatten verticale onderbrekingen



Gebruikershandleiding

Handeling	Ja	Nee
<p>Stap 1</p> <ol style="list-style-type: none"> 1. Controleer of uw software het juiste vulpatroon gebruikt. 2. Verzend de afdruktaak opnieuw. <p>Bevatten afdrukken verticale onderbrekingen?</p>	Naar stap 2.	Het probleem is opgelost.
<p>Stap 2</p> <ol style="list-style-type: none"> 1. Geef de instellingen voor papiersoort en -gewicht van het papier in de lade op in het menu Papier op het bedieningspaneel van de printer. 2. Verzend de afdruktaak opnieuw. <p>Bevatten afdrukken verticale onderbrekingen?</p>	Naar stap 3.	Het probleem is opgelost.
<p>Stap 3</p> <p>Controleer of u een aanbevolen papiersoort gebruikt.</p> <ol style="list-style-type: none"> 1. Plaats een aanbevolen papierformaat in de aangegeven lade of invoer. 2. Verzend de afdruktaak opnieuw. <p>Bevatten afdrukken verticale onderbrekingen?</p>	Naar stap 4.	Het probleem is opgelost.

Gebruikershandleiding

Handeling	Ja	Nee
<p>Stap 4</p> <p>1. Verdeel de toner gelijkmatig over de beeldverwerkingseenheid.</p> <p style="margin-left: 20px;">a. Verwijder de tonercartridge en vervolgens de beeldverwerkingseenheid.</p> <p style="margin-left: 20px;">b. Schud de beeldverwerkingseenheid goed heen en weer.</p> <p style="margin-left: 20px;">Let op—Kans op beschadiging: De beeldverwerkingseenheid mag niet langer dan tien minuten worden blootgesteld aan licht. Langdurige blootstelling aan licht kan tot problemen met de afdrukwaliteit leiden.</p> <p style="margin-left: 20px;">c. Plaats de beeldverwerkingseenheid terug en vervolgens de cartridge.</p> <p>2. Verzend de afdruktaak opnieuw.</p> <p>Bevatten afdrukken verticale onderbrekingen?</p>	<p>Contact technische ondersteuning.</p> <p>Opmerking: De laserscanner is mogelijk defect.</p>	<p>Het probleem is opgelost.</p>

Afdrukken bevatten tonervlekjes

Handeling	Ja	Nee
<p>Vervang de beeldverwerkingseenheid en verzend de afdruktaak opnieuw.</p> <p>Bevatten de afdrukken tonervlekjes?</p>	<p>Contact technische ondersteuning.</p>	<p>Het probleem is opgelost.</p>

Afdrukken bevatten lichte tonervegen of schaduwen op de achtergrond

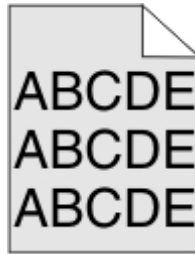

Handeling	Ja	Nee
<p>Stap 1</p> <p>Plaats de beeldverwerkingseenheid terug in de printer.</p> <ol style="list-style-type: none"> 1. Verwijder de beeldverwerkingseenheid en installeer deze vervolgens opnieuw. 2. Verzend de afdruktaak opnieuw. <p>Bevatten de afdrukken lichte tonervegen of schaduwen?</p>	<p>Naar stap 2.</p>	<p>Het probleem is opgelost.</p>
<p>Stap 2</p> <p>Vervang de beeldverwerkingseenheid en verzend de afdruktaak opnieuw.</p> <p>Bevatten de afdrukken lichte tonervegen of schaduwen?</p>	<p>Contact technische ondersteuning.</p>	<p>Het probleem is opgelost.</p>

Toner laat los

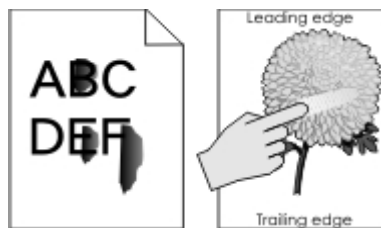

Gebruikershandleiding

Handeling	Ja	Nee
<p>Stap 1</p> <p>Controleer de instellingen voor papiersoort en -gewicht in het menu Papier op het bedieningspaneel van de printer.</p> <p>Komen de papiersoort en -structuur overeen met het papier in de lade?</p>	Naar stap 2.	Geef bij de instellingen voor de lade de soort en het gewicht op van het papier dat in de lade is geplaatst.
<p>Stap 2</p> <p>Controleer of u afdrukt op papier met structuur of een ruwe afwerking.</p> <p>Drukt af op papier met structuur of ruwe afwerking?</p>	Geef de papierstructuur op in het menu Papier op het bedieningspaneel van de printer.	Contact technische ondersteuning .

Onregelmatige afdrukintensiteit



Handeling	Ja	Nee
<p>Vervang de beeldverwerkingseenheid en verzend de afdruktaak opnieuw.</p> <p>Is de afdrukdichtheid ongelijkmatig?</p>	Contact technische ondersteuning .	Het probleem is opgelost.

Embedded Web Server wordt niet geopend

Actie	Ja	Nee
<p>Stap 1</p> <ol style="list-style-type: none"> 1. Zet de printer aan. 2. Open een webbrowser en typ het IP-adres van de printer. 3. Druk op Enter. <p>Opent de Embedded Web Server?</p>	<p>Het probleem is opgelost.</p>	<p>Naar stap 2.</p>
<p>Stap 2</p> <p>Controleer of het IP-adres van de printer correct is.</p> <ol style="list-style-type: none"> 1. Het IP-adres van de printer weergeven: <ul style="list-style-type: none"> - Vanuit het gedeelte TCP/IP in het menu Netwerk/poorten - Door een netwerkconfiguratiepagina of pagina met menu-instellingen af te drukken of en het gedeelte TCP/IP te controleren <p>Opmerking: Een IP-adres bestaat uit vier sets met cijfers gescheiden door punten, bijvoorbeeld 123.123.123.123.</p> 2. Open een webbrowser en typ het IP-adres. <p>Opmerking: Afhankelijk van de netwerkinstellingen moet u "https://" in plaats van "http://" voor het IP-adres van de printer typen om de Embedded Web Server te openen.</p> 3. Druk op Enter. <p>Opent de Embedded Web Server?</p>	<p>Het probleem is opgelost.</p>	<p>Naar stap 3.</p>

Gebruikershandleiding

Actie	Ja	Nee
<p>Stap 3</p> <p>Controleer of het netwerk werkt.</p> <ol style="list-style-type: none"> 1. Druk een pagina met netwerkinstellingen af. 2. Controleer het eerste gedeelte van de pagina met netwerkinstellingen om te zien of bij Status wordt aangegeven dat de printer is aangesloten. <p>Opmerking: Als bij status wordt aangegeven dat de printer niet is aangesloten, kan er sprake zijn van een storing van de verbinding of functioneert de netwerkkabel niet goed. Neem contact op met de systeembeheerder om een oplossing voor dit probleem en druk daarna nog een pagina met netwerkinstellingen af.</p> <ol style="list-style-type: none"> 3. Open een webbrowser en typ het IP-adres van de printer. 4. Druk op Enter. <p>Opent de Embedded Web Server?</p>	<p>Het probleem is opgelost.</p>	<p>Naar stap 4.</p>
<p>Stap 4</p> <p>Controleer of de kabelverbindingen met de printer en afdrukservers goed zijn bevestigd.</p> <ol style="list-style-type: none"> 1. Sluit de kabels op de juiste wijze aan. Raadpleeg de meegeleverde installatiedocumentatie van de printer voor meer informatie. 2. Open een webbrowser en typ het IP-adres van de printer. 3. Druk op Enter. <p>Opent de Embedded Web Server?</p>	<p>Het probleem is opgelost.</p>	<p>Naar stap 5.</p>
<p>Stap 5</p> <p>Schakel de webproxyservers tijdelijk uit.</p> <p>Proxyservers kunnen ervoor zorgen dat u geen of beperkte toegang hebt tot bepaalde websites inclusief de Embedded Web Server.</p> <p>Opent de Embedded Web Server?</p>	<p>Het probleem is opgelost.</p>	<p>Neem contact op met de afdeling voor systeemondersteuning.</p>

Contact opnemen met de technische ondersteuning

Als u contact opneemt met de technische ondersteuning, moet u de volgende informatie doorgeven: het probleem dat u ondervindt, wat het bericht op de display van de printer is en wat u al hebt gedaan om een oplossing te vinden.

U moet weten welk type printer u gebruikt en wat het serienummer hiervan is. Deze gegevens vindt u aan de binnenkant van de bovenste voorklep van de printer of achter op de printer. Het serienummer staat ook op de pagina met menu-instellingen.

KONICA MINOLTA-website: <http://www.konicaminolta.com>.

11—Kennisgevingen

Mededeling over het auteursrecht

Copyright © 2012 KONICA MINOLTA, INC., JP Tower, 2-7-2 Marunouchi, Chiyoda-ku, Tokyo, 100-7014, Japan. Alle rechten voorbehouden. U mag dit document zonder uitdrukkelijke schriftelijke toestemming van KONICA MINOLTA, INC., noch geheel, noch gedeeltelijk in één of andere vorm of op één of ander medium of in één of andere taal vermenigvuldigen.

Informatie over deze editie

KONICA MINOLTA, INC. behoudt zich het recht voor de inhoud van deze handleiding en ook het daarin beschreven apparaat zonder vooraankondiging te wijzigen. Onnauwkeurigheden en fouten werden zoveel mogelijk vermeden.

KONICA MINOLTA, INC. aanvaardt echter voor deze handleiding geen aansprakelijkheid, met inbegrip van, echter niet beperkt tot, stilzwijgende garanties betreffende verkoopbaarheid of de geschiktheid voor een bepaald doel.

KONICA MINOLTA, INC. aanvaardt verder geen verantwoordelijkheid respectievelijk aansprakelijkheid voor in deze handleiding aanwezige fouten respectievelijk voor toekomstig ontstane, concrete of gevolgschade, die voortvloeien uit de beschikbaarstelling van deze handleiding respectievelijk het gebruik van deze handleiding bij de werking van het systeem respectievelijk samen met de systeemuitvoering bij de werking van het systeem volgens de handleiding.

Handelsmerken

KONICA MINOLTA en het KONICA MINOLTA logo zijn handelsmerken of geregistreerde handelsmerken van KONICA MINOLTA, INC.

bizhub and PageScope zijn handelsmerken of wettig gedeponeerde handelsmerken van KONICA MINOLTA, INC.

Mac en het Mac-logo zijn gedeponeerde handelsmerken van Apple Inc. in de Verenigde Staten en andere landen.

PCL(r) is een gedeponeerd handelsmerk van Hewlett-Packard Company. PCL is de aanduiding van Hewlett-Packard Company voor een set printeropdrachten (taal) en functies die zijn opgenomen in de bijbehorende printerproducten. Deze printer is compatibel met de PCL-taal. Dit betekent dat de printer PCL-opdrachten die gebruikt worden in verschillende toepassingen herkent en dat de printer de functies uitvoert die horen bij de opdrachten.

De volgende termen zijn handelsmerken of geregistreerde handelsmerken van deze bedrijven:

Albertus	The Monotype Corporation plc
Antique Olive	Monsieur Marcel OLIVE
Apple-Chancery	Apple Computer, Inc.
Arial	The Monotype Corporation plc

Gebruikershandleiding

CG Times	Gebaseerd op Times New Roman onder licentie van The Monotype Corporation plc. Dit is een product van Agfa Corporation
Chicago	Apple Computer, Inc.
Clarendon	Linotype-Hell AG en/of zijn dochterondernemingen
Eurostile	Nebiolo
Geneva	Apple Computer, Inc.
GillSans	The Monotype Corporation plc
Helvetica	Linotype-Hell AG en/of zijn dochterondernemingen
Hoefler	Jonathan Hoefler Type Foundry
ITC Avant Garde Gothic	International Typeface Corporation
ITC Bookman	International Typeface Corporation
ITC Mona Lisa	International Typeface Corporation
ITC Zapf Chancery	International Typeface Corporation
Joanna	The Monotype Corporation plc
Marigold	Arthur Baker
Monaco	Apple Computer, Inc.
New York	Apple Computer, Inc.
Oxford	Arthur Baker
Palatino	Linotype-Hell AG en/of zijn dochterondernemingen
Stempel Garamond	Linotype-Hell AG en/of zijn dochterondernemingen
Taffy	Agfa Corporation
Times New Roman	The Monotype Corporation plc
Univers	Linotype-Hell AG en/of zijn dochterondernemingen

Andere handelsmerken zijn eigendom van hun respectieve houders.

LICENTIECONTRACT VOOR DE SOFTWARE

Dit pakket bestaat uit de volgende inhoud en wordt door KONICA MINOLTA, INC. (KM) beschikbaar gesteld: software als bestanddeel van het printer-systeem ("Afdruksoftware"), de digitaal gecodeerde machinaal-leesbare outline-gegevens, gecodeerd in een speciaal formaat en versleuteld ("Lettertypeprogramma's"), andere software die op een computersysteem is geïnstalleerd en in combinatie met de Afdruksoftware wordt gebruikt ("Hostsoftware"), en ook verklarend schriftelijk materiaal ("Documentatie"). De term "Software" betekent de Afdruksoftware, de Lettertypeprogramma's en/of de Hostsoftware, met inbegrip van eventuele actualiseringen, gemodificeerde versies, aanvullingen en kopieën van de Software.

De Software wordt u overeenkomstig de voorwaarden van dit betreffende contract in licentie beschikbaar gesteld.

KM stelt u een eenvoudige sublicentie ter beschikking voor het gebruik van de Software en Documentatie, voor zover u akkoord gaat met de volgende voorwaarden:

1. U mag de Software en de erbij behorende Lettertypeprogramma's uitsluitend voor uw eigen, interne, zakelijke doeleinden voor de printeruitvoering op het u in licentie verschaft uitvoerapparaat / uitvoerapparaten gebruiken.
2. Als aanvulling op de licentie voor Lettertypeprogramma's volgens alinea 1 hierboven mag u met Roman Lettertypeprogramma's alfanumerieke tekens en symbolen in verschillende dikten, stijlen en versies ("Typefaces") voor uw eigen interne zakelijke doeleinden op het beeldscherm respectievelijk monitor aangeven.
3. U mag een reservekopie van de Hostsoftware maken, mits deze reservekopie niet op een computer geïnstalleerd respectievelijk gebruikt wordt. Ondanks de hierboven staande beperkingen mag u de Hostsoftware op een willekeurig aantal computers installeren, waar deze uitsluitend voor het gebruik met één of meer afdruksystemen wordt gebruikt, waarop de Afdruksoftware is geïnstalleerd.
4. U mag de u als Licentienemer volgens dit contract geoorloofde eigendoms- en andere rechten op de Software en Documentatie aan een rechtsopvolger ("Cessionaris") overdragen, voor zover u alle kopieën van dergelijke Software en Documentatie aan de Cessionaris overdraagt en deze zich verplicht zich te houden aan dit Contract.
5. U verplicht zich de Software en de Documentatie noch te modificeren noch aan te passen of te vertalen.
6. U verplicht zich geen poging te ondernemen, de Software te wijzigen, te disassembleren, te decoderen, terug te ontwikkelen of de decompileren.
7. Het eigendom van de Software en de Documentatie en ook bij daarvan gemaakte reproducties blijft bij KM.
8. Handelsmerken dienen te worden gebruikt overeenkomstig de geldende praktijk daarvoor die onder andere voorziet in de aanduiding met de naam van de bezitter van het handelsmerk. Handelsmerken mogen alleen voor de identificatie van afdrukresultaten worden gebruikt, die met de Software werden vervaardigd. Een dergelijk gebruik van handelsmerken verschaft u geen eigendomsrechten op deze handelsmerken.
9. U mag geen versies of kopieën van de Software die de Licentienemer niet nodig heeft respectievelijk software die zich op een niet gebruikte gegevensdrager bevindt verhuren, leasen respectievelijk subleasen, uitlenen of versturen, tenzij in het kader van een definitieve overdracht van alle Software en Documentatie zoals hierboven is beschreven.

10. IN GEEN ENKELE SITUATIE IS KM OF HAAR LICENTIEGEEVER AANSPRAKELIJK TE STELLEN TEN OPZICHTE VAN U VOOR DE GEVOLG-, TERLOOPS ONTSTANE, INDIRECTE OF CONCRETE SCHADE RESPECTIEVELIJK SCHADEVERGOEDING MET STRAF INCLUSIEF VERLOREN WINSTEN OF BESPARINGEN, ZELFS WANNEER KMBT OVER DE MOGELIJKHEID VAN DERGELIJKE SCHADE WERD GEÏNFORMEERD. DEZE UITSLUITING VAN AANSPRAKELIJKHEID GELDT OOK VOOR AANSPRAKEN DIE DOOR DERDEN WERDEN GEMAAKT. KM, DIENS AANGESLOTEN ONDERNEMINGEN EN DE LICENTIEGEEVER VAN KM WIJZEN ALLE GARANTIES MET BETREKKING TOT DE SOFTWARE, EXPLICIET OF IMPLICIET, INCLUSIEF ZONDER BEPERKING, IMPLICIETE GARANTIES VAN VERKOOPBAARHEID, GESCHIKTHEID VOOR EEN BEPAALD DOEL, AANSPRAAK EN NIET-SCHENDING VAN RECHTEN VAN DERDEN. IN ENIGE STATEN RESPECTIEVELIJK JURISDICTIES IS DE UITSLUITING RESPECTIEVELIJK DE BEPERKING VAN TERLOOPS ONTSTANE, GEVOLG- OF CONCRETE SCHADE NIET TOEGESTAAN, ZODAT DE BOVENSTAANDE BEPERKINGEN MOGELIJKERWIJS OP U NIET VAN TOEPASSING ZIJN.
11. Bericht voor eindgebruikers van een regeringsinstantie van de Verenigde Staten van Amerika: de Software is een "product" overeenkomstig de definitie van dit begrip in 48 C.F.R.2.101, bestaande uit "commerciële computersoftware" en "commerciële computer-software-documentatie" overeenkomstig het gebruik van deze begrippen in 48 C.F.R. 12.212. Overeenkomstig 48 C.F.R. 12.212 en 48 C.F.R. 227.7202-1 tot 227.7202-4 verkrijgen alle eindgebruikers van de VS-regering de Software alleen met de rechten die in dit Contract zijn vastgelegd.
12. U verplicht zich de Software in welke vorm ook, geenszins door overtreding van de van toepassing zijnde exportcontrolewetten en -bepalingen van een land te exporteren.

Geluidsniveaus

De volgende metingen zijn uitgevoerd conform ISO 7779 en gerapporteerd conform ISO 9296.

Opmerking: sommige modi zijn wellicht niet van toepassing op uw product.

Geluidsdruk gemiddeld 1 m, dBA	
Bezig met afdrukken van (Enkelzijdig / Dubbelzijdig)	55dBA / 54dBA
Gereed	15dBA

Uitsluitend voor lidstaten van de Europese Unie

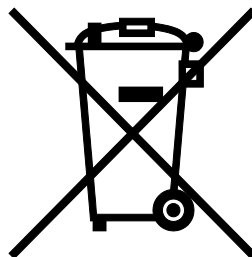

Dit symbool betekent: **voer het product nooit af met het gewone huisvuil!**

Bij de lokaal verantwoordelijke autoriteit krijgt u informatie met betrekking tot een milieuvriendelijke verwijdering. Bij de aankoop van een nieuw apparaat neemt uw dealer het oude apparaat voor een vakkundige verwijdering in. De recycling van dit product reduceert het verbruik van natuurlijke grondstoffen en vermijdt potentieel negatieve gevolgen voor het milieu en de menselijke gezondheid door ondeskundige afvalverwijdering.

Dit product voldoet aan de eisen betreffende de RoHS (2002/95/EG) richtlijn.

Verwijdering van het product

Gooi de printer of onderdelen niet weg met het huishoudelijke afval. Neem contact op met uw gemeente voor mogelijkheden voor afvoer en recycling.

ENERGY STAR



Als ENERGY STAR® partner hebben we er voor gezorgd dat dit apparaat voldoet aan de richtlijnen van ENERGY STAR.

Wat is een ENERGY STAR product?

Een ENERGY STAR product kan automatisch overschakelen naar de “laag-vermogen-modus” na een bepaalde periode zonder activiteiten. Een ENERGY STAR product maakt efficiënter gebruik van energie, bespaart geld en helpt het milieu beschermen.

Temperatuurinformatie

Omgevingstemperatuur	15,6 tot 32,2 °C
Verzend- en opslagtemperatuur	-20 tot 40 °C

Stroomverbruik

Stroomverbruik van het product

In de volgende tabel worden de eigenschappen voor het energieverbruik van de printer beschreven.

Opmerking: sommige modi zijn wellicht niet van toepassing op uw product.

Modus	Beschrijving	Stroomverbruik (Watt)
Bezig met afdrukken van	Er worden papieren kopieën van elektronische invoer gemaakt met het product.	600 W (bizhub 4000P); 640 W (bizhub 4700P)
Kopiëren	Er worden papieren kopieën van papieren originelen gemaakt met het product.	N.v.t.
Scannen	Er worden papieren originelen gescand met het product.	N.v.t.
Gereed	Het product wacht op een afdruktaak.	10 W
Slaapstand	De normale spaarstand van het apparaat is geactiveerd.	5 W
Sluimerstand	De optimale spaarstand van het apparaat is geactiveerd.	0,5 W
Uit	Het product is aangesloten op een stopcontact, maar het apparaat is uitgeschakeld.	0,0 W

De niveaus betreffende energieverbruik die in de vorige tabel staan geven metingen aan van gemiddelde tijden. Onmiddellijke energieafnames kunnen substantieel hoger zijn dan het gemiddelde.

Slaapstand

Dit product heeft een energiebesparende modus die *slaapstand* wordt genoemd. In de slaapstand wordt energie bespaard door het stroomverbruik te verlagen tijdens langere perioden waarin het apparaat niet actief is. De slaapstand wordt automatisch ingeschakeld wanneer het product gedurende een vooraf ingestelde periode (*time-out voor slaapstand*) niet wordt gebruikt.

Standaardinstelling voor de time-out voor slaapstand van dit product (in minuten):	30 min.
--	---------

U kunt de time-out voor de slaapstand via de configuratiemenu's instellen tussen 1 minuut en 120 minuten. Als u de time-out voor de slaapstand instelt op een lage waarde, vermindert het energieverbruik, maar kan de responstijd van het product toenemen. Als u de time-out voor de slaapstand instelt op een hoge waarde, reageert de printer snel, maar wordt meer energie verbruikt.

Sluimerstand

Dit product heeft een modus waarin het zeer weinig energie verbruikt die *sluimerstand* wordt genoemd. Als de sluimerstand van de printer actief is, worden de overige systemen en apparaten op veilige wijze uitgeschakeld.

U kunt met de volgende methoden de sluimerstand inschakelen:

- Met de time-out voor de sluimerstand
- Met de planning voor de stroomstand
- Met de slaap-/sluimerknop

Standaardwaarde van time-out voor sluimerstand voor dit product in alle landen of regio's, behalve de EU-landen en Zwitserland	Disabled (Uitgeschakeld)
Standaardwaarde van time-out voor sluimerstand voor dit product in de EU-landen en Zwitserland	3 dagen

U kunt de tijdsperiode die de printer wacht voordat de sluimerstand wordt ingeschakeld nadat een taak is afgedrukt, instellen tussen één uur en één maand.

Printer is uitgeschakeld

Als dit product een stand heeft waarin het is uitgeschakeld maar er nog steeds een kleine hoeveelheid energie wordt verbruikt en u wilt het stroomverbruik van het product volledig stoppen, moet u de stekker van het product uit het stopcontact trekken.

Totaal energieverbruik

Het is soms handig om het totale energieverbruik van het product te berekenen. Aangezien het stroomverbruik wordt aangegeven in watt, moet het stroomverbruik worden vermenigvuldigd met de tijd dat elke stand actief is op het product. Zo kunt u het energieverbruik berekenen. Het totale energieverbruik van het product is de som van het energieverbruik voor alle standen.