



KONICA MINOLTA

# **bizhub 3300P**

## **Gebruikershandleiding**

**2013. 5**

A63P-9560-01Q

# Inhoudsopgave

1—Informatie over veiligheid.....	8
2—Omgaan met de printer.....	13
Informatie zoeken over de printer .....	13
Een locatie voor de printer selecteren .....	14
Printerconfiguraties .....	15
Het bedieningspaneel van de printer gebruiken .....	16
Informatie over de combinaties van lampjes op het bedieningspaneel van de printer.....	17
Embedded Web Server gebruiken.....	21
Het hulpprogramma voor lokale-printerinstellingen gebruiken .....	22
3—Extra printer instellen.....	23
Interne opties installeren.....	23
Beschikbare, interne opties .....	23
Toegang krijgen tot de controllerkaart.....	23
Een optionele kaart installeren .....	24
Hardwareopties installeren .....	26
Optionele laden installeren .....	26
Kabels aansluiten .....	28
Toegang krijgen tot de controllerkaart.....	29
De printersoftware instellen .....	30
Het printerstuurprogramma installeren.....	30
Local Printer Settings Utility (Hulpprogramma voor lokale-printerinstellingen) installeren .....	31
Netwerkfunctionaliteit.....	31
Configuratie van printer op een Ethernet-netwerk voorbereiden .....	31
Printer op een Ethernet-netwerk installeren.....	32
Configuratie van printer op een draadloos netwerk voorbereiden .....	34
De printer verbinden met een draadloos netwerk via Wi-Fi Protected Setup (PIN).....	35
Printer verbinden met een draadloos netwerk via de printersoftware .....	36
De printer verbinden met een draadloos netwerk via de Embedded Web Server .....	37

## Gebruikershandleiding

Een pagina met menu-instellingen en netwerkconfiguratiepagina afdrukken .....	37
4—Papier en speciaal afdruk materiaal plaatsen .....	38
Papiersoort en papierformaat instellen .....	38
Instellingen voor Universal papier configureren .....	38
De standaardlade en papierstop gebruiken.....	39
Laden vullen.....	40
De universeellader vullen .....	44
Laden koppelen en ontkoppelen.....	48
Laden koppelen en ontkoppelen .....	48
Een aangepaste papiersoortnaam configureren .....	49
Een aangepaste papiersoort configureren .....	49
Een aangepaste papiersoort toewijzen .....	50
5—Handleiding voor papier en speciaal afdruk materiaal .....	51
Richtlijnen voor papier .....	51
Papiereigenschappen.....	51
Ongeschikt papier.....	52
Papier selecteren.....	53
Voorbedrukte formulieren en briefhoofdpapier selecteren .....	53
Speciaal afdruk materiaal gebruiken .....	54
Tips voor het afdrukken op karton.....	54
Tips voor het afdrukken op enveloppen .....	54
Tips voor het gebruik van etiketten .....	55
Tips voor het gebruik van briefhoofdpapier .....	56
Tips voor het gebruik van transparanten.....	56
Papier bewaren.....	57
Ondersteunde papierformaten, -soorten en -gewichten .....	57
Ondersteunde papierformaten .....	57
Ondersteunde papiergewichten en -soorten .....	59
6—Bezig met afdrukken van.....	61
Documenten afdrukken.....	61

## Gebruikershandleiding

Een document afdrukken .....	61
Tonerintensiteit aanpassen .....	62
Afdruktaak annuleren.....	62
Een afdruktaak annuleren vanaf de computer .....	62
7—Informatie over de printermenu's.....	63
Menuoverzicht.....	63
Papiermenu.....	64
Menu Standaardbron.....	64
Menu Papierformaat/-soort.....	64
Configure MP (Configuratie U-lader), menu.....	68
Menu Ander formaat.....	68
Menu Papierstructuur .....	69
Menu Papiergewicht .....	71
Paper Loading (Papier plaatsen), menu .....	73
Custom Types (Aangepaste soorten), menu .....	74
Universal Setup (Universal-instelling), menu .....	74
Menu Rapporten .....	75
Menu Rapporten.....	75
Menu Network/Ports (Netwerk/poorten) .....	76
Standaardnetwerk .....	76
Menu Rapporten.....	77
Menu TCP/IP .....	77
Menu IPv6 .....	79
Menu Draadloos .....	79
Menu AppleTalk.....	80
Menu Standaard-USB .....	81
Menu Standaardparallel [x] .....	83
Security (Beveiliging), menu .....	86
Datum en tijd instellen, menu .....	86

## Gebruikershandleiding

Instellingen, menu.....	87
Algemene instellingen, menu .....	87
Afdrukinstellingen .....	93
8— Het milieu een handje helpen.....	102
Papier en toner besparen .....	102
Kringlooppapier gebruiken .....	102
Zuinig omgaan met accessoires.....	102
Energie besparen.....	102
Slaap- en sluimerstand gebruiken.....	103
Slaapstand aanpassen .....	103
Time-out sluimerstand instellen.....	104
Planning stroomstand gebruiken.....	104
9—Printer beveiligen.....	106
De vergrendelingsfunctie gebruiken .....	106
Kennisgeving van vluchtigheid .....	106
Vluchtig geheugen wissen .....	107
Niet-vluchtig geheugen wissen .....	107
10—Printer onderhouden.....	109
De printer reinigen .....	109
De printer reinigen .....	109
De status van de onderdelen en supplies controleren .....	110
De status van de onderdelen en supplies controleren .....	110
Geschat aantal resterende pagina's .....	110
Supplies bestellen.....	111
Officiële KONICA MINOLTA onderdelen en supplies gebruiken .....	111
Tonercartridges bestellen .....	111
Beeldverwerkingseenheid bestellen.....	112
Supplies bewaren .....	112
Supplies vervangen .....	113
Tonercartridge vervangen .....	113

## Gebruikershandleiding

Beeldverwerkingseenheid vervangen .....	114
Help bij transport.....	117
Voordat u de printer verplaatst.....	117
De printer verplaatsen naar een andere locatie .....	118
De printer vervoeren.....	118
11—Printer beheren.....	119
Geavanceerde netwerkinformatie en beheerdersinformatie weergeven.....	119
Rapporten weergeven .....	119
Meldingen over supplies configureren via de Embedded Web Server.....	119
Printerinstellingen kopiëren naar andere printers .....	121
12—Papierstoringen verhelpen .....	122
Papierstoringen voorkomen.....	122
Toegang tot gebieden met vastgelopen afdrukmetaal .....	124
[x] pagina's vastgelopen, open voorklep. [20y.xx] .....	125
[x] pagina's vastgelopen, open achterklep. [20y.xx] .....	129
[x] pagina's vastgelopen, maak standaardlade leeg. [20y.xx] .....	131
[x] pagina's vastgelopen, verwijder lade 1 om papierstoring in duplexeenheid te verhelpen. [23y.xx].....	133
[x] pagina's vastgelopen, verwijder lade [x]. [24y.xx].....	136
[x] pagina's vastgelopen, maak handmatige invoer vrij. [250.xx] .....	139
13—Problemen oplossen.....	141
Printerberichten.....	141
Berichten over de tonercartridge .....	141
Berichten over de beeldverwerkingseenheid .....	150
Berichten over het plaatsen van papier.....	156
Foutberichten voor printercommunicatie .....	170
Foutberichten over onvoldoende geheugen.....	176
Overige berichten .....	180
Problemen met de printer oplossen.....	186
Eenvoudige printerproblemen .....	186
Problemen met opties .....	189

## Gebruikershandleiding

Problemen met de papierinvoer .....	192
Problemen met afdrukken oplossen .....	194
Afdrukproblemen .....	194
Problemen met de afdrukkwaliteit .....	204
Embedded Web Server wordt niet geopend .....	237
Contact opnemen met de technische ondersteuning .....	239
14—Kennisgevingen .....	240
Mededeling over het auteursrecht .....	240
Uitgavebericht .....	240
Handelsmerken .....	240
LICENTIECONTRACT VOOR DE SOFTWARE .....	241
Geluidsniveaus .....	242
Uitsluitend voor lidstaten van de Europese Unie .....	243
Verwijdering van het product .....	243
ENERGY STAR .....	243
Wat is een ENERGY STAR product? .....	243
Temperatuurinformatie .....	244
Stroomverbruik .....	244
Stroomverbruik van het product .....	244
Slaapstand .....	245
Sluimerstand .....	245
Printer is uitgeschakeld .....	245
Totaal energieverbruik .....	245

# 1—Informatie over veiligheid

Sluit het netsnoer aan op een geaard stopcontact dat zich dicht in de buurt van het product bevindt en dat gemakkelijk bereikbaar is.

Plaats dit product niet in de buurt van water of in vochtige omgevingen.

 **LET OP—KANS OP LETSEL:** Dit product maakt gebruik van een laser. het toepassen van bedieningswijzen, aanpassingsmethoden of procedures anders dan in deze publicatie worden beschreven, kan blootstelling aan gevaarlijke straling tot gevolg hebben.

Dit product maakt gebruik van een afdrukproces waarbij het afdruk materiaal wordt verhit. Door de hitte kan het afdruk materiaal bepaalde stoffen afgeven. Bestudeer het gedeelte in de bedieningsinstructies waarin de richtlijnen voor het selecteren van afdruk materialen worden besproken om schadelijke emissies te voorkomen.

 **LET OP—HEET OPPERVLAK:** Het binnenste van de printer is mogelijk erg warm. Om letsel te voorkomen, moet u een heet oppervlak eerst laten afkoelen voordat u het aanraakt.

 **LET OP—KANS OP LETSEL:** De lithiumbatterij in dit product moet niet worden vervangen. Wanneer de lithiumbatterij niet juist wordt vervangen, bestaat er explosiegevaar. Een lithiumbatterij mag niet opnieuw worden opgeladen, uit elkaar worden gehaald of worden verbrand. Gooi gebruikte lithiumbatterijen weg volgens de aanwijzingen van de fabrikant en houd hierbij de plaatselijke regelgeving in acht.

 **LET OP—KANS OP LETSEL:** Volg voordat u de printer verplaatst deze richtlijnen om te voorkomen dat u zich bezeert of dat de printer beschadigd raakt.

- Schakel de printer uit met de aan/uit-knop en trek de stekker uit het stopcontact.
- Koppel alle snoeren en kabels los van de printer voordat u de printer verplaatst.
- Als er een optionele lade is geïnstalleerd, moet u deze eerst verwijderen van de printer. Schuif de hendel aan de rechterzijde van de lade naar de voorkant van de lade tot de hendel *vastklikt* om de lade te verwijderen.
- Gebruik bij het tillen van de printer de handgrepen aan de zijkanten.
- Let erop dat uw vingers zich niet onder de printer bevinden wanneer u het apparaat neerzet.
- Voordat u de printer instelt, moet u ervoor zorgen dat er voldoende ruimte vrij is rondom de printer.

Gebruik alleen het netsnoer dat bij dit product is geleverd of een door de fabrikant goedgekeurd vervangend onderdeel.

 **LET OP—KANS OP ELEKTRISCHE SCHOK:** Als u toegang tot de controllerkaart wilt of optionele hardware of geheugenapparaten installeert nadat u de printer hebt ingesteld, moet u de printer uitschakelen en de stekker uit het stopcontact trekken voor u doorgaat. Als u andere apparaten hebt aangesloten op de printer, schakelt u deze ook uit en koppelt u de kabels los van de printer.

 **LET OP—KANS OP ELEKTRISCHE SCHOK:** controleer of alle aansluitingen (zoals Ethernet- en telefoonaansluitingen) correct op de aangegeven poorten zijn aangesloten.

Dit product is samen met specifieke onderdelen van de fabrikant ontwikkeld, getest en goedgekeurd volgens strikte, wereldwijd geldende veiligheidsnormen. De veiligheidsvoorzieningen van bepaalde onderdelen zijn niet altijd duidelijk zichtbaar. De fabrikant is niet verantwoordelijk voor het gebruik van andere, vervangende onderdelen.

 **LET OP—KANS OP LETSEL:** U moet het netsnoer niet snijden, draaien, vastbinden, afknellen of zware objecten op het snoer plaatsen. Zorg dat er geen schaafplekken op het netsnoer kunnen ontstaan of dat het snoer onder druk komt te staan. Zorg dat het netsnoer niet bekneld raakt tussen twee objecten, zoals een meubelstuk en een muur. Als een van deze dingen gebeurt, is er een kans op brand of elektrische schokken. Controleer het netsnoer regelmatig op dergelijke problemen. Trek de stekker van het netsnoer uit het stopcontact voor u het netsnoer controleert.

Laat onderhoudswerkzaamheden en reparaties die niet in de gebruikersdocumentatie worden beschreven, uitvoeren door een servicevertegenwoordiger.

 **LET OP—KANS OP ELEKTRISCHE SCHOK:** Om het risico op elektrische schokken te vermijden, trekt u de stekker van het netsnoer uit het stopcontact en koppelt u alle kabels los die op de printer zijn aangesloten voor u de buitenkant van de printer reinigt.



 **LET OP—KANS OP LETSEL:** Zorg ervoor dat u papier afzonderlijk in elke lade plaatst om instabiliteit van de apparatuur te voorkomen. Houd alle overige laden gesloten tot u ze nodig hebt.

 **LET OP—KANS OP ELEKTRISCHE SCHOK:** Tijdens onweer moet u dit product niet installeren en geen elektrische verbindingen aanleggen, bijvoorbeeld voor de faxfunctie, of kabels en snoeren aansluiten, zoals een netsnoer of telefoonkabel.







**BEWAAR DEZE INSTRUCTIES.**





■ Gebruikte symbolen







Bij zowel deze handleiding als de printer worden labels en symbolen gebruikt ter voorkoming van letsel van de gebruiker en andere personen en ter voorkoming van materiële schade. De betekenis van deze labels en symbolen zijn als volgt:

 <b>WAARSCHUWING</b>	Negeren van deze waarschuwing kan ernstig of zelfs dodelijk letsel tot gevolg hebben.
 <b>VOORZICHTIG</b>	Negeren van deze instructie kan letsel of materiële schade veroorzaken.

• Betekenis van symbolen

-   Geeft gevaar aan waartegen u maatregelen moet nemen.  
Het symbool links waarschuwt tegen een mogelijke elektrische schok.
-   geeft een niet toegestane handeling aan.  
Het symbool links geeft aan dat demonteren van het apparaat niet is toegestaan.
-   geeft een dwingend voorgeschreven handeling aan.  
Het symbool links geeft aan het apparaat van de netvoeding moet worden gescheiden.

 <b>WAARSCHUWING</b>	
	<ul style="list-style-type: none"> <li>• Probeer nooit de deuren en panelen die zijn vastgezet op de printer te verwijderen. Enkele printers zijn uitgerust met een hoogspanningsonderdeel of een laserbron die elektrische schokken of blindheid kunnen veroorzaken.</li> <li>• Modificeer de printer niet, omdat brand, elektrische schokken of storingen daaruit kunnen resulteren. Wanneer de printer met een laser is uitgerust, kan de laserbron blindheid veroorzaken.</li> </ul>
	<ul style="list-style-type: none"> <li>• Gebruik alleen de voedingskabel die is meegeleverd. Wanneer geen voedingskabel is meegeleverd, gebruik dan alleen een voedingskabel met stekker die voldoet aan de specificaties in de gebruikersdocumentatie. Gebruik van een andere kabel kan brand of elektrische schokken tot gevolg hebben.</li> <li>• Gebruik de meegeleverde voedingskabel alleen voor deze printer en NOOIT voor een ander product. Niet aanhouden van dit voorschrift kan brand of elektrische schokken tot gevolg hebben.</li> <li>• Gebruik alleen de gespecificeerde voedingsspanning. Niet aanhouden van dit voorschrift kan brand of elektrische schokken tot gevolg hebben.</li> </ul>
	<ul style="list-style-type: none"> <li>• Gebruik geen meervoudige stekkerdoos voor het mede aansluiten van andere producten. Gebruik van een stopcontact voor meer dan de gespecificeerde stroomwaarde kan brand of elektrische schokken tot gevolg hebben.</li> <li>• Gebruik in principe geen verlengkabel. Gebruik van een verlengkabel kan brand of elektrische schokken tot gevolg hebben. Neem contact op met uw geautoriseerde dealer wanneer gebruik van een verlengkabel is gewenst.</li> <li>• Kras, belast, verwarm, verdraai, buig, trek of beschadig de voedingskabel niet. Plaats geen zware objecten op de voedingskabel. Gebruik van een beschadigde voedingskabel (blootgelegde aders, gebroken aders, enz.) kunnen brand of storingen tot gevolg hebben. Wanneer een van deze condities wordt vastgesteld, schakel de printer dan onmiddellijk UIT en trek de stekker uit het stopcontact. Neem vervolgens contact op met uw geautoriseerde dealer.</li> </ul>

 <b>WAARSCHUWING</b>	
	De stekker mag niet met natte handen in het stopcontact worden geplaatst of worden losgemaakt omdat elektrische schokken kunnen ontstaan.
	Plaats de stekker altijd helemaal in het stopcontact. Niet aanhouden van dit voorschrift kan brand of elektrische schokken tot gevolg hebben.
	Sluit de stekker aan op een stopcontact die is uitgevoerd met randaarde.
	Plaats geen metalen clips, enig andere metalen objecten of een container met vloeistof op de printer. Vloeistoffen en metalen objecten die in de printer vallen kunnen brand, elektrische schokken of storingen veroorzaken. Wanneer vloeistof, een metalen object of enig ander vreemd materiaal in de printer valt, dan moet de printer onmiddellijk UIT worden geschakeld en moet u contact opnemen met uw geautoriseerde dealer.
	<ul style="list-style-type: none"> <li>• Gebruik uw printer niet wanneer deze ongewoon heet wordt, er rook uitkomt, wanneer deze een ongebruikelijke geur verspreidt of wanneer deze een ongebruikelijk geluid maakt. Schakel de printer onmiddellijk UIT en trek de stekker uit het stopcontact. Neem vervolgens contact op met uw geautoriseerde dealer. Wanneer de printer toch in gebruik blijft, kan brand of elektrische schokken het gevolg zijn.</li> <li>• Gebruik deze printer niet wanneer deze is gevallen of wanneer de deur is beschadigd. Schakel de printer onmiddellijk UIT en trek de stekker uit het stopcontact. Neem vervolgens contact op met uw geautoriseerde dealer. Wanneer de printer toch in gebruik blijft, kan brand of elektrische schokken het gevolg zijn.</li> </ul>
	Verbrand toner cartridges of toner niet. De hete toner kan zich verspreiden en brand en schade veroorzaken.

 <b>VOORZICHTIG</b>	
	<ul style="list-style-type: none"> <li>• Stel de printer niet bloot aan stof, roet of stoom en plaats deze niet bij een keuken, bad of luchtbevochtiger. Brand, elektrische schokken of storingen kunnen het gevolg zijn.</li> <li>• Plaats de printer niet op een instabiele of scheve tafel of op een plaats die wordt blootgesteld aan veel trillingen en schokken. De printer kan vallen waardoor persoonlijk letsel of mechanische schade kan ontstaan.</li> </ul>
	Na installatie van dit product, moet het op een stevige ondergrond worden geplaatst. Wanneer de printer beweegt of valt, kan persoonlijk letsel ontstaan.
	In de printer zijn bepaalde gebieden onderhevig aan hoge temperaturen, die brandwonden kunnen veroorzaken. Bij de controle binnen in de printer van storingen zoals van het papiertransport mogen de plaatsen (bij de fuser enz.) die zijn gelabeld met "Caution HOT" niet worden aangeraakt.
	<ul style="list-style-type: none"> <li>• Blokkeer de ventilatiesleuven van de printer niet. In de printer kan daardoor de temperatuur oplopen, waarvan brand of storing het gevolg kan zijn.</li> <li>• Gebruik geen brandbare spray, vloeistof of gas in de omgeving van de printer. Hierdoor kan brand ontstaan.</li> </ul>
	<ul style="list-style-type: none"> <li>• Trek nooit aan de kabel wanneer stekker uit het stopcontact wordt gehaald. Hierdoor kan de voedingskabel beschadigd raken waardoor brand of elektrische schokken kunnen ontstaan.</li> <li>• Plaats geen objecten rondom het stopcontact omdat dit het lostrekken in noodsituaties kan bemoeilijken.</li> </ul>
	<ul style="list-style-type: none"> <li>• Bewaar toner cartridges en PC drumeenheden niet naast computerdiskettes of horloges die gevoelig zijn voor magnetisme. Storingen aan deze producten kunnen ontstaan.</li> <li>• Bewaar toner cartridges of PC drumeenheden niet binnen bereik van kinderen. Het innemen van toner kan schadelijk zijn voor de gezondheid.</li> </ul>



## VOORZICHTIG



- Waarborg dat bij het verplaatsen van de printer alle kabels zijn losgemaakt. Anders kunnen kabels beschadigd raken waardoor brand, elektrische schokken of storingen kunnen ontstaan.
- Maak de printer los van het stopcontact wanneer u de printer gedurende langere tijd niet gaat gebruiken.



- Houdt de printer tijdens het verplaatsen altijd vast op de plaatsen zoals aangegeven in de gebruikersdocumentatie. Wanneer de printer valt, kan dit ernstig persoonlijk letsel en/of schade aan de printer tot gevolg hebben.
- Gebruik de printer alleen in een goed geventileerde ruimte. Het gebruik van de printer in een slecht geventileerde ruimte gedurende langere tijd kan schadelijk zijn voor de gezondheid. Ventileer de ruimte regelmatig.
- Maak vaker dan éénmaal per jaar de stekker los uit het stopcontact en reinig deze. Stof welke zich tussen de stekkerpennen ophoopt kan brand veroorzaken.

## 2—Omgaan met de printer

### Informatie zoeken over de printer

Gewenste informatie	Bron
Eerste installatie-instructies: <ul style="list-style-type: none"> <li>• De printer aansluiten op</li> <li>• De printersoftware installeren</li> </ul>	Installatiedocumentatie: de installatiedocumentatie die bij de printer is geleverd.
Extra installatieopties en instructies voor het gebruik van de printer: <ul style="list-style-type: none"> <li>• Papier en speciaal afdruk materiaal selecteren en bewaren</li> <li>• Papier in de printer plaatsen</li> <li>• Printerinstellingen configureren</li> <li>• Documenten en foto's weergeven en afdrukken</li> <li>• De printersoftware instellen en gebruiken</li> <li>• De printer configureren in een netwerk</li> <li>• De printer onderhouden</li> <li>• Problemen oplossen</li> </ul>	<i>Gebruikershandleiding</i> en <i>Naslagkaart</i> : de handleidingen staan op de cd <i>Printer Driver and Documentations</i> .
Instructies voor: <ul style="list-style-type: none"> <li>• De printer aansluiten op een Ethernet-netwerk</li> <li>• Verbindingsproblemen met de printer oplossen</li> </ul>	<i>Handleiding netwerken</i> - Plaats de cd <i>Printer Driver and Documentations</i> en klik vervolgens op <b>Documentatie</b> in het menu van de cd. Klik in het gedeelte links op <b>Gebruikershandleiding en andere publicaties</b> en klik vervolgens op <b>Handleiding netwerken (Networking Guide)</b> .
De nieuwste aanvullende informatie, updates en technische ondersteuning: <ul style="list-style-type: none"> <li>• Documentatie</li> <li>• Stuurprogramma's downloaden</li> </ul>	KONICA MINOLTA ondersteuningswebsite— <a href="http://www.konicaminolta.com">http://www.konicaminolta.com</a>  <b>Opmerking:</b> Noteer de volgende gegevens (deze vindt u op de bon en op de achterkant van de printer) en houd deze bij de hand wanneer u contact opneemt met de technische ondersteuning. Zij kunnen u dan sneller helpen: <ul style="list-style-type: none"> <li>• Typenummer van apparaat</li> <li>• Serienummer</li> <li>• Aankoopdatum</li> <li>• Winkel waar apparaat is aangeschaft</li> </ul>
Garantieverklaring	Garantie-informatie varieert per land of region.

## Een locatie voor de printer selecteren

Houd bij het plaatsen van de printer rekening met ruimte voor het openen van laden, kleppen en deuren. Als u van plan bent optionele hardwareonderdelen te installeren, moet u hier ook voldoende ruimte voor vrijhouden. Het volgende is belangrijk:

- Plaats de printer in de buurt van een goed geaard en eenvoudig toegankelijk stopcontact.
- Zorg ervoor dat de luchtstroom in de ruimte voldoet aan de laatste herziening van de ASHRAE 62-norm of de CEN/TC 156-norm.
- Plaats de printer op een vlakke, stevige en stabiele ondergrond.
- Houd de printer:
  - schoon, droog en stofvrij;
  - uit de buurt van rondslingerende nietjes en paperclips;
  - uit de buurt van de directe luchtstroom van airconditioners, warmtebronnen of ventilators;
  - uit de buurt van direct zonlicht en extreme vochtigheidswaarden;
- Houd rekening met de aanbevolen temperaturen en voorkom schommelingen.

Omgevingstemperatuur	15,6°C tot 32,2 °C
Temperatuur voor opslag	-20 tot 40 °C

- Laat de volgende aanbevolen hoeveelheid ruimte vrij rondom de printer voor een goede ventilatie:

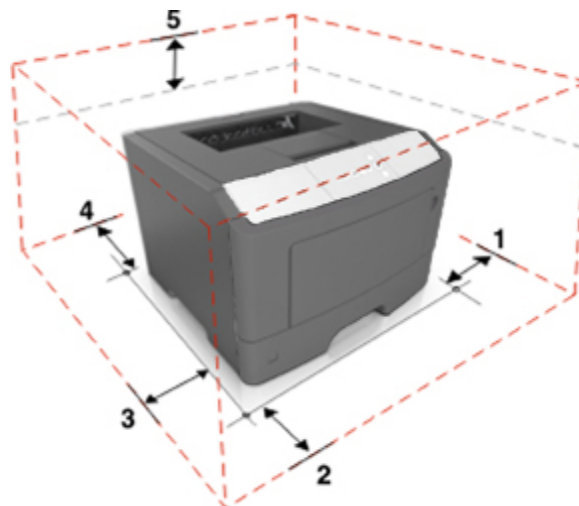

1	Rechterkant	110 mm (4,33 inch)
2	Voorkant	305 mm (12 inch)

3	Linkerkant	65 mm (2,56 inch)
4	Achterkant	100 mm (3,94 inch)
5	Bovenkant	305 mm (12 inch)

## Printerconfiguraties

**⚠ LET OP—KANS OP LETSEL:** Zorg ervoor dat u papier afzonderlijk in elke lade plaatst om instabiliteit van de apparatuur te voorkomen. Houd alle laden gesloten tot u ze nodig hebt.

U kunt de printer aanpassen door een optionele lade voor 250 of 550 vel toe te voegen. Zie [Optionele laden installeren](#) voor instructies voor het installeren van de optionele lade.

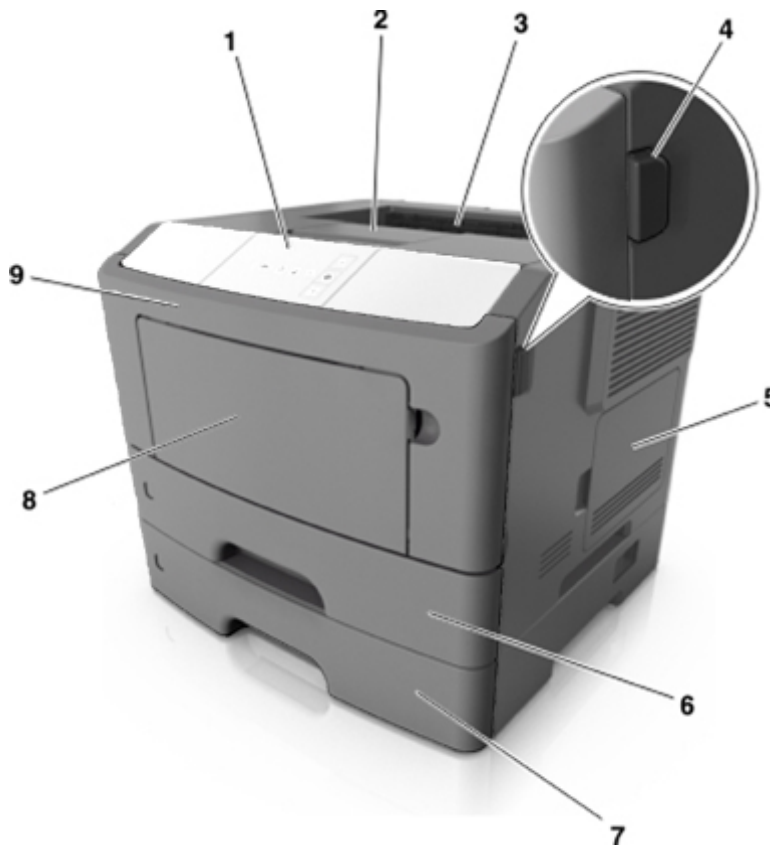



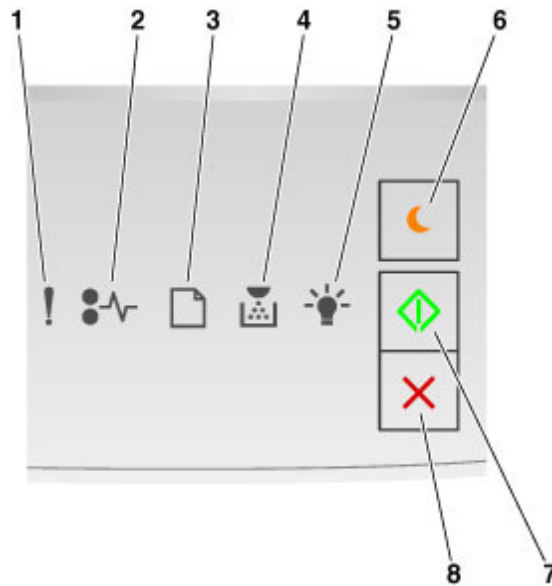

1	Bedieningspaneel van de printer
2	Papierstop
3	Standaarduitvoerlade
4	Ontgrendelingsknop op voorklep

5	Toegangsklep van de controllerkaart
6	Standaardlade voor 250 vel
7	Optionele lade voor 250 of 550 vel
8	Universeellader voor 50 vel
9	Voorklep

## Het bedieningspaneel van de printer gebruiken















	Lampje of knop		Kleur	Beschrijving
1	Foutlampje	!	Geel	Er is een fout opgetreden.
2	Lampje voor papierstoring	⊙-⊙-⊙	Geel	Er is een papierstoring opgetreden.
3	Lampje voor plaatsen of verwijderen van papier	📄	Geel	Papier moet in de lade worden geplaatst of uit de uitvoerlade worden verwijderd.







	Lampje of knop		Kleur	Beschrijving
4	Lampje dat aangeeft dat de toner bijna op is of dat de beeldverwerkingseenheid moet worden vervangen		Geel	De tonercartridge bevat bijna geen toner meer of de beeldverwerkingseenheid moet worden vervangen.
5	Lampje Gereed of Gegevens		Groen	De printer staat in de stand Gereed.
6	Slaapknop en -lampje		Oranje	Gebruik dit om de slaapstand of sluimerstand in te schakelen.
7	Startknop en -lampje		Groen	Gebruik dit om een afdruktaak te starten.
8	Stoppen of Annuleren (knop)		Rood	Gebruik dit om een afdruktaak te annuleren.

## Informatie over de combinaties van lampjes op het bedieningspaneel van de printer









































De betekenis van de lampjes op het bedieningspaneel van de printer is afhankelijk van de volgorde waarin de lampjes knipperen. De lampjes kunnen branden, niet branden, knipperen of langzaam knipperen, waarmee een printerstatus, waarschuwing of fout wordt aangegeven. In de volgende tabel worden de combinaties van lampjes weergegeven.

Aan	Knippert	Langzaam knipperen
		
		
		
		











































## Gebruikershandleiding

Aan	Knippert	Langzaam knipperen
		
		

Als de volgorde waarin de lampjes op het bedieningspaneel van de printer branden, overeenkomt met de volgorde van de lampjes in de volgende tabel, moet u het bericht lezen in dezelfde rij.











































































Combinatie van lampjes						Bericht
						
						<a href="#">Sluit voorklep</a>
						<a href="#">Vervang beeldverwerkingseenheid</a>
						<a href="#">Vervang niet-ondersteunde tonercartridge</a>
						<a href="#">Vervang niet-ondersteunde beeldverwerkingseenheid</a>
						<a href="#">Tonercartridge en beeldverwerkingseenheid komen niet overeen</a>
						Afdruktaak wordt geannuleerd
						Buffer wordt gewist
						Resolutie verlagen
						<a href="#">Geen tonercartridge van printerfabrikant</a>
						<a href="#">Geen beeldverwerkingseenheid van printerfabrikant</a>

Gebruikershandleiding

Combinatie van lampjes						Bericht
						
						<a href="#">Printer moet opnieuw worden opgestart</a>
						<a href="#">Toner cartridge vrijwel leeg</a>
						<a href="#">Beeldverwerkingseenheid vrijwel leeg</a>
						<a href="#">Toner cartridge is bijna leeg</a>
						<a href="#">Beeldverwerkingseenheid bijna leeg</a>
						<a href="#">Fout die onderhoud vereist</a>
						<a href="#">Papier plaatsen</a>
						<a href="#">Remove paper from standard bin (Verwijder papier uit standaarduitvoerlade)</a>
						<a href="#">Vervang papier</a>
						<a href="#">Toner cartridge bijna leeg</a>
						<a href="#">Beeldverwerkingseenheid bijna leeg</a>
						Gereed
						Wachten
						Bezig
						Niet gereed

## Gebruikershandleiding

Als de lampjes op het bedieningspaneel branden in een volgorde die overeenkomt met de kolom Combinaties van lampjes voor primaire foutcodes van de volgende tabel, moet u twee keer snel achter elkaar op  drukken op het bedieningspaneel van de printer. Zoek naar een zelfde volgorde van lampjes in de kolom Aanvullende combinatie van lampjes en bekijk het bericht in dezelfde rij.

Combinaties van lampjes voor primaire foutcodes						Aanvullende combinatie van lampjes						Bericht
												
												<a href="#">Ontbrekende of niet-reagerende cartridge</a>
												<a href="#">Vervang tonercartridge</a>
												<a href="#">Regiocode van cartridge komt niet overeen met code printer</a>
												<a href="#">Ontbrekende of niet-reagerende beeldverwerkingseenheid</a>
												<a href="#">Softwarefout in standaardnetwerk</a>
												<a href="#">Netwerk [x] softwarefout</a>
												<a href="#">Onvoldoende geheugen om de taak te sorteren</a>
												<a href="#">Pagina is te complex</a>
												<a href="#">35 Onvoldoende geheugen voor ondersteuning van functie voor bronnenopslag</a>
												<a href="#">Standaard parallele poort uitgeschakeld</a>
												<a href="#">Standaard USB-poort uitgeschakeld</a>
												<a href="#">Te veel laden aangesloten</a>

Combinaties van lampjes voor primaire foutcodes						Aanvullende combinatie van lampjes						Bericht
!	⚡	📄	📊	💡	⬠	!	⚡	📄	📊	💡	⬠	
!					⬠	!		📄		💡	⬠	<a href="#">Onjuist papierformaat</a>
!					⬠	!			📊	💡	⬠	<a href="#">Geheugen vol</a>
	⚡				⬠		⚡	📄			⬠	<a href="#">Pagina's vastgelopen, maak standaardlade leeg</a>
	⚡				⬠		⚡	📄			⬠	<a href="#">Pagina's vastgelopen, verwijder standaardlade om papierstoring in duplexeenheid te verhelpen</a>
	⚡				⬠		⚡		📊		⬠	<a href="#">Papier vast, open achterklep</a>
	⚡				⬠		⚡		📊		⬠	<a href="#">Pagina's vastgelopen, verwijder standaardlade om papierstoring in duplexeenheid te verhelpen</a>
	⚡				⬠		⚡		📊		⬠	<a href="#">Pagina's vastgelopen, verwijder standaardlade om papierstoring in duplexeenheid te verhelpen</a>
	⚡				⬠		⚡			💡	⬠	<a href="#">Papier vast, open voorklep</a>
	⚡				⬠		⚡	📄	📊		⬠	<a href="#">Papier vast, verwijder de standaardlade</a>
	⚡				⬠		⚡	📄		💡	⬠	<a href="#">Papier vast, verwijder de optionele lade</a>
	⚡				⬠		⚡		📊	💡	⬠	<a href="#">Papier vast, handmatige invoer</a>

## Embedded Web Server gebruiken

**Opmerking:** Deze functie is alleen beschikbaar op netwerkprinters of printers die zijn aangesloten op afdrukservers.

Gebruik de Embedded Web Server voor het volgende:

- De status van de printersupplies controleren.
- Meldingen over supplies configureren.
- De printerinstellingen configureren.
- De netwerkinstellingen configureren.
- Rapporten weergeven.

U kunt als volgt de Embedded Web Server voor uw printer openen:

1. U kunt het IP-adres vinden door een netwerkconfiguratiepagina of een pagina met menu-instellingen af te drukken en het gedeelte TCP/IP te controleren.

Zie [Een pagina met menu-instellingen en netwerkconfiguratiepagina afdrukken](#) voor meer informatie.

**Opmerkingen:**

- Een IP-adres bestaat uit vier sets met cijfers gescheiden door punten, bijvoorbeeld 123.123.123.123.
  - Als u een proxyserver gebruikt, moet u deze tijdelijk uitschakelen zodat de webpagina correct kan worden geladen.
2. Open een webbrowswer en typ het IP-adres van de printer in de adresbalk.
  3. Druk op **Enter**.

## Het hulpprogramma voor lokale-printerinstellingen gebruiken

Het hulpprogramma voor lokale printerinstellingen maakt het mogelijk om instellingen te wijzigen en op te slaan voor een printer die lokaal met een USB-kabel is aangesloten op een computer.

Zie de cd *Software* voor het gebruik van het Hulpprogramma voor lokale-printerinstellingen.

## 3—Extra printer instellen

### Interne opties installeren



**LET OP—KANS OP ELEKTRISCHE SCHOK:** Als u toegang tot de controllerkaart wilt of optionele hardware of geheugenapparaten installeert nadat u de printer hebt ingesteld, moet u de printer uitschakelen en de stekker uit het stopcontact trekken voor u doorgaat. Als u andere apparaten hebt aangesloten op de printer, moet u deze ook uitschakelen en alle kabels losmaken die zijn aangesloten op de printer.

**Let op—Kans op beschadiging:** De elektrische componenten van de controllerkaart raken gemakkelijk beschadigd door statische elektriciteit. Raak daarom eerst een metalen oppervlak aan voordat u de elektronische componenten of aansluitingen van de controllerkaart aanraakt.

### Beschikbare, interne opties

- Flash-geheugen
  - Lettertypen
  - Firmware

### Toegang krijgen tot de controllerkaart

U moet toegang hebben tot de controllerkaart als u interne opties wilt installeren.

Zie [Toegang krijgen tot de controllerkaart](#).

## Een optionele kaart installeren

**⚠ LET OP—KANS OP ELEKTRISCHE SCHOK:** Als u toegang tot de controllerkaart wilt of optionele hardware of geheugenapparaten installeert nadat u de printer hebt ingesteld, moet u de printer uitschakelen en de stekker uit het stopcontact trekken voor u doorgaat. Als u andere apparaten hebt aangesloten op de printer, moet u deze ook uitschakelen en alle kabels losmaken die zijn aangesloten op de printer.

**Let op—Kans op beschadiging:** De elektrische componenten van de controllerkaart raken gemakkelijk beschadigd door statische elektriciteit. Raak daarom eerst een metalen oppervlak aan voordat u de elektronische componenten of aansluitingen van de controllerkaart aanraakt.

1. Toegang tot de controllerkaart.

Zie [Toegang krijgen tot de controllerkaart](#).

2. Pak de optionele kaart uit.

**Let op—Kans op beschadiging:** Raak de aansluitpunten aan de rand van de kaart niet aan.

3. Houd de kaart aan de zijkanten vast en breng de plastic pinnen (1) aan de onderkant op gelijke hoogte met de uitsparingen (2) in de controllerkaart.

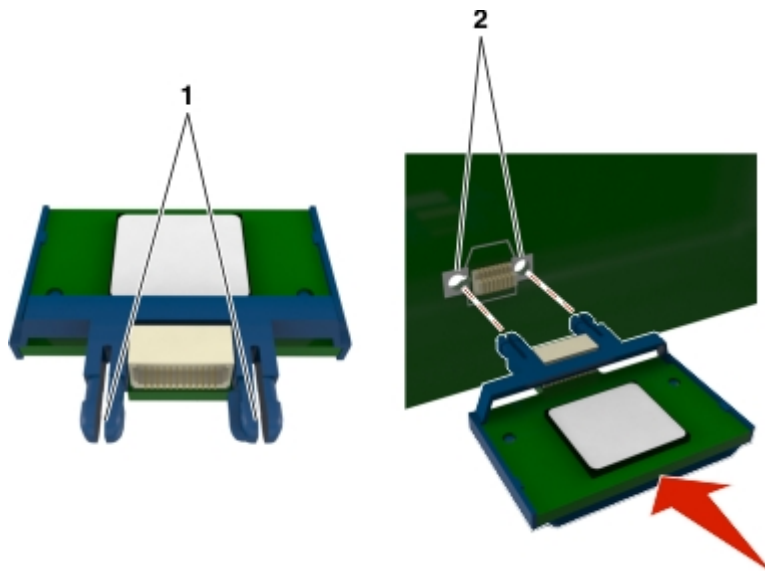

4. Druk de kaart stevig vast zoals aangegeven in de afbeelding.

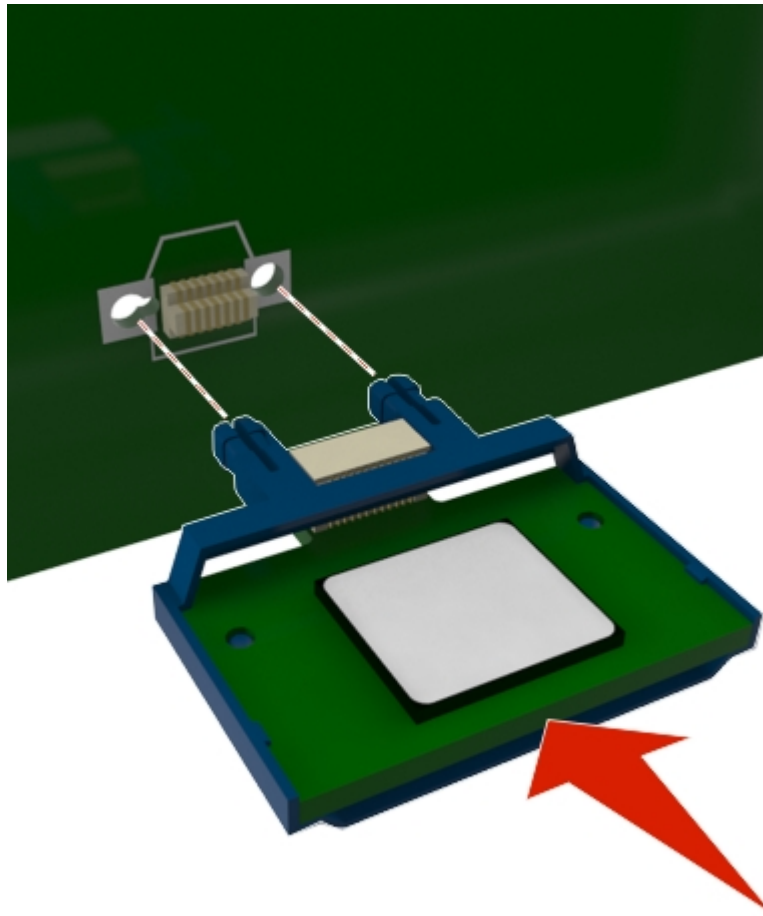

**Let op—Kans op beschadiging:** onjuiste installatie van de kaart kan schade aan de kaart en de controllerkaart veroorzaken.

**Opmerking:** De volledige lengte van de connector op de kaart moet in aanraking zijn en gelijkvallen met de controllerkaart.

5. Sluit de toegangsklep van de controllerkaart.

**Opmerking:** Nadat de printersoftware en eventuele hardwareopties zijn geïnstalleerd, moet u wellicht de opties handmatig toevoegen in het printerstuurprogramma om deze beschikbaar te maken voor afdruktaken.

## Hardwareopties installeren

### Optionele laden installeren

**⚠ LET OP—KANS OP ELEKTRISCHE SCHOK:** Als u toegang tot de controllerkaart wilt of optionele hardware of geheugenapparaten installeert nadat u de printer hebt ingesteld, moet u de printer uitschakelen en de stekker uit het stopcontact trekken voor u doorgaat. Als u andere apparaten hebt aangesloten op de printer, schakel deze dan ook uit en koppel de kabels los van de printer.

1. Schakel de printer uit met de aan-uitschakelaar en trek de stekker uit het stopcontact.



2. Pak de lade uit en verwijder het verpakkingsmateriaal.
3. Verwijder de lade uit de basiseenheid.

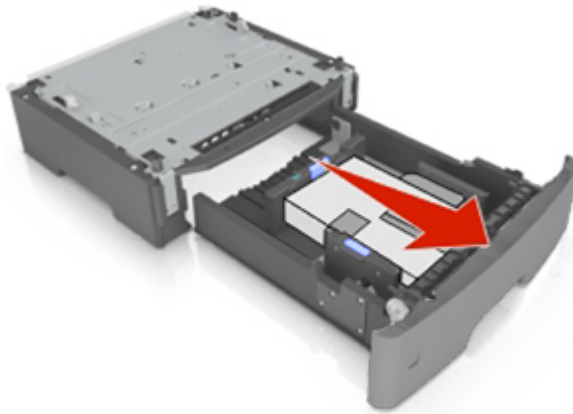

4. Haal het verpakkingsmateriaal uit de lade.
5. Schuif de lade in de basiseenheid.
6. Plaats de lade in de buurt van de printer.

7. Lijn de printer uit met de lade en laat de printer langzaam op zijn plaats zakken.

**Opmerking:** Optionele laden grijpen in elkaar als ze worden gestapeld.



8. Sluit het netsnoer aan op de printer, steek de stekker in een geaard stopcontact en schakel de stroom in.



**Opmerking:** Nadat de printersoftware en eventuele hardwareopties zijn geïnstalleerd, moet u wellicht de opties handmatig toevoegen in het printerstuurprogramma om deze beschikbaar te maken voor afdruktaken.

Als u de optionele laden wilt verwijderen, schuift u de vergrendeling aan de rechterkant van de printer naar voren tot deze op zijn plaats *klikt* en verwijdert u de gestapelde laden een voor een en van boven naar beneden.

## Kabels aansluiten

Sluit de printer aan op de computer met een parallelle of USB-kabel of op het netwerk met een Ethernet-kabel.

Zorg dat de volgende items met elkaar overeenkomen:

- het USB-symbool op de kabel met het USB-symbool op de printer
- de juiste parallelle kabel en de parallelle poort
- de juiste Ethernet-kabel en de Ethernet-poort

**Let op—Kans op beschadiging:** Raak tijdens het afdrukken niet de USB-kabel, netwerkadapters of het aangegeven deel van de printer aan. Dit kan leiden tot gegevensverlies of een storing.

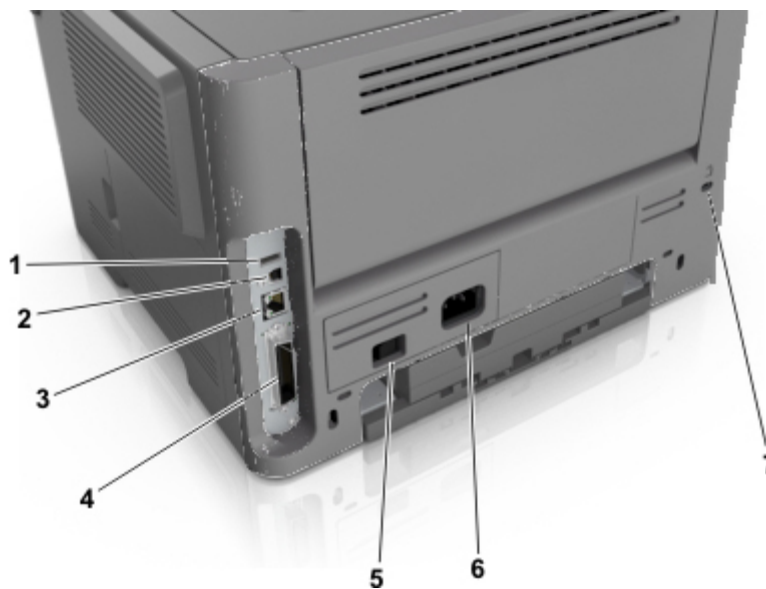

	Onderdeel	Tot
1	USB-poort	Aansluiten op een optionele, draadloze netwerkadapter.
2	USB-printerpoort	Sluit de printer aan op een computer.
3	Ethernet-poort	Printer aansluiten op een netwerk.
4	Parallele poort	Sluit de printer aan op een computer.
5	Aan-uitschakelaar	De printer in- of uitschakelen.
6	Aansluiting van de stroomkabel van de printer	De printer aansluiten op een stopcontact.
7	Veiligheidsslot	Een slot bevestigen waarmee de printer op zijn plaats wordt gehouden.

## Toegang krijgen tot de controllerkaart

**⚠ LET OP—KANS OP ELEKTRISCHE SCHOK:** Als u toegang tot de controllerkaart wilt of optionele hardware of geheugenapparaten installeert nadat u de printer hebt ingesteld, moet u de printer uitschakelen en de stekker uit het stopcontact trekken voor u doorgaat. Als u andere apparaten hebt aangesloten op de printer, schakel deze dan ook uit en koppel de kabels los van de printer.

1. Open de toegangsklep van de controllerkaart.

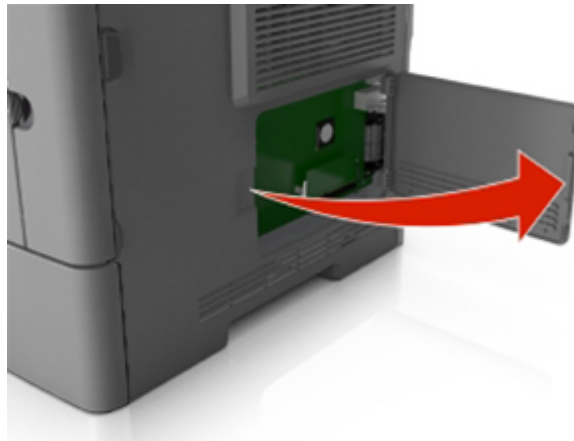

2. Gebruik de volgende illustratie om de juiste aansluiting te vinden.

**Let op—Kans op beschadiging:** De elektrische componenten van de controllerkaart raken gemakkelijk beschadigd door statische elektriciteit. Raak daarom eerst een metalen oppervlak aan voordat u de elektronische componenten of aansluitingen van de controllerkaart aanraakt.

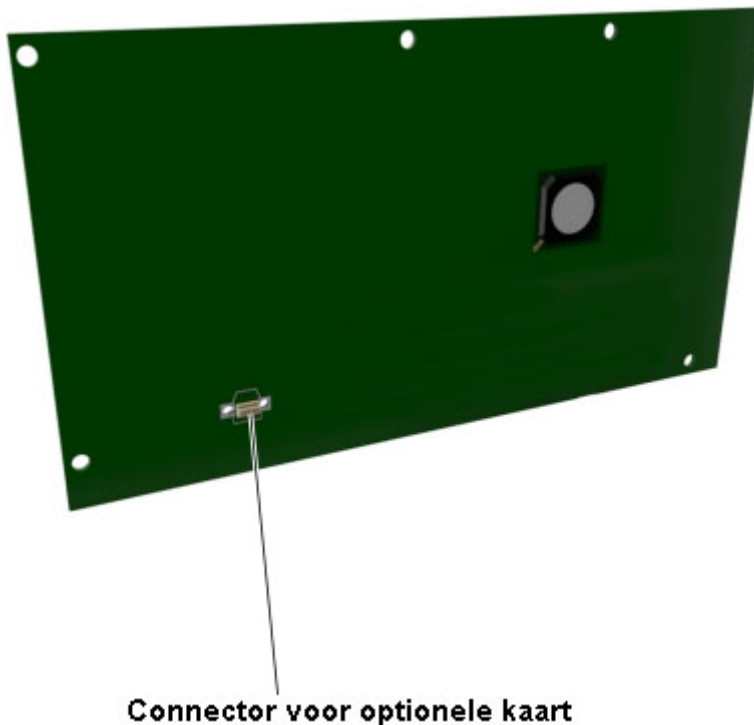

# De printersoftware instellen

## Het printerstuurprogramma installeren

### Voor Windows-gebruikers

1. Plaats de cd *Printer Driver and Documentations* in het cd-rom- of dvd-romstation van uw computer.
2. Volg de aanwijzingen op het scherm.
3. Als u een computer met Windows Vista hebt en de computer is met een USB-kabel aangesloten op de printer, wordt het PostScript-stuurprogramma mogelijk niet geïnstalleerd op uw computer. Selecteer in dat geval de USB-poort in de wizard 'Een printer toevoegen' om het printerstuurprogramma te installeren.
4. Klik op **Installeren** en volg de aanwijzingen op het scherm.

### Voor Macintosh-gebruikers

1. Plaats de cd *Printer Driver and Documentations* in het cd-romstation van uw Macintosh.
2. Dubbelklik op het bureaublad op het pictogram van de CD, de map Drivers en de map Mac.
  - Mac OS X v10.3/v10.4: dubbelklik op bizhub\_4700PSeries\_103104.pkg
  - Mac OS X v10.5: dubbelklik op bizhub\_4700PSeries\_105.pkg in de map english (other)
  - Mac OS X v10.6/v10.7/v10.8: dubbelklik op bizhub\_4700PSeries\_106.pkg in de map english (other)
3. Het installatieprogramma van het printerstuurprogramma wordt gestart.

#### Opmerking:

Voor OS X 10.6/10.7/10.8 hangt de map voor het stuurprogramma af van het papierformaat. Selecteer de juiste map voor uw omgeving.

- Als u een papierformaat gebruikt dat in inch wordt uitgedrukt (Letter-formaat 8 1/2 x 11 inch): Selecteer een bestand in de map english.
- Als u een papierformaat gebruikt dat in centimeter wordt uitgedrukt (A4-formaat en dergelijke): Selecteer een bestand in de map other.

#### Opmerking:

Dubbelklik op het pakketbestand voor het gebruikte programma en de gebruikte versie van het besturingssysteem.

- bizhub\_4700PSeries\_103104.pkg (voor Mac OS X v10.3/v10.4)
- bizhub\_4700PSeries\_105.pkg (voor Mac OS X v10.5)
- bizhub\_4700PSeries\_106.pkg (voor Mac OS X v10.6/v10.7/v10.8)

4. Voeg de printer toe.
  - a. (voor Mac OS X v10.3/v10.4/v10.5/v10.6)  
Apple-menu > **Systeemvoorkeuren** > **Afdrukken en faxen** > +  
(voor Mac OS X v10.7/v10.8)  
Apple-menu > **Systeemvoorkeuren** > **Afdrukken en scannen** > +
  - b. En selecteer uw printer.
  - c. Klik op **Toevoegen**.

## Local Printer Settings Utility (Hulpprogramma voor lokale-printerinstellingen) installeren

Zie de cd *Software* voor het gebruik van het Hulpprogramma voor lokale-printerinstellingen.

### Opmerkingen:

- Gebruik het Hulpprogramma voor lokale-printerinstellingen om de instellingen voor tonerintensiteit, spaarstand en papierformaat te wijzigen voor alle afdruktaken. In de printersoftware kunt u deze instellingen voor afzonderlijke afdruktaken wijzigen.
- dit hulpprogramma wordt alleen ondersteund op bepaalde modellen.

## Netwerkfunctionaliteit

### Opmerkingen:

- Schaf eerst een draadloze netwerkadapter aan voordat u de printer configureert op een draadloos netwerk. Raadpleeg de instructies bij de adapter voor meer informatie over het installeren van de draadloze netwerkadapter.
- Een *SSID (Service Set Identifier)* is een naam die is toegewezen aan een draadloos netwerk. Wired Equivalent Privacy (WEP), Wi-Fi Protected Access (WPA), WPA2 en 802.1X - RADIUS zijn beveiligingstypen die op een netwerk worden gebruikt.

## Configuratie van printer op een Ethernet-netwerk voorbereiden

Als u de printer wilt configureren voor een Ethernet-netwerk, moet u de volgende gegevens verzamelen voordat u begint:

**Opmerking:** als uw netwerk automatisch IP-adressen toewijst aan computers en printers, gaat u verder met de installatie van de printer.

- Een geldig en uniek IP-adres voor de printer
- De netwerkgateway
- Het netwerkmasker
- Een persoonlijke naam voor de printer (optioneel)

**Opmerking:** Met een persoonlijke naam voor de printer kunt u de printer herkennen op het netwerk. U kunt de standaardnaam gebruiken of zelf een naam opgeven die u makkelijk kunt onthouden.

U hebt een Ethernet-kabel nodig om de printer aan te sluiten op het netwerk en een beschikbare netwerkpoort waarmee u de printer fysiek aansluit op het netwerk. Gebruik een nieuwe netwerkkabel om problemen met een beschadigde kabel te voorkomen.

## Printer op een Ethernet-netwerk installeren

### Voor Windows-gebruikers

1. Plaats de cd *Printer Driver and Documentations* in het cd-rom- of dvd-romstation van uw computer.
2. Volg de aanwijzingen op het scherm.
3. Er wordt een apparaat gedetecteerd en het wordt weergegeven in een lijst. Kies het apparaat dat u wilt installeren en klik op **Volgende**.
4. Kies de component die u wilt installeren en klik op **Volgende**.
5. De installatie is voltooid.

### Voor Macintosh-gebruikers

1. Stel in dat de DHCP-server van het netwerk een IP-adres toewijst aan de printer.
2. Zoek het IP-adres van printer op:
  - Vanaf het bedieningspaneel van de printer
  - Vanuit het gedeelte TCP/IP in het menu Netwerk/poorten
  - Door een netwerkconfiguratiepagina of pagina met menu-instellingen af te drukken of en het gedeelte TCP/IP te controleren

**Opmerking:** U zult dit IP-adres nodig hebben bij de toegangsconfiguratie van computers op een ander subnet dan de printer.
3. Installeer het printerstuurprogramma op de computer.
  - a. Plaats de cd *Printer Driver and Documentations* in het cd-romstation van uw Macintosh.
  - b. Dubbelklik op het bureaublad op het pictogram van de CD, de map Drivers en de map Mac.
    - Mac OS X v10.3/v10.4: dubbelklik op bizhub\_4700PSeries\_103104.pkg
    - Mac OS X v10.5: dubbelklik op bizhub\_4700PSeries\_105.pkg in de map english (other)
    - Mac OS X v10.6/v10.7/v10.8: dubbelklik op bizhub\_4700PSeries\_106.pkg in de map english (other)
  - c. Het installatieprogramma van het printerstuurprogramma wordt gestart.

**Opmerking:**

Voor OS X 10.6/10.7/10.8 hangt de map voor het stuurprogramma af van het papierformaat. Selecteer de juiste map voor uw omgeving.

- Als u een papierformaat gebruikt dat in inch wordt uitgedrukt (Letter-formaat 8 1/2 x 11 inch): Selecteer een bestand in de map english.

- Als u een papierformaat gebruikt dat in centimeter wordt uitgedrukt (A4-formaat en dergelijke): Selecteer een bestand in de map other.

**Opmerking:**

Dubbelklik op het pakketbestand voor het gebruikte programma en de gebruikte versie van het besturingssysteem.

- bizhub\_4700PSeries\_103104.pkg (voor Mac OS X v10.3/v10.4)
  - bizhub\_4700PSeries\_105.pkg (voor Mac OS X v10.5)
  - bizhub\_4700PSeries\_106.pkg (voor Mac OS X v10.6/v10.7/v10.8)
4. Voeg de printer toe.
    - a. (voor Mac OS X v10.3/v10.4/v10.5/v10.6)  
Apple-menu > **Systeemvoorkeuren** > **Afdrukken en faxen** > +  
(voor Mac OS X v10.7/v10.8)  
Apple-menu > **Systeemvoorkeuren** > **Afdrukken en scannen** > +
    - b. En selecteer uw printer.
    - c. Klik op **Toevoegen**.

## Voor Linux-gebruikers

### De printer toevoegen door middel van printerconfiguratie

1. Sluit de machine aan op een computer of op het netwerk.
2. Plaats de cd *Printer Driver and Documentations* in het cd-rom- of dvd-romstation van uw computer.
3. Selecteer **Beheer** > **Afdrukken** in het menu Werkplek.
4. Klik op **Nieuwe printer**.
5. Voer Printernaam, Omschrijving en vervolgens Locatie > **Volgende** in.
6. In het linkerdeel van het dialoogvenster kunt u de poort selecteren voor de machine die u wilt installeren.
7. Klik op **Volgende**.
8. Selecteer **PPD-bestand opgeven**.
9. Klik op het mappictogram.
10. Selecteer het PPD-bestand.
11. Klik op **Openen** > **Volgende** > **Toepassen**.

### De printer toevoegen op de CUPS Administration-webpagina

1. Sluit de machine aan op een computer of op het netwerk.
2. Start de webbrowser.
3. Voer de URL "http://localhost:631" in.

4. Klik op **Add Printer**.
5. Voer Name, Location en vervolgens Description > **Continue** in.
6. Selecteer een apparaatpoort in de lijst Device > **Continue**.
7. Ga verder met stap 9 in het geval van een USB-verbinding.  
Voer de URI van het apparaat in op de volgende manier: "socket://<Printer-IP of Printer-hostnaam>:port"
8. Klik op **Continue**.
9. Selecteer **KONICA MINOLTA** > **Continue**.
10. Selecteer **KONICA MINOLTA bizhub 4700PSeries PPD (xx)** > **Add Printer**.
11. Voer de gebruikersnaam en het wachtwoord in voor het gebruik van beheerdersrechten > **OK**.

## Configuratie van printer op een draadloos netwerk voorbereiden

### Opmerkingen:

- Zorg dat uw draadloze netwerkadapter geïnstalleerd is op de printer en correct werkt.
- Zorg dat uw toegangspunt (draadloze router) is ingeschakeld en correct werkt.

Zorg dat u volgende gegevens bij de hand hebt voor u de printer configureert voor een draadloos netwerk:

- **SSID:** er wordt ook naar de SSID verwezen als de netwerknaam.
- **Draadloze modus (of Netwerkmodus):** de modus is infrastructuur of ad-hoc.
- **Kanaal (voor ad-hocnetwerken):** het kanaal wordt standaard ingesteld op automatisch voor infrastructuurnetwerken.

Voor sommige ad-hocnetwerken is de instelling Automatisch ook vereist. Raadpleeg de systeembeheerder als u niet zeker bent over het kanaal dat u moet selecteren.

- **Beveiligingsmethode:** er zijn drie opties voor de beveiligingsmethode:

- WEP-sleutel

Als uw netwerk meerdere WEP-sleutels gebruikt, kunt u er maximaal vier opgeven in de daarvoor bestemde plaatsen. Selecteer de sleutel die momenteel wordt gebruikt op het netwerk door de standardsleutel voor WEP-verzending te selecteren.

*of*

- Vooraf gedeelde sleutel/wachtwoord voor WPA/WPA2

WPA bevat codering als een extra beveiligingsniveau. U kunt kiezen uit AES of TKIP. Codering moet op de router en op de printer zijn ingesteld voor hetzelfde type anders kan de printer niet communiceren op het netwerk.

- 802.1X-RADIUS

Als u de printer installeert op een 802.1X-netwerk hebt u mogelijk de volgende gegevens nodig:

- Verificatietype

- Interne-verificatietype
  - Gebruikersnaam en wachtwoord van 802.1X
  - Certificaten
- Geen beveiliging

Als uw draadloze netwerk geen beveiliging gebruikt, hebt u geen beveiligingsgegevens.

**Opmerking:** het is onverstandig om een niet-beveiligd draadloos netwerk te gebruiken.

**Opmerkingen:**

- Als u de SSID van het netwerk waarop de computer is aangesloten niet weet, start u het hulpprogramma voor de draadloze netwerkadapter van de computer en zoekt u de netwerknaam op. Raadpleeg de documentatie bij het toegangspunt of neem contact op met uw systeembeheerder als u de SSID of de beveiligingsinformatie van uw netwerk niet kunt vinden.
- U kunt de WPA/WPA2-sleutel of het WPA/WPA2-wachtwoord voor het draadloze netwerk achterhalen door de documentatie of webpagina van het draadloze toegangspunt te raadplegen of door contact op te nemen met de systeembeheerder.

## De printer verbinden met een draadloos netwerk via Wi-Fi Protected Setup (PIN)

De printer ondersteunt voor WPS (Wi-Fi Protected Setup) alleen de methode met pincode (WPS PIN) om verbinding te maken met een draadloos netwerk.

**Opmerking:** Controleer of het toegangspunt (draadloze router) gecertificeerd is voor of compatibel is met WPS. Raadpleeg de documentatie bij uw toegangspunt voor meer informatie.

1. Druk een netwerkconfiguratiepagina of een pagina met menu-instellingen af. Zie [Een pagina met menu-instellingen en netwerkconfiguratiepagina afdrukken](#) voor meer informatie.
2. Zoek in het gedeelte Draadloos naar WPS PIN.
3. Open een webbrowser en geef het IP-adres van het toegangspunt op in de adresbalk.

**Opmerkingen:**

- Het IP-adres bestaat uit vier sets met cijfers gescheiden door punten, bijvoorbeeld: 123.123.123.123.
  - Als u een proxyserver gebruikt, moet u deze tijdelijk uitschakelen zodat de webpagina correct kan worden geladen.
4. Open de WPS-instellingen. Raadpleeg de documentatie bij uw toegangspunt voor meer informatie.
  5. Voer de WPS-pincode van acht cijfers in en sla de instelling op.

## **Printer verbinden met een draadloos netwerk via de printersoftware**

### **Wireless Setup Utility gebruiken (alleen Windows)**

Met het hulpprogramma voor draadloze configuratie kunt u het volgende:

- De printer configureren voor gebruik op een bestaand draadloos netwerk.
- Een printer toevoegen aan een bestaand ad-hocnetwerk.
- De draadloze instellingen wijzigen na de installatie.
- De printer installeren op extra netwerkcomputers.

Zie de cd *Software* voor de installatie en het gebruik van Wireless Setup Utility.

### **Assistent voor draadloze configuratie gebruiken (alleen Macintosh)**

Met de Assistent voor draadloze configuratie kunt u het volgende doen:

- De printer configureren voor gebruik op een bestaand draadloos netwerk.
- Een printer toevoegen aan een bestaand ad-hocnetwerk.
- De draadloze instellingen wijzigen na de installatie.
- De printer installeren op extra netwerkcomputers.

Zie de cd *Software* voor de installatie en het gebruik van de Assistent voor draadloze configuratie.

## De printer verbinden met een draadloos netwerk via de Embedded Web Server

### Opmerkingen:

- Zorg dat de printer tijdelijk is aangesloten op een Ethernet-netwerk.
  - Controleer of er een draadloze netwerkadapter in de printer is geïnstalleerd en of deze correct werkt. Raadpleeg de instructies bij de draadloze netwerkadapter voor meer informatie.
1. Open een webbrowser en typ het IP-adres van de printer in de adresbalk.

### Opmerkingen:

- Een pagina met netwerkinstellingen of menu-instellingen afdrukken en vervolgens het IP-adres in het TCP/IP-gedeelte zoeken. Het IP-adres bestaat uit vier sets met cijfers gescheiden door punten, bijvoorbeeld: 123.123.123.123.
  - Als u een proxyserver gebruikt, moet u deze tijdelijk uitschakelen zodat de webpagina correct kan worden geladen.
2. Klik op **Instellingen >Netwerk/poorten >Draadloos**.
  3. Pas de instellingen aan zodat deze overeenkomen met de instellingen van het toegangspunt (draadloze router).
- Opmerking:** Zorg dat u de juiste SSID invoert.
4. Klik op **Verzenden**.
  5. Zet de printer uit en maak vervolgens de Ethernet-kabel los. Wacht vervolgens ten minste vijf seconden voor u de printer weer inschakelt.
  6. Druk nogmaals een pagina met netwerkinstellingen af om te controleren of de printer is verbonden met het netwerk. Controleer of in het gedeelte Netwerkkkaart [x] de status Verbonden wordt vermeld.

## Een pagina met menu-instellingen en netwerkconfiguratiepagina afdrukken

Druk een pagina met menu-instellingen af om de huidige menu-instellingen te bekijken en te controleren of de printeropties correct zijn geïnstalleerd. Tegelijkertijd wordt de netwerkconfiguratiepagina afgedrukt, waarop de netwerkinstellingen van de printer en de niveaus van de supplies worden weergegeven.

Houd  op het bedieningspaneel van de printer ten minste vier seconden ingedrukt.

### Opmerkingen:

- Als u geen wijzigingen hebt aangebracht in de instellingen van de menu-items, worden alle standaardinstellingen weergegeven op de pagina met menu-instellingen. Wanneer u andere instellingen hebt geselecteerd en opgeslagen in de menu's, worden de standaardinstellingen vervangen door de standaardinstellingen van de gebruiker.
- Controleer of in het eerste gedeelte van de netwerkconfiguratiepagina de status Verbonden wordt vermeld. Is de status Niet verbonden, dan is het mogelijk dat het LAN-aansluitpunt niet actief is of dat de netwerkkabel defect is. Neem contact op met de systeembeheerder om dit probleem op te lossen en druk daarna nog een netwerkconfiguratiepagina af.

## 4—Papier en speciaal afdrukmateriaal plaatsen

De keuze en de verwerking van papier en speciaal afdrukmateriaal kunnen de betrouwbaarheid van het afdrukken beïnvloeden. Raadpleeg [Papierstoringen voorkomen](#) en [Papier bewaren](#) voor meer informatie.

### Papiersoort en papierformaat instellen

#### Embedded Web Server gebruiken

1. Open een webbrowser en typ het IP-adres van de printer in de adresbalk.

##### Opmerkingen:

- Een pagina met netwerkinstellingen of menu-instellingen afdrukken en vervolgens het IP-adres in het TCP/IP-gedeelte zoeken. Het IP-adres bestaat uit vier sets met cijfers gescheiden door punten, bijvoorbeeld: 123.123.123.123.
- Als u een proxyserver gebruikt, moet u deze tijdelijk uitschakelen zodat de webpagina correct kan worden geladen.

2. Klik op **Instellingen >Menu Papier**.

#### Printerinstellingen op de computer gebruiken

Afhankelijk van uw besturingssysteem kunt u het menu Papier openen via het Hulpprogramma voor lokale-printerinstellingen of via Printer Settings.

**Opmerking:** De instellingen voor papierformaat en -soort worden opgeslagen tot u de standaardinstellingen opnieuw instelt.

### Instellingen voor Universal papier configureren

Het universele papierformaat is een door de gebruiker gedefinieerde instelling waarmee u kunt afdrukken op papierformaten die niet vooraf zijn ingesteld in de printermenu's.

##### Opmerkingen:

- Het grootste ondersteunde universele formaat is 215,9 x 355,6 mm (8,5 x 14 inch).
- Het kleinste ondersteunde universele formaat voor de universeellader is 76,2 x 127 mm (3 x 5 inch).

#### Embedded Web Server gebruiken

1. Open een webbrowser en typ het IP-adres van de printer in de adresbalk.
2. Klik op **Instellingen >Menu Papier >Universal-instelling**.
3. Selecteer de maateenheid of klikt **Afdrukbreedte** of **Afdruklengte**.
4. Wijzig de instelling en klik op **Verzenden**.

### Printerinstellingen op de computer gebruiken

1. Afhankelijk van uw besturingssysteem kunt u het menu Papier openen via het Hulpprogramma voor lokale-printerinstellingen of via Printer Settings.
2. Selecteer de lade die het universele papierformaat bevat en stel Universal in als het papierformaat.

## De standaardlade en papierstop gebruiken

De standaardlade kan maximaal 150 vel papier van 75g/m<sup>2</sup> bevatten. Afdrukken worden met de afdrukszijde naar beneden afgeleverd. De standaardlade bevat een papierstop die voorkomt dat papier uit de voorzijde van de lade glijdt wanneer dit wordt opgestapeld.

Als u de papierstop wilt openen, trekt u aan de papierstop zodat deze naar voren klapt.



**Opmerking:** als u de printer naar een andere locatie verplaatst, moet de papierstop gesloten zijn.

## Laden vullen

**⚠ LET OP—KANS OP LETSEL:** Zorg ervoor dat u papier afzonderlijk in elke lade plaatst om instabiliteit van de apparatuur te voorkomen. Houd alle overige laden gesloten tot u ze nodig hebt.

1. Trek de lade volledig naar buiten.

**Opmerking:** Verwijder geen lade wanneer er een taak wordt afgedrukt of wanneer de volgende combinatie van lampjes op het bedieningspaneel van de printer wordt weergegeven. Dit kan een papierstoring veroorzaken.



Bezig

 - Knippert



2. Druk de breedtegeleider in en schuif deze naar de juiste positie voor het formaat papier dat u in de lade plaatst

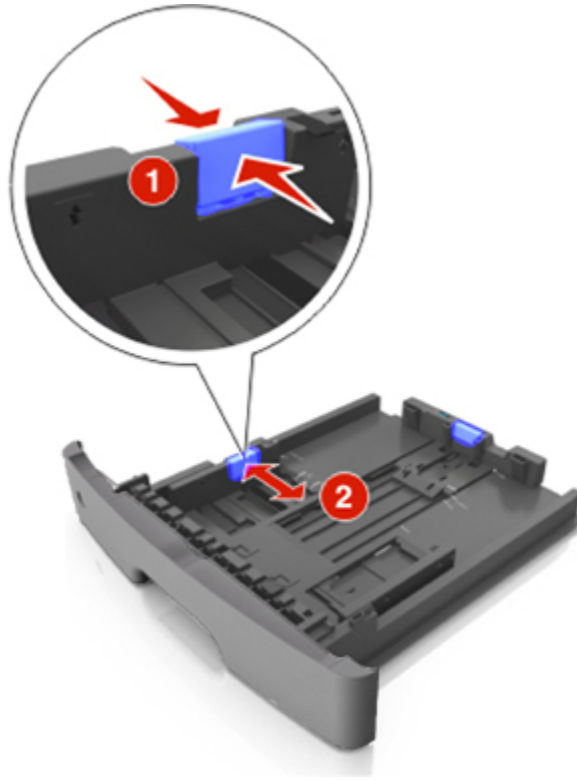

3. Ontgrendel de lengtegeleider. Druk de lengtegeleider in en schuif deze naar de juiste positie voor het formaat papier dat u in de lade plaatst.

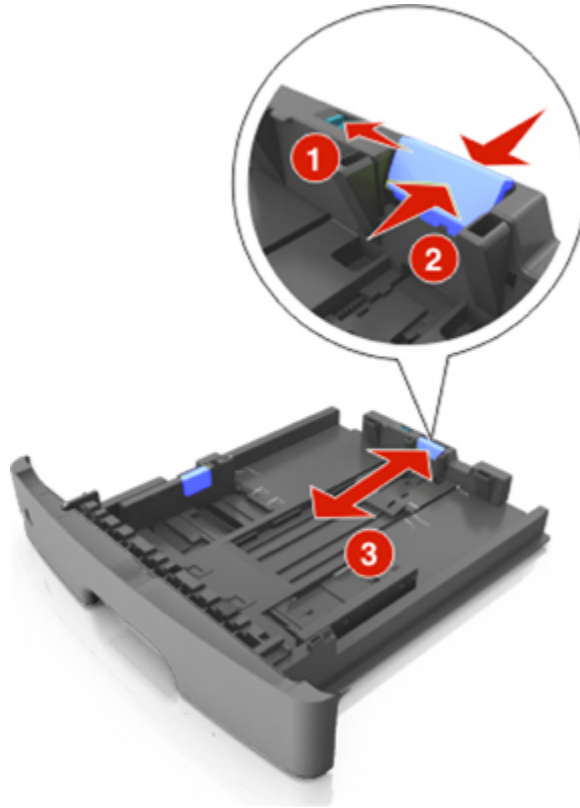

**Opmerkingen:**

- Druk de nokjes van de lengtegeleider tegelijk in en schuif de geleider naar achteren voor papierformaten zoals A4, Letter of Legal, zodat u het papier gemakkelijk kunt plaatsen.
- Als u Legal-papier plaatst, steekt de lengtegeleider uit buiten de printer en wordt het papier blootgesteld aan stof. U kunt een losse stofhoes aanschaffen om het papier hiertegen te beschermen.
- Als u A6-papier in de standaardlade plaatst, drukt u de nokjes van de lengtegeleider tegelijk in en schuift u de geleider naar de positie voor A6-formaat in het midden van de lade.
- Zorg ervoor dat de breedte- en lengtegeleiders zijn uitgelijnd met de indicatoren voor papierformaat aan de onderkant van de lade.

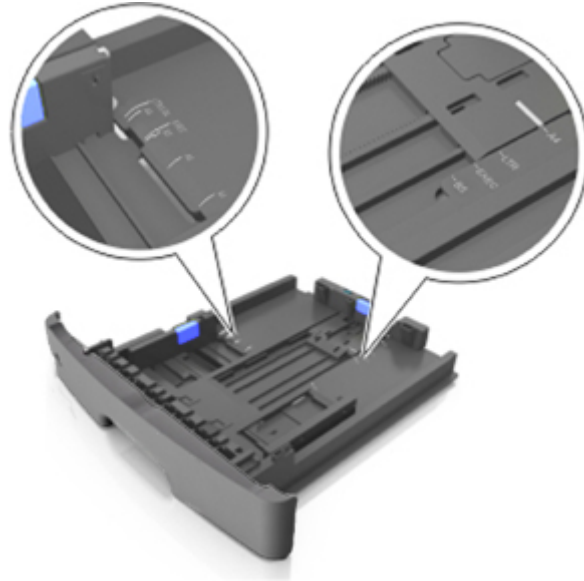

4. Buig de vellen enkele malen en waaier ze uit. Vouw of kreuk het papier niet. Maak op een vlakke ondergrond de stapel recht.



5. Plaats de papierstapel in de printer.

**Opmerking:** Zorg dat het papier niet uitkomt boven de maximale hoogte die is aangegeven op de breedtegeleider.

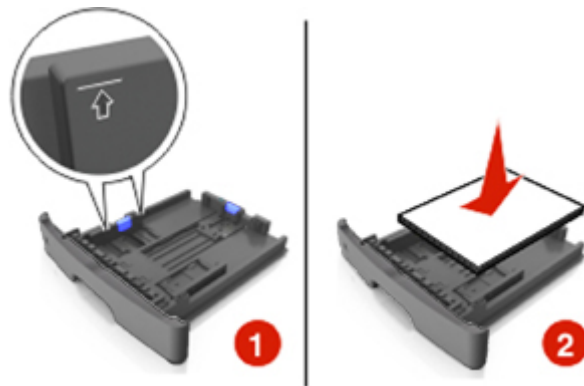

**Opmerkingen:**

- Plaats voorbedrukt of kringlooppapier met de afdrukkzijde naar beneden in de printer.
- Plaats voorgeperforeerd papier met de gaatjes naar voren in de lade.
- Plaats briefhoofdpapier met de voorbedrukte zijde omlaag en de bovenrand van het papier naar voren in de lade. Als u dubbelzijdig wilt afdrukken, voert u briefhoofdpapier met de onderrand van het papier richting de voorzijde van de lade in.

6. Plaats de lade.



7. Geef via de Embedded Web Server of uw computer de instellingen voor papierformaat en -soort van het papier in de lade op in het menu Papier.

**Opmerkingen:**

- Als de printer geen verbinding heeft met een netwerk, opent u het menu Papier via het Hulpprogramma voor lokale-printerinstellingen of via Printer Settings, afhankelijk van uw besturingssysteem.
- Stel de juiste waarden in voor papiersoort en -formaat om papierstoringen en problemen met de afdrukkwaliteit te voorkomen.

## De universeellader vullen

Gebruik de universeellader wanneer u afdrukt op verschillende papierformaten en -soorten of op speciaal afdruk materiaal, zoals karton, transparanten, papieren etiketten en enveloppen. U kunt de universeellader ook gebruiken voor enkelzijdige afdruktaken op briefhoofdpapier.

1. Open de universeellader.



## Gebruikershandleiding

- a. Trek het verlengstuk van de universeellader uit.

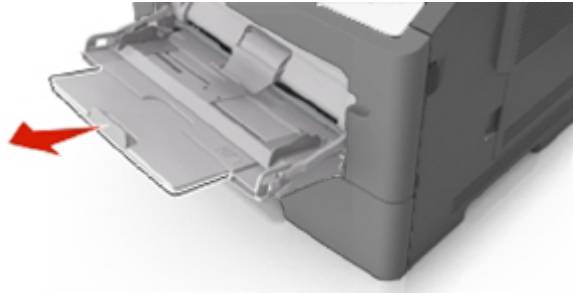

- b. Trek voorzichtig aan het verlengstuk tot de universeellader volledig is uitgetrokken en geopend.



2. Druk het lipje op de linkerbreedtegeleider in en schuif de geleiders naar de juiste positie voor het formaat papier dat u in de lade plaatst

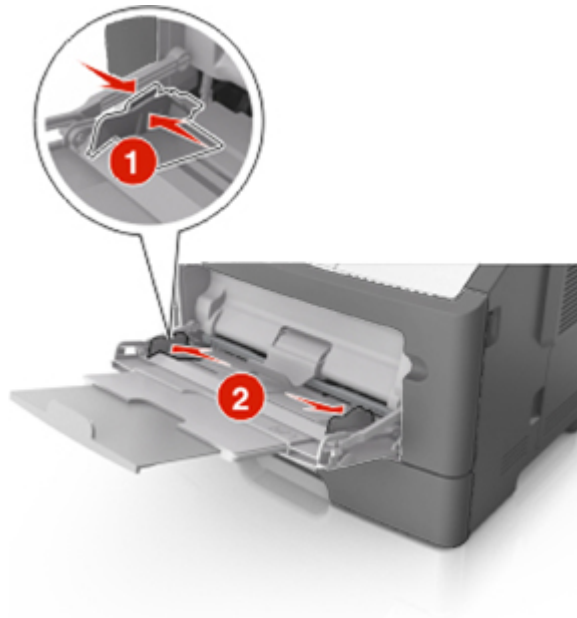

3. Bereid het papier of speciale afdrukmetaal voor om het te plaatsen.

- Buig de vellen enkele malen om ze los te maken en waaier ze vervolgens uit. Vouw of kreuk het papier niet. Maak op een vlakke ondergrond de stapel recht.



- Houd transparanten bij de randen vast. Buig de stapel transparanten enkele malen om ze los te maken en waaier ze vervolgens uit. Maak op een vlakke ondergrond de stapel recht.

**Opmerking:** Raak de afdrukbaare zijde van transparanten niet aan. Zorg dat er geen krassen op komen.



- Buig de stapel enveloppen enkele malen om deze los te maken en waaier ze vervolgens uit. Maak op een vlakke ondergrond de stapel recht.



4. Plaats het papier of speciaal metaal.

**Opmerkingen:**

- Duw het papier niet te ver in de universeellader. Als u te veel papier plaatst, kan het papier vastlopen.
- Zorg dat de stapel met papier of speciaal afdrukmetaal niet uitkomt boven de aanduiding voor de maximale stapelhoogte op de papiergeleiders.

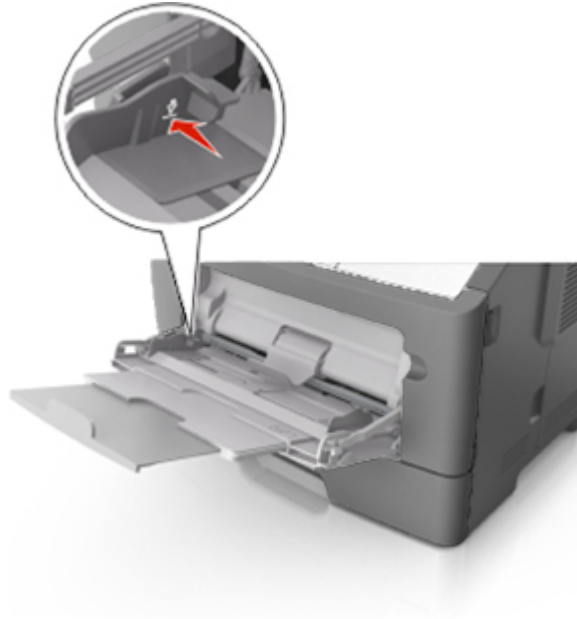

- Plaats papier, transparanten en karton met de aanbevolen afdrukkare zijde naar boven en met de bovenrand naar voren in de printer. Raadpleeg de verpakking van de transparanten voor meer informatie over het plaatsen van transparanten.

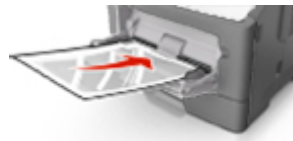

- Voer briefhoofdpapier in met de voorbedrukte zijde naar boven gericht, zodat de bovenzijde het eerst wordt ingevoerd. Als u dubbelzijdig (duplex) wilt afdrukken, plaatst u briefhoofdpapier met de voorbedrukte zijde omlaag en de onderrand van het vel naar voren in de printer.



- Plaats enveloppen met de flap aan de linkerkant en de afdrukzijde naar beneden.

**Let op—Kans op beschadiging:** Gebruik geen enveloppen met postzegels, klemmetjes, drukkers, vensters, bedrukte binnenzijde of zelfklevende sluitingen. Het gebruik van deze enveloppen kan de printer ernstig beschadigen.

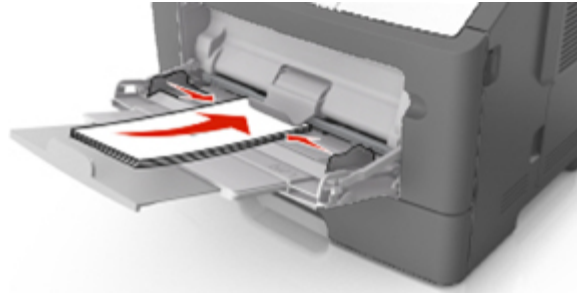

5. Geef via de Embedded Web Server of uw computer de instellingen voor papierformaat en -soort van het papier in de universeellader op in het menu Papier.

**Opmerking:** Afhankelijk van uw besturingssysteem kunt u het menu Papier openen via het Hulpprogramma voor lokale-printerinstellingen of via Printer Settings.

## Laden koppelen en ontkoppelen

Als de instellingen voor papierformaat en -soort gelijk zijn voor bepaalde laden, worden de laden automatisch gekoppeld. Als een van de gekoppelde invoerladen leeg raakt, wordt automatisch de volgende gekoppelde invoerlade gebruikt. U kunt unieke papiersoorten, zoals briefhoofdpapier of normaal papier in verschillende kleuren, het beste verschillende aangepaste namen geven zodat de laden waarin de papiersoorten zich bevinden, niet automatisch worden gekoppeld.

### Laden koppelen en ontkoppelen

#### Embedded Web Server gebruiken

1. Open een webbrowser en typ het IP-adres van de printer in de adresbalk.

**Opmerkingen:**

- Een pagina met netwerkinstellingen of menu-instellingen afdrukken en vervolgens het IP-adres in het TCP/IP-gedeelte zoeken. Het IP-adres bestaat uit vier sets met cijfers gescheiden door punten, bijvoorbeeld: 123.123.123.123.
  - Als u een proxyserver gebruikt, moet u deze tijdelijk uitschakelen zodat de webpagina correct kan worden geladen.
2. Klik op **Instellingen > Menu Papier**.
  3. Selecteer een lade in het gedeelte Ladeconfiguratie en wijzig vervolgens de instellingen voor papierformaat en -soort.
    - Als u lades wilt koppelen, moet u ervoor zorgen dat het papierformaat en de soort voor de lade overeenkomen met die van de andere lade.
    - Als u lades wilt ontkoppelen, moet u ervoor zorgen dat het papierformaat en de soort voor de lade *niet* overeenkomen met die van de andere lade.

4. Klik op **Verzenden**.

### **Printerinstellingen op de computer gebruiken**

Afhankelijk van uw besturingssysteem kunt u het menu Papier openen via het Hulpprogramma voor lokale-printerinstellingen of via Printer Settings.

**Let op—Kans op beschadiging:** Het papier in de lade moet overeenkomen met de papiersoort die op de printer is toegewezen. De temperatuur van het verhittingsstation is afhankelijk van de opgegeven papiersoort. Als de instellingen niet correct zijn geconfigureerd, kunnen er afdrukproblemen optreden.

## **Een aangepaste papiersoortnaam configureren**

### **Embedded Web Server gebruiken**

1. Open een webbrowser en typ het IP-adres van de printer in de adresbalk.

#### **Opmerkingen:**

- Een pagina met netwerkinstellingen of menu-instellingen afdrukken en vervolgens het IP-adres in het TCP/IP-gedeelte zoeken. Het IP-adres bestaat uit vier sets met cijfers gescheiden door punten, bijvoorbeeld: 123.123.123.123.
- Als u een proxyserver gebruikt, moet u deze tijdelijk uitschakelen zodat de webpagina correct kan worden geladen.

2. Klik op **Instellingen >Menu Papier >Aangepaste namen**.
3. Selecteer een aangepaste naam en typ vervolgens de nieuwe naam die u wilt gebruiken.
4. Klik op **Verzenden**.
5. Klik op **Aangepaste soorten** en controleer of de naam is vervangen door de naam die u hebt opgegeven.

### **Printerinstellingen op de computer gebruiken (alleen Windows)**

Open het menu Aangepast via het Hulpprogramma voor lokale-printerinstellingen.

## **Een aangepaste papiersoort configureren**

### **Embedded Web Server gebruiken**

1. Open een webbrowser en typ het IP-adres van de printer in de adresbalk.

#### **Opmerkingen:**

- Druk een netwerkconfiguratiepagina of een pagina met menu-instellingen af en zoek vervolgens het IP-adres op in het gedeelte voor TCP/IP. Het IP-adres bestaat uit vier sets met cijfers gescheiden door punten, bijvoorbeeld: 123.123.123.123.
- Als u een proxyserver gebruikt, moet u deze tijdelijk uitschakelen zodat de webpagina correct kan worden geladen.

2. Klik op **Instellingen >Menu Papier >Aangepaste soorten**.

3. Selecteer een aangepaste papiersoortnaam en selecteer vervolgens een aangepaste papiersoort.

**Opmerking:** Normaal papier is de standaardpapiersoort voor alle aangepaste namen die door de gebruiker worden gedefinieerd.

4. Klik op **Verzenden**.

#### **Printerinstellingen op de computer gebruiken**

Afhankelijk van uw besturingssysteem kunt u het menu Aangepast openen via het Hulpprogramma voor lokale-printerinstellingen of via Printer Settings.

### **Een aangepaste papiersoort toewijzen**

#### **Embedded Web Server gebruiken**

1. Open een webbrowser en typ het IP-adres van de printer in de adresbalk.

**Opmerkingen:**

- Een pagina met netwerkinstellingen of menu-instellingen afdrukken en vervolgens het IP-adres in het TCP/IP-gedeelte zoeken. Het IP-adres bestaat uit vier sets met cijfers gescheiden door punten, bijvoorbeeld: 123.123.123.123.
- Als u een proxyserver gebruikt, moet u deze tijdelijk uitschakelen zodat de webpagina correct kan worden geladen.

2. Klik op **Instellingen >Menu Papier**.

3. Selecteer een papierbron in het gedeelte Ladeconfiguratie en selecteer vervolgens een aangepast papiersoort in de kolom voor papiersoort.

4. Klik op **Verzenden**.

#### **Printerinstellingen op de computer gebruiken**

Afhankelijk van uw besturingssysteem kunt u het menu Papier openen via het Hulpprogramma voor lokale-printerinstellingen of via Printer Settings.

# 5—Handleiding voor papier en speciaal afdrukmateriaal

## Richtlijnen voor papier

Als u het juiste papier of speciale afdrukmateriaal selecteert, vermindert het aantal afdrukproblemen. Voor optimale afdrukkwaliteit kunt u het beste eerst een proefafdruk maken op het papier of het speciale afdrukmateriaal dat u wilt gebruiken voordat u hier grote hoeveelheden van aanschaft.

### Papiereigenschappen

De volgende papiereigenschappen zijn van invloed op de afdrukkwaliteit en de betrouwbaarheid van de printer. Houd rekening met deze kenmerken wanneer u een nieuw type papier overweegt.

#### Gewicht

De standaardprinterladen kunnen automatisch papier invoeren met een gewicht van maximaal 90 g/m<sup>2</sup> met de vezel in de lengterichting. De optionele printerladen kunnen automatisch papier invoeren met een gewicht van maximaal 120 g/m<sup>2</sup> met de vezel in de lengterichting. De universeellader kan automatisch papier invoeren met een gewicht van maximaal 163 g/m<sup>2</sup> met de vezel in de lengterichting. Papier dat lichter is dan 60 g/m<sup>2</sup> is mogelijk niet stevig genoeg om correct te worden ingevoerd, waardoor papierstoringen kunnen optreden. Het beste resultaat bereikt u met papier van 75 g/m<sup>2</sup> met de vezel in de lengterichting. Voor papier dat kleiner is dan 182 x 257 mm (7,2 x 10,1 inch) kunt u het beste papier met een gewicht van 90 g/m<sup>2</sup> of meer gebruiken.

**Opmerking:** dubbelzijdig afdrukken wordt alleen ondersteund voor papier met een gewicht van 60–90 g/m<sup>2</sup>.

#### Krullen

Krullen is de neiging van papier om bij de randen om te buigen. Dit kan invoerproblemen veroorzaken. Papier kan omkrullen nadat het door de printer is gevoerd en daarbij is blootgesteld aan hoge temperaturen. Als u papier in hete, vochtige, koude of droge omstandigheden buiten de verpakking of in de laden bewaart, kan het papier omkrullen voordat erop wordt afgedrukt. Dit kan invoerproblemen veroorzaken.

#### Gladheid

De gladheid van papier is rechtstreeks van invloed op de afdrukkwaliteit. Als papier te ruw is, wordt toner er niet goed op gefixeerd. Te glad papier kan invoerproblemen of problemen met de afdrukkwaliteit veroorzaken. Gebruik papier met een gladheid tussen de 100 en 300 Sheffield-punten. Een gladheid tussen de 150 en 250 Sheffield-punten geeft de beste afdrukkwaliteit.

## Vochtigheidsgraad

De hoeveelheid vocht in papier is van invloed op de afdrukkwaliteit en bepaalt tevens of het papier goed door de printer kan worden gevoerd. Laat het papier in de originele verpakking tot u het gaat gebruiken. Het papier wordt dan niet blootgesteld aan de negatieve invloed van wisselingen in de luchtvochtigheid.

Laat het papier gedurende 24 tot 48 uur vóór het afdrucken in de originele verpakking en in dezelfde omgeving als de printer acclimatiseren. Verleng deze periode met enkele dagen als de opslag- of transportomgeving erg verschilt van de printeromgeving. Dik papier kan een langere acclimatiseringsperiode nodig hebben.

## Vezelrichting

De vezelrichting heeft betrekking op de uitlijning van de papervezels in een vel papier. Vezels lopen ofwel in de *lengterichting* van het papier of in de *breedterichting*.

Voor een gewicht van 60-90 g/m<sup>2</sup> kunt u het beste papier met de vezel in de lengterichting gebruiken.

## Glasvezelgehalte

Kwalitatief hoogwaardig xerografisch papier bestaat meestal voor 100% uit chemisch behandelde houtpulp. Dit gehalte aan houtcellulose voorziet het papier van een grote mate van stabiliteit, waardoor er minder invoerproblemen optreden en de afdrukkwaliteit verbetert. Als papier andere vezels bevat, bijvoorbeeld van katoen, kan dat eerder leiden tot problemen bij de verwerking.

## Ongeschikt papier

Het gebruik van de volgende papiersoorten in de printer wordt afgeraden:

- Chemisch behandeld papier dat wordt gebruikt om kopieën te maken zonder carbonpapier, ook bekend als CCP-papier (zelfkopiërend papier zonder carbon) of NCR-papier (doordrukpapier zonder carbon);
- voorbedrukt papier dat chemische stoffen bevat die schadelijk zijn voor de printer;
- voorbedrukt papier dat kan worden aangetast door de temperatuur in het verhittingsstation van de printer;
- Voorbedrukte papiersoorten waarvoor een registrering (nauwkeurige positionering van de afdruk) van meer of minder dan +/-2,5 mm (+/-0,10 inch) is vereist, zoals OCR-formulieren (optical character recognition).

In sommige gevallen kan de registrering via een toepassing worden aangepast, waardoor afdrucken op deze formulieren toch mogelijk is:

- Coated papier (uitwisbaar bankpostpapier), synthetisch papier, thermisch papier
- Papier met ruwe randen, papier met een ruw of grof gestructureerd oppervlak, gekruld papier.
- Kringlooppapier dat niet voldoet aan de norm EN12281:2002 (Europa)
- Papier lichter dan 60 g/m<sup>2</sup>.
- Formulieren of documenten die uit meerdere delen bestaan.

## Papier selecteren

Het gebruik van het juiste papier voorkomt storingen en zorgt ervoor dat u probleemloos kunt afdrukken.

U kunt als volgt papierstoringen en slechte afdrukkwaliteit voorkomen:

- Gebruik *altijd* nieuw, onbeschadigd papier.
- Voordat u papier plaatst, moet u weten wat de aanbevolen afdrukkzijde is. Deze informatie staat meestal op de verpakking.
- Gebruik *geen* papier dat u zelf op maat hebt gesneden of geknipt.
- Gebruik *nooit* papier van verschillend formaat, gewicht of soort in dezelfde lade. Dit leidt tot storingen in de doorvoer.
- Gebruik *geen* gecoat papier, tenzij het speciaal is ontworpen voor elektrografisch afdrukken.

## Voorbedrukte formulieren en briefhoofdpapier selecteren

Houd u aan de volgende richtlijnen als u voorbedrukte formulieren en briefhoofdpapier kiest:

- Gebruik papier met de vezel in lengterichting voor papier met een gewicht van 60 tot 90 g/m<sup>2</sup>.
- Gebruik uitsluitend formulieren en briefhoofdpapier dat is bedrukt door middel van een lithografisch of graverend drukproces.
- Vermijd papier met een ruw of sterk vezelig oppervlak.

Gebruik papier dat is bedrukt met hittebestendige inkt en dat geschikt is voor kopieerapparaten. De inkt moet bestand zijn tegen temperaturen van 230 °C zonder te smelten of schadelijke stoffen af te geven. Gebruik geen inkt die wordt beïnvloed door de hars in de toner. Inktsoorten op basis van water of olie zouden aan deze vereisten moeten voldoen. Latex-inkt zou echter problemen kunnen opleveren. Neem in geval van twijfel contact op met uw papierleverancier.

Voorbedrukt papier, zoals briefhoofdpapier, moet bestand zijn tegen temperaturen tot 225 °C zonder te smelten of gevaarlijke stoffen af te geven.

## Voorbeelden van ongeschikt papier

Onderzoeksresultaten geven aan dat de volgende papersoorten niet geschikt zijn voor gebruik in een laserprinter:

- Chemisch bewerkt kopieerpapier dat geen carbonpapier bevat, ook bekend als *papier zonder carbon*
- voorbedrukt papier dat chemische stoffen bevat die schadelijk zijn voor de printer;
- voorbedrukt papier dat kan worden aangetast door de temperatuur in het verhittingsstation van de printer;
- Voorbedrukt papier waarvoor registratie (nauwkeurige positionering van het afdrukgebied op de pagina) van meer dan ±2,3 mm (±0,9 inch) is vereist, zoals OCR-formulieren (optical character recognition; optische tekenherkenning). In sommige gevallen kan de registratie via een softwaretoepassing worden aangepast, waardoor afdrukken op deze formulieren toch mogelijk is.

- Coated papier (uitwisbaar bankpostpapier), synthetisch papier, thermisch papier
- Papier met ruwe randen, papier met een ruw of grof gestructureerd oppervlak, gekruld papier
- Kringlooppapier dat niet voldoet aan de norm EN12281:2002 (Europese standaard)
- Papier lichter dan  $60 \text{ g/m}^2$ .
- Formulieren of documenten die uit meerdere delen bestaan

## Speciaal afdruk materiaal gebruiken

### Tips voor het afdrukken op karton

Karton is een zwaar, eenlaags speciaal afdruk materiaal. Veel variabele kenmerken ervan, zoals vochtgehalte, dikte en structuur, kunnen de afdrukkwaliteit aanzienlijk beïnvloeden. Maak eerst enkele proefafdrukken voordat u grote hoeveelheden karton aanschaft.

Let bij het afdrukken op karton op het volgende:

- Zorg ervoor dat de Papiersoort Karton is.
- Selecteer de juiste instelling voor Papierstructuur.
- Houd er rekening mee dat voorbedrukt, geperforeerd en gekreukt materiaal de afdrukkwaliteit aanzienlijk kan beïnvloeden en het vastlopen van papier of andere verwerkingsproblemen kan veroorzaken.
- Informeer bij de fabrikant of leverancier of het karton bestand is tegen temperaturen tot  $240^\circ\text{C}$  zonder dat er schadelijke stoffen vrijkomen.
- Gebruik geen voorbedrukt karton waarbij chemische stoffen zijn gebruikt die de printer kunnen beschadigen. Voorbedrukt materiaal kan tot gevolg hebben dat halfvloeibare en vluchtige stoffen in de printer terechtkomen.
- Gebruik indien mogelijk karton met vezels in de breedterichting.

### Tips voor het afdrukken op enveloppen

Maak eerst enkele proefafdrukken voordat u grote hoeveelheden enveloppen aanschaft.

- Gebruik enveloppen die speciaal zijn ontworpen voor laserprinters. Informeer bij de fabrikant of de leverancier of de enveloppen bestand zijn tegen temperaturen tot  $230^\circ\text{C}$  zonder dat ze sluiten, kreukelen, buitensporig krullen of schadelijke stoffen afgeven.
- Het beste resultaat bereikt u met enveloppen die zijn gemaakt van papier met een gewicht van  $90 \text{ g/m}^2$  of met een katoengehalte van 25%. Katoenen enveloppen mogen niet zwaarder zijn dan  $70 \text{ g/m}^2$ .
- Gebruik alleen nieuwe, onbeschadigde enveloppen.

- Voor de beste prestaties en een minimumaantal papierstoringen wordt u aangeraden geen enveloppen te gebruiken die:
  - gemakkelijk krullen;
  - aan elkaar kleven of beschadigd zijn;
  - vensters, gaten, perforaties, uitsnijdingen of reliëf bevatten;
  - metalen klemmetjes, strikken of vouwklemmetjes bevatten;
  - zijn samengevouwen;
  - postzegels bevatten;
  - een (gedeeltelijk) onbedekte plakstrook hebben als de klepzijde is gesloten of is dichtgeplakt;
  - gebogen hoeken hebben;
  - een ruwe, geplooid of gelaagde afwerking hebben.
- Pas de breedtegeleiders aan zodat deze overeenkomen met de breedte van de enveloppen.  
**Opmerking:** door een combinatie van hoge luchtvochtigheid (boven 60%) en hoge printertemperaturen kunnen de enveloppen kreuken of sluiten.

### Tips voor het gebruik van etiketten

Maak eerst enkele proefafdrukken voordat u grote hoeveelheden etiketten aanschaft.

**Opmerking:** Gebruik alleen papieren etiketten. Vinyletiketten, etiketten voor apotheken en dubbelzijdige etiketten worden niet ondersteund.

Let bij het afdrukken op etiketten op het volgende:

- Gebruik etiketten die speciaal zijn ontworpen voor laserprinters. Controleer het volgende bij de fabrikant of verkoper:
  - De etiketten kunnen tegen een blootstelling aan temperaturen van 240°C en plakken niet vast, krullen niet om of kreuken niet en geven bij deze temperaturen geen gevaarlijke stoffen af.
  - Etiketlijm, de voorzijde (bedrukbaar materiaal) en coating zijn bestand tegen 25-psi (172-kPa) druk zonder delaminatie, lekken aan de randen of het vrijkomen van gevaarlijke gassen.
- Gebruik geen etiketten met glad rugmateriaal.
- Gebruik geen etiketvellen waarop etiketten ontbreken. Etiketten van onvolledige vellen kunnen losraken tijdens het afdrukken, waardoor de vellen kunnen vastlopen en de kleefstof de printer en de cartridge kan vervuilen. Hierdoor kan de garantie voor de printer en de tonercartridge vervallen.
- Gebruik geen etiketten waarvan de lijm aan de oppervlakte ligt.
- Druk niet af binnen 1 mm vanaf de rand van het etiket, vanaf de perforaties of tussen de snijranden van de etiketten.

- Controleer of de kleefzijde van de etiketten niet buiten de randen van het vel uitsteekt. Gebruik vellen waarop de lijm gericht is aangebracht op minstens 1 mm vanaf de randen. De lijm kan in de printer terecht komen hetgeen gevolgen kan hebben voor de garantie op de printer.
- Als gericht aanbrengen van lijm niet mogelijk is, moet u een strook van 2 mm verwijderen van de voorste (bovenste) rand en moet u lijm gebruiken die niet lekt.
- U kunt het beste afdrucken in de staande afdrukstand, met name bij streepjescodes.

### Tips voor het gebruik van briefhoofdpapier

- Gebruik briefhoofdpapier dat speciaal is ontworpen voor laserprinters.
- Maak eerst enkele proefafdrukken op het briefhoofdpapier voordat u grote hoeveelheden ervan aanschaft.
- Buig de letterhead waaier ze uit en maak er een rechte stapel van voordat u de transparanten plaatst zodat deze niet aan elkaar blijven plakken.
- Wanneer u wilt afdrucken op briefhoofdpapier, is het belangrijk dat u de juiste afdrukstand instelt. Zie voor meer informatie over het plaatsen van briefhoofdpapier:
  - [Laden vullen](#)
  - [De universeellader vullen](#)

### Tips voor het gebruik van transparanten

- Maak eerst een testpagina voordat u grote hoeveelheden transparanten aanschaft.
- Voer transparanten in vanuit de standaardlade of vanuit de universeellader.
- Gebruik transparanten die speciaal zijn ontworpen voor laserprinters. Transparanten moeten temperaturen kunnen weerstaan tot 185 °C zonder te smelten, te verkleuren, om te krullen of gevaarlijke stoffen af te geven.

**Opmerking:** Wanneer Gewicht transparanten is ingesteld op Zwaar en Structuur transparant is ingesteld op Ruw, kunnen transparanten worden bedrukt bij een temperatuur tot 195 °C.
- Voorkom vingerafdrukken op de transparanten. Deze kunnen leiden tot problemen met de afdrukkwaliteit.
- Buig de transparanten, waaier ze uit en maak er een rechte stapel van voordat u de transparanten plaatst zodat deze niet aan elkaar blijven plakken.

## Papier bewaren

Houd de volgende richtlijnen voor het bewaren van papier aan om een regelmatige afdrukkwaliteit te garanderen en te voorkomen dat er papierstoringen ontstaan.

- U kunt het papier het beste bewaren in een omgeving met een temperatuur van 21 °C en een relatieve vochtigheid van 40 procent. De meeste fabrikanten van etiketten bevelen een omgeving aan met een temperatuur tussen 18 en 24 °C en een relatieve vochtigheid van 40 tot 60 procent.
- Zet dozen papier liever niet op de vloer, maar op een pallet of een plank.
- Zet losse pakken op een vlakke ondergrond.
- Plaats niets boven op de losse pakken met papier.
- Haal papier alleen uit de doos of verpakking als u het in de printer wilt plaatsen. De doos en de verpakking zorgen ervoor dat het papier schoon, droog en vlak blijft.

## Ondersteunde papierformaten, -soorten en -gewichten

### Ondersteunde papierformaten

**Opmerking:** Voor een papierformaat dat is niet geregistreerd, selecteert u het volgende, *grotere* formaat in de lijst. Raadpleeg de *Card Stock & Label Guide* (alleen Engelstalig) voor informatie over karton en etiketten.

Papierformaat	Standaardlade	Optionele lade voor 250 of 550 vel	Univer&seellader	Modus voor dubbelzijdig afdrucken
<b>A4</b> 210 x 297 mm (8,3 x 11,7 inch)	✓	✓	✓	✓
<b>A5</b> 148 x 210 mm (5,8 x 8,3 inch)	✓	✓ <sup>3</sup>	✓	X
<b>A6</b> 105 x 148 mm (4,1 x 5,8 inch)	✓	✓	✓	X
<b>JIS B5</b> 182 x 257 mm (7,2 x 10,1 inch)	✓	✓	✓	X

Gebruikershandleiding

Papierformaat	Standaardlade	Optionele lade voor 250 of 550 vel	Univer&seellader	Modus voor dubbelzijdig afdrucken
<b>Letter</b> 216 x 279 mm (8,5 x 11 inch)	✓	✓	✓	✓
<b>Legal</b> 216 x 356 mm (8,5 x 14 inch)	✓	✓	✓	✓
<b>Executive</b> 184 x 267 mm (7,3 x 10,5 inch)	✓	✓	✓	X
<b>Oficio (Mexico)<sup>1</sup></b> 216 x 340 mm (8,5 x 13,5 inch)	✓	✓	✓	✓
<b>Folio</b> 216 x 330 mm (8,5 x 13 inch)	✓	✓	✓	✓
<b>Statement</b> 140 x 216 mm (5,5 x 8,5 inch)	✓	✓	✓	X
<b>Universal<sup>2</sup></b> Van 76,2 x 127 mm (3 x 5 inch) tot 216 x 356 mm (8,5 x 14 inch)	✓	✓	✓	✓
<b>7 3/4-envelop (Monarch)</b> 98 x 191 mm (3,9 x 7,5 inch)	X	X	✓	X
<b>Envelop nr. 9</b> 98 x 225 mm (3,9 x 8,9 inch)	X	X	✓	X
<b>Envelop nr. 10</b> 105 x 241 mm (4,1 x 9,5 inch)	X	X	✓	X
<b>Envelop DL</b> 110 x 220 mm (4,3 x 8,7 inch)	X	X	✓	X

## Gebruikershandleiding

Papierformaat	Standaardlade	Optionele lade voor 250 of 550 vel	Univer&seellader	Modus voor dubbelzijdig afdrukken
<b>Envelop C5</b> 162 x 229 mm (6,4 x 9 inch)	X	X	✓	X
<b>Envelop B5</b> 176 x 250 mm (6,9 x 9,8 inch)	X	X	✓	X
<b>Andere envelop</b> 229 x 356 mm (9 x 14 inch)	X	X	✓	X

<sup>1</sup> Met deze formaatinstelling wordt de pagina ingedeeld op basis van de afmetingen 216 x 356 mm (8,5 x 14 inch), tenzij een ander formaat wordt opgegeven in de toepassing.

<sup>2</sup> Universal wordt alleen ondersteund in de standaardlade als het papierformaat ten minste de afmetingen 105 x 148 mm (4,1 x 5,8 inch) heeft. Universal wordt alleen ondersteund in de optionele lade voor 250 of 550 vel als het papierformaat ten minste de afmetingen 148 x 210 mm (5,8 x 8,3 inch) heeft. Universal wordt alleen ondersteund in de modus voor dubbelzijdig afdrukken als het papier ten minste een breedte van 210 mm (8,3 inch) en een lengte van 279 mm (11 inch) heeft. Het kleinste ondersteunde formaat voor Universal kan alleen in de universeellader worden geplaatst.

<sup>3</sup> Alleen invoer met de lange zijde wordt niet ondersteund.

## Ondersteunde papiergewichten en -soorten

De standaardlade ondersteunt papiergewichten van 60–90 g/m<sup>2</sup>. De optionele lade ondersteunt papiergewichten van 60–120 g/m<sup>2</sup>. De universeellader ondersteunt papiergewichten van 60–163 g/m<sup>2</sup>.

Papiertype	Lade voor 250 of 550 vel	Univer&seellader	Modus voor dubbelzijdig afdrukken
<b>Normaal papier</b>	✓	✓	✓
<b>Card stock (Karton)</b>	X	✓	X
<b>Transparanten</b>	✓	✓	X
<b>Kringlooppapier</b>	✓	✓	✓
<b>Glossy papier</b>	X	X	X

Gebruikershandleiding

Papiertype	Lade voor 250 of 550 vel	Univer&seellader	Modus voor dubbelzijdig afdrukken
Papieren etiketten <sup>1</sup>	✓	✓	✓
Vinyletiketten	X	X	X
Bankpost <sup>2</sup>	✓	✓	✓
Envelop	X	✓	X
Ruwe envelop	X	✓	X
Briefhoofd	✓	✓	✓
Voorbedrukt papier	✓	✓	✓
Gekleurd papier	✓	✓	✓
Licht papier	✓	✓	✓
Zwaar papier <sup>2</sup>	✓	✓	✓
Ruw/katoen	X	X	X

<sup>1</sup> De printer ondersteunt incidenteel gebruik van enkelzijdige papieren etiketten die zijn ontworpen voor gebruik met laserprinters. U kunt het beste per maand niet meer dan 20 pagina's met papieren etiketten af te drukken. Vinyletiketten, etiketten voor apotheken en dubbelzijdige etiketten worden niet ondersteund.

<sup>2</sup> Bankpostpapier en zwaar papier worden in de dubbelzijdige modus ondersteund tot een papiergewicht van 90 g/m<sup>2</sup>.

## 6—Bezig met afdrukken van

Dit hoofdstuk bevat informatie over afdrukken, printerrapporten en het annuleren van taken. De keuze voor en de verwerking van papier en speciaal afprintmateriaal kunnen de betrouwbaarheid van het afdrukken beïnvloeden. Raadpleeg [Papierstoringen voorkomen](#) en [Papier bewaren](#) voor meer informatie.

### Documenten afdrukken

#### Een document afdrukken

1. Geef via de Embedded Web Server of uw computer de instellingen voor papierformaat en -soort van het papier in de lade op in het menu Papier.

**Opmerking:** Als de printer geen verbinding heeft met een netwerk, opent u het menu Papier via het Hulpprogramma voor lokale-printerinstellingen of via Printer Settings, afhankelijk van uw besturingssysteem.

2. Verzend de afdruktaak.

#### Voor Windows-gebruikers

- a. Open het gewenste bestand en klik op **File (Bestand) >Print (Afdrukken)**.
- b. Klik op **Eigenschappen, Voorkeuren, Opties** of **Instellen**.
- c. Pas zo nodig de instellingen aan.
- d. Klik op **OK >Afdrukken**.

#### Voor Macintosh-gebruikers

- a. Pas de instellingen aan in het dialoogvenster Pagina-instelling.
  1. Open een document en klik op **Archief >Pagina-instelling**.
  2. Kies een papierformaat of maak een aangepast formaat dat overeenkomt met het geplaatste papier.
  3. Klik op **OK**.
- b. Pas de instellingen aan in het dialoogvenster Druk af.
  1. Open een document en kies **Archief >Druk af**.

Klik zo nodig op het driehoekje om meer opties weer te geven.
  2. Pas via het dialoogvenster Druk af en de voorgrondmenu's de instellingen zo nodig aan.

**Opmerking:** als u op een bepaalde papiersoort wilt afdrukken, stelt u de papiersoort in op het geplaatste papier, of selecteert u de betreffende lade of lader.
  3. Klik op **Druk af**.

## Tonerintensiteit aanpassen

### Embedded Web Server gebruiken

1. Open een webbrowser en typ het IP-adres van de printer in de adresbalk.

#### Opmerkingen:

- Een pagina met netwerkinstellingen of menu-instellingen afdrukken en vervolgens het IP-adres in het TCP/IP-gedeelte zoeken. Het IP-adres bestaat uit vier sets met cijfers gescheiden door punten, bijvoorbeeld: 123.123.123.123.
- Als u een proxyserver gebruikt, moet u deze tijdelijk uitschakelen zodat de webpagina correct kan worden geladen.

2. Klik op **Instellingen >Afdrukinstellingen >Menu Kwaliteit**.

3. Pas de instelling voor tonerintensiteit aan.

4. Klik op **Verzenden**.

### Printerinstellingen op de computer gebruiken

Afhankelijk van uw besturingssysteem kunt u de instellingen voor tonerintensiteit aanpassen via het Hulpprogramma voor lokale-printerinstellingen of via Printer Settings.

## Afdruktaak annuleren

### Een afdruktaak annuleren vanaf de computer

#### Voor Windows-gebruikers

1. Open de printermap.
  - a. Klik op  of klik op **Start** en dan op **Uitvoeren**.
  - b. Typ **control printers** in het dialoogvenster Zoekopdracht starten of Uitvoeren.
  - c. Druk op **Enter** of klik op **OK**.
2. Dubbelklik op het printerpictogram.
3. Selecteer de taak die u wilt annuleren.
4. Klik op **Delete** (Verwijderen).

#### Voor Macintosh-gebruikers

1. Blader via het Apple-menu naar een van de volgende instellingen:
  - **Systeemvoorkeuren >Print & Scan** > selecteer een printer >**Open afdrukwachtrij**
  - **Systeemvoorkeuren >Print & Fax** > selecteer een printer >**Open afdrukwachtrij**
2. Selecteer in het printervenster de afdruktaak die u wilt annuleren en klik op **Verwijderen**.

## 7—Informatie over de printermenu's

U kunt een menuoverzicht afdrukken door de pagina met menu-instellingen en de netwerkconfiguratiepagina af te drukken. U kunt met de Embedded Web Server de menu's van een netwerkprinter openen. Als uw printer is aangesloten met een USB-kabel, kunt u met het Hulpprogramma voor lokale-printerinstellingen (Windows) of Printer Settings (Macintosh) de menu's openen.

### Menuoverzicht

Menu Papier	Rapporten	Netwerk/poorten
Standaardbron	Pagina Menu-instellingen	Standaardnetwerk
Papierformaat/-soort	Apparaatstatistieken	Rapporten
Configuratie U-lader	Pagina met netwerkinstellingen	TCP/IP
Ander formaat		IPv6
Papierstructuur		Draadloos
Papiergewicht		AppleTalk
Papier plaatsen		Standaard-USB
Aangepaste soorten		Menu Standaardparallel
Aangepaste namen		
Universal-instelling		

Beveiliging	&Instellingen
Datum en tijd instellen	Algemene instellingen
	Afdrukinstellingen

# Papiermenu

## Menu Standaardbron

Optie	Tot
<b>Standaardbron</b>  Lade [x] U-lader Handmatige papierinvoer Handmatige envelopinvoer	Een standaardpapierbron instellen voor alle afdruktaken.  <b>Opmerkingen:</b> <ul style="list-style-type: none"> <li>• "(Lade 1) (standaardlade)" is de standaardinstelling.</li> <li>• In het menu Papier stelt u Configuratie U-lader in op Cassette om U-lader als menu-instelling weer te geven.</li> <li>• Als u papier van hetzelfde formaat en dezelfde soort gebruikt in twee laden en de laden dezelfde instellingen hebben, worden de laden automatisch gekoppeld. Zodra een lade leeg is, wordt de afdraktaak verder afgedrukt op afdrukmetaal uit de gekoppelde lade.</li> </ul>

## Menu Papierformaat/-soort

Optie	Tot
<b>Formaat lade [x]</b>  A4 A5 A6 JIS-B5 Letter Legal Executive Oficio (Mexico) Folio Statement Universal	Het formaat van het papier in de afzonderlijke papierladen opgeven.  <b>Opmerkingen:</b> <ul style="list-style-type: none"> <li>• A4 is de standaardinstelling.</li> <li>• Als u twee laden gebruikt met papier van hetzelfde formaat en dezelfde soort, worden de laden automatisch gekoppeld als voor beide laden dezelfde instellingen zijn opgegeven. Zodra een lade leeg is, wordt de afdraktaak verder afgedrukt op afdrukmetaal uit de gekoppelde lade.</li> <li>• Het papierformaat A6 wordt alleen in lade 1 en de universeellader ondersteund.</li> </ul>

Gebruikershandleiding

Optie	Tot
<p><b>Soort lade [x]</b></p> <p>Norm. papier            Transparant            Kringlooppapier            Etiketten            Bankpost            Briefhoofd            Voorbedrukt            Gekleurd papier            Licht papier            Zwaar papier            Ruw/katoen            Aangepast [x]</p>	<p>De soort van het papier in de afzonderlijke papierladen opgeven.</p> <p><b>Opmerkingen:</b></p> <ul style="list-style-type: none"> <li>• Normaal papier is de standaardinstelling voor lade 1. Aangepast [x] is de standaardinstelling voor alle andere laden.</li> <li>• Als u zelf een naam hebt opgegeven, wordt deze weergegeven in plaats van Aangepast [x].</li> <li>• Gebruik dit menu om de laden automatisch te laten koppelen.</li> </ul>
<p><b>Formaat U-lader</b></p> <p>A4            A5            A6            JIS B5            Letter            Legal            Executive            Oficio (Mexico)            Folio            Statement            Universal            7 3/4-envelop            9-envelop            10-envelop            DL-envelop            C5-envelop            B5-envelop            Overige enveloppen</p>	<p>Het papierformaat in de universeellader opgeven.</p> <p><b>Opmerkingen:</b></p> <ul style="list-style-type: none"> <li>• A4 is de standaardinstelling.</li> <li>• In het menu Papier moet u Configuratie U-lader instellen op Cassette als u het menu Formaat U-lader wilt weergeven.</li> <li>• De universeellader detecteert niet automatisch het papierformaat. Zorg dat u de juiste waarde voor papierformaat instelt.</li> </ul>

Gebruikershandleiding

Optie	Tot
<p><b>Soort U-lader</b></p> <ul style="list-style-type: none"> <li>Norm. papier</li> <li>Karton</li> <li>Transparant</li> <li>Kringlooppapier</li> <li>Etiketten</li> <li>Bankpost</li> <li>Envelop</li> <li>Ruwe envelop</li> <li>Briefhoofd</li> <li>Voorbedrukt</li> <li>Gekleurd papier</li> <li>Licht papier</li> <li>Zwaar papier</li> <li>Ruw/katoen</li> <li>Aangepast [x]</li> </ul>	<p>De soort van het papier in de universeellader opgeven.</p> <p><b>Opmerkingen:</b></p> <ul style="list-style-type: none"> <li>• Normaal papier is de standaardinstelling.</li> <li>• In het menu Papier moet u Configuratie U-lader instellen op Cassette als u het menu Soort U-lader wilt weergeven.</li> </ul>
<p><b>Papierformaat handm. invoer</b></p> <ul style="list-style-type: none"> <li>A4</li> <li>A5</li> <li>A6</li> <li>JIS B5</li> <li>Letter</li> <li>Legal</li> <li>Executive</li> <li>Oficio (Mexico)</li> <li>Folio</li> <li>Statement</li> <li>Universal</li> </ul>	<p>Het papierformaat opgeven dat handmatig moet worden geplaatst.</p> <p><b>Opmerking:</b> A4 is de standaardinstelling.</p>

Gebruikershandleiding

Optie	Tot
<p><b>Papiersoort handm. invoer</b></p> <ul style="list-style-type: none"> <li>Norm. papier</li> <li>Karton</li> <li>Transparant</li> <li>Kringlooppapier</li> <li>Etiketten</li> <li>Bankpost</li> <li>Briefhoofd</li> <li>Voorbedrukt</li> <li>Gekleurd papier</li> <li>Licht papier</li> <li>Zwaar papier</li> <li>Ruw/katoen</li> <li>Aangepast [x]</li> </ul>	<p>De papiersoort opgeven die handmatig moet worden geplaatst.</p> <p><b>Opmerkingen:</b></p> <ul style="list-style-type: none"> <li>• Normaal papier is de standaardinstelling.</li> <li>• In het menu Papier moet u Configuratie U-lader instellen op Handmatig als u het menu Papiersoort handm. invoer wilt weergeven.</li> </ul>
<p><b>Envelopformaat handm. invoer</b></p> <ul style="list-style-type: none"> <li>7 3/4-envelop</li> <li>9-envelop</li> <li>10-envelop</li> <li>DL-envelop</li> <li>C5-envelop</li> <li>B5-envelop</li> <li>Overige enveloppen</li> </ul>	<p>Het envelopformaat opgeven dat handmatig moet worden geplaatst.</p> <p><b>Opmerking:</b> DL-envelop is de standaardinstelling.</p>
<p><b>Envelopsoort handm. invoer</b></p> <ul style="list-style-type: none"> <li>Envelop</li> <li>Ruwe envelop</li> <li>Aangepast [x]</li> </ul>	<p>De envelopsoort opgeven die u handmatig moet worden geplaatst.</p> <p><b>Opmerking:</b> "Envelop" is de standaardinstelling.</p>
<p><b>Opmerking:</b> Alleen laden en invoerladen die zijn geïnstalleerd, staan in dit menu vermeld.</p>	

## Configure MP (Configuratie U-lader), menu

Optie	Tot
<p><b>Configuratie U-lader</b></p> <p>Cassette</p> <p>Handmatig</p> <p>Eerst</p>	<p>Bepalen wanneer de printer papier moet selecteren dat in de universeellader is geplaatst.</p> <p><b>Opmerkingen:</b></p> <ul style="list-style-type: none"> <li>• Cassette is de standaardinstelling. Met de instelling Cassette configureert u de universeellader als standaardpapierbron.</li> <li>• Als Handmatig is geselecteerd, kan de universeellader alleen worden gebruikt voor afdruktaken met handmatige invoer.</li> <li>• Met de instelling Eerste stelt u de universeellader in als primaire papierbron, ongeacht de instellingen.</li> </ul>

## Menu Ander formaat

Optie	Functie
<p><b>Ander formaat</b></p> <p>Uit</p> <p>Statement/A5</p> <p>Letter/A4</p> <p>Alles in lijst</p>	<p>Een opgegeven papierformaat vervangen als het gewenste papierformaat niet beschikbaar is.</p> <p><b>Opmerkingen:</b></p> <ul style="list-style-type: none"> <li>• Alles in lijst is de standaardinstelling. Alle beschikbare formaten zijn toegestaan.</li> <li>• De waarde Uit geeft aan dat geen andere formaten zijn toegestaan.</li> <li>• Als u een ander formaat instelt, wordt de afdruktaak voortgezet zonder dat het bericht <b>Vervang papier</b> wordt weergegeven.</li> </ul>

## Menu Papierstructuur

Optie	Tot
<b>Structuur normaal</b> Glad Normaal Ruw	De relatieve structuur van het geplaatste normale papier opgeven. <b>Opmerking:</b> "Normaal" is de standaardinstelling.
<b>Structuur karton</b> Glad Normaal Ruw	De relatieve structuur van het geplaatste karton opgeven. <b>Opmerkingen:</b> <ul style="list-style-type: none"> <li>"Normaal" is de standaardinstelling.</li> <li>De opties worden alleen weergegeven als karton wordt ondersteund.</li> </ul>
<b>Structuur transparant</b> Glad Normaal Ruw	De relatieve structuur van de geplaatste transparanten opgeven. <b>Opmerking:</b> "Normaal" is de standaardinstelling.
<b>Struct. kringl.pap.</b> Glad Normaal Ruw	De relatieve structuur van het geplaatste kringlooppapier opgeven. <b>Opmerking:</b> "Normaal" is de standaardinstelling.
<b>Struct etiketten</b> Glad Normaal Ruw	De relatieve structuur van de geplaatste etiketten opgeven. <b>Opmerking:</b> "Normaal" is de standaardinstelling.
<b>Structuur bankpost</b> Glad Normaal Ruw	De relatieve structuur van het geplaatste bankpostpapier opgeven. <b>Opmerking:</b> "Ruw" is de standaardinstelling.
<b>Structuur envelop</b> Glad Normaal Ruw	De relatieve structuur van de geplaatste enveloppen opgeven. <b>Opmerking:</b> "Normaal" is de standaardinstelling.
<b>Structuur ruwe envelop</b> Ruw	De relatieve structuur van de ruwe enveloppen opgeven.

Gebruikershandleiding

Optie	Tot
<b>Structuur briefhoofd</b> Glad Normaal Ruw	De relatieve structuur van het geplaatste briefhoofdpapier opgeven. <b>Opmerking:</b> "Normaal" is de standaardinstelling.
<b>Structuur voorbedrukt</b> Glad Normaal Ruw	De relatieve structuur van het geplaatste voorbedrukte papier opgeven. <b>Opmerking:</b> "Normaal" is de standaardinstelling.
<b>Structuur gekleurd</b> Glad Normaal Ruw	De relatieve structuur van het geplaatste gekleurde papier opgeven. <b>Opmerking:</b> "Normaal" is de standaardinstelling.
<b>Structuur licht</b> Glad Normaal Ruw	De relatieve structuur van het geplaatste papier opgeven. <b>Opmerking:</b> "Normaal" is de standaardinstelling.
<b>Structuur zwaar</b> Glad Normaal Ruw	De relatieve structuur van het geplaatste papier opgeven. <b>Opmerking:</b> "Normaal" is de standaardinstelling.
<b>Structuur ruw/katoen</b> Ruw	De relatieve structuur van het geplaatste katoenpapier opgeven.
<b>Structuur Aangepast [x]</b> Glad Normaal Ruw	De relatieve structuur van het geplaatste aangepaste papier opgeven. <b>Opmerkingen:</b> <ul style="list-style-type: none"> <li>• "Normaal" is de standaardinstelling.</li> <li>• De opties worden alleen weergegeven als de aangepaste soort wordt ondersteund.</li> </ul>

## Menu Papiergewicht

Optie	Tot
<p><b>Gewicht normaal</b></p> <p>Licht Normaal Zwaar</p>	<p>Het relatieve gewicht van het geplaatste normale papier opgeven.</p> <p><b>Opmerking:</b> "Normaal" is de standaardinstelling.</p>
<p><b>Gewicht karton</b></p> <p>Licht Normaal Zwaar</p>	<p>Het relatieve gewicht van het geplaatste karton opgeven.</p> <p><b>Opmerking:</b> "Normaal" is de standaardinstelling.</p>
<p><b>Gewicht transparanten</b></p> <p>Licht Normaal Zwaar</p>	<p>Het relatieve gewicht van de geplaatste transparanten opgeven.</p> <p><b>Opmerking:</b> "Normaal" is de standaardinstelling.</p>
<p><b>Gewicht kringl.pap.</b></p> <p>Licht Normaal Zwaar</p>	<p>Het relatieve gewicht van het geplaatste kringlooppapier opgeven.</p> <p><b>Opmerking:</b> "Normaal" is de standaardinstelling.</p>
<p><b>Gewicht etiket</b></p> <p>Licht Normaal Zwaar</p>	<p>Het relatieve gewicht van de geplaatste etiketten opgeven.</p> <p><b>Opmerking:</b> "Normaal" is de standaardinstelling.</p>
<p><b>Gewicht bankpost</b></p> <p>Licht Normaal Zwaar</p>	<p>Het relatieve gewicht van het geplaatste bankpostpapier opgeven.</p> <p><b>Opmerking:</b> "Normaal" is de standaardinstelling.</p>
<p><b>Gewicht envelop</b></p> <p>Licht Normaal Zwaar</p>	<p>Het relatieve gewicht van de geplaatste enveloppen opgeven.</p> <p><b>Opmerking:</b> "Normaal" is de standaardinstelling.</p>

## Gebruikershandleiding

Optie	Tot
<b>Gewicht ruwe envelop</b>  Licht Normaal Zwaar	Het relatieve gewicht van de geplaatste ruw enveloppen opgeven.  <b>Opmerking:</b> "Normaal" is de standaardinstelling.
<b>Gewicht briefhoofd</b>  Licht Normaal Zwaar	Het relatieve gewicht van het geplaatste briefhoofdpapier opgeven.  <b>Opmerking:</b> "Normaal" is de standaardinstelling.
<b>Gewicht voorbedrukt</b>  Licht Normaal Zwaar	Het relatieve gewicht van het geplaatste voorbedrukte papier opgeven.  <b>Opmerking:</b> "Normaal" is de standaardinstelling.
<b>Gewicht gekleurd</b>  Licht Normaal Zwaar	Het relatieve gewicht van het geplaatste gekleurde papier opgeven.  <b>Opmerking:</b> "Normaal" is de standaardinstelling.
<b>Gewicht licht</b>  Licht	Opgeven dat het gewicht van het geplaatste papier laag is.
<b>Gewicht zwaar</b>  Zwaar	Opgeven dat het gewicht van het geplaatste papier hoog is.
<b>Gewicht katoen/ruw</b>  Licht Normaal Zwaar	Het relatieve gewicht van het geplaatste ruwe of katoenpapier opgeven.  <b>Opmerking:</b> Zwaar is de standaardinstelling.
<b>Gewicht aangepast[x]</b>  Licht Normaal Zwaar	Het relatieve gewicht van het geplaatste aangepaste papier opgeven.  <b>Opmerkingen:</b> <ul style="list-style-type: none"> <li>• "Normaal" is de standaardinstelling.</li> <li>• De opties worden alleen weergegeven als de aangepaste soort wordt ondersteund.</li> </ul>

**Paper Loading (Papier plaatsen), menu**

Optie	Tot
<b>Kringl.pap. plaatsen</b> Dubbelzijdig Aan	Bepalen en instellen dat alle afdruktaken met Kringlooppapier als papiersoort dubbelzijdig worden afgedrukt.
<b>Bankpostpapier plaatsen</b> Dubbelzijdig Aan	Bepalen en instellen dat alle afdruktaken met Bankpost als papiersoort dubbelzijdig worden afgedrukt.
<b>Briefhoofdpapier plaatsen</b> Dubbelzijdig Aan	Bepalen en instellen dat alle afdruktaken met Briefhoofd als papiersoort dubbelzijdig worden afgedrukt.
<b>Voorbedrukt laden</b> Dubbelzijdig Aan	Bepalen en instellen dat alle afdruktaken met Voorbedrukt als papiersoort dubbelzijdig worden afgedrukt.
<b>Gekleurd papier plaatsen</b> Dubbelzijdig Aan	Bepalen en instellen dat alle afdruktaken met Gekleurd als papiersoort dubbelzijdig worden afgedrukt.
<b>Licht papier laden</b> Dubbelzijdig Aan	Bepalen en instellen dat alle afdruktaken met Licht als papiersoort dubbelzijdig worden afgedrukt.
<b>Zwaar papier plaatsen</b> Dubbelzijdig Aan	Bepalen en instellen dat alle afdruktaken met Zwaar als papiersoort dubbelzijdig worden afgedrukt.
<b>Aangepast [x] plaatsen</b> Dubbelzijdig Aan	Bepalen en instellen dat alle afdruktaken met Aangepast [x] als papiersoort dubbelzijdig worden afgedrukt.  <b>Opmerking:</b> Aangepast [x] plaatsen is alleen beschikbaar als de aangepaste soort wordt ondersteund.
<b>Opmerkingen:</b> <ul style="list-style-type: none"> <li>Als u Dubbelzijdig selecteert, wordt dubbelzijdig afdrukken standaard ingesteld voor alle afdruktaken, tenzij u enkelzijdig afdrukken instelt via Voorkeursinstellingen voor afdrukken of het dialoogvenster Druk af.</li> <li>Als Dubbelzijdig is geselecteerd, worden alle afdruktaken, waaronder enkelzijdige taken, verzonden via de duplexeenheid.</li> <li>Uit is de standaardinstelling voor alle menu's.</li> </ul>	

**Custom Types (Aangepaste soorten), menu**

Optie	Tot
<b>Aangepast [x]</b> Papier Karton Transparant Ruw/katoen Etiketten Envelop	Een papiersoort of een speciale materiaalsoort koppelen aan een naam van Aangepast [x] of aan een aangepaste naam die door een gebruiker is gemaakt met de Embedded Web Server, het Hulpprogramma voor lokale-printerinstellingen.  <b>Opmerkingen:</b> <ul style="list-style-type: none"> <li>Papier is de standaardinstelling voor Aangepast [x].</li> <li>U kunt alleen afdrucken maken met de speciale materiaalsoort als deze wordt ondersteund door de geselecteerde lade of invoer.</li> </ul>
<b>Kringlooppapier</b> Papier Karton Transparant Ruw/katoen Etiketten Envelop	Een papiersoort opgeven als in andere menu's de instelling voor kringlooppapier is geselecteerd.  <b>Opmerkingen:</b> <ul style="list-style-type: none"> <li>Papier is de standaardinstelling.</li> <li>U kunt alleen afdrucken maken met de papiersoort Kringlooppapier als deze papiersoort wordt ondersteund door de geselecteerde lade of invoer.</li> </ul>

**Universal Setup (Universal-instelling), menu**

Optie	Tot
<b>Maateenheden</b> Inch Millimeter	Geef de maateenheid op.  <b>Opmerkingen:</b> <ul style="list-style-type: none"> <li>Inch is de standaardinstelling in de VS.</li> <li>Millimeter is de standaardinstelling buiten de VS.</li> </ul>
<b>Breedte Staand</b> 3 – 8,5 inch 76 – 216 mm	Stel de breedte in van de staande richting.  <b>Opmerkingen:</b> <ul style="list-style-type: none"> <li>Als de ingestelde waarde groter is dan de maximale breedte, gebruikt de printer de maximaal toegestane breedte.</li> <li>8,5 inch is de standaardinstelling in de VS. U kunt de breedte vergroten in stappen van 0,01 inch.</li> <li>216 mm is de standaardinstelling buiten de VS. U kunt de breedte vergroten in stappen van 1 mm.</li> </ul>

Optie	Tot
<b>Hoogte Staand</b> 3 – 14,17 inch 76 – 360 mm	Stel de hoogte in van de staande richting. <b>Opmerkingen:</b> <ul style="list-style-type: none"> <li>Als de ingestelde waarde groter is dan de maximale hoogte, gebruikt de printer de maximaal toegestane hoogte.</li> <li>14 inch is de standaardinstelling in de VS. U kunt de hoogte vergroten in stappen van 0,01 inch.</li> <li>356 mm is de standaardinstelling buiten de VS. U kunt de hoogte vergroten in stappen van 1 mm.</li> </ul>

## Menu Rapporten

### Menu Rapporten

Optie	Tot
<b>Pagina Menu-instellingen</b>	Rapport afdrukken met informatie over het papier in de laden, het geïnstalleerde geheugen, het totaal aantal pagina's, alarmen, time-outs, de taal op het bedieningspaneel van de printer, het TCP/IP-adres, de status van supplies, de status van de netwerkverbinding, en overige informatie.
<b>Apparaatstatistieken</b>	Rapport afdrukken met printerstatistieken, zoals gegevens over supplies en afgedrukte pagina's.
<b>Pag. Netwerkinstell.</b>	Rapport afdrukken met informatie over de instellingen van de netwerkprinter, zoals het TCP/IP-adres. <b>Opmerking:</b> Dit menu-item wordt alleen weergegeven op netwerkprinters of printers die zijn aangesloten op afdrukservers.

## Menu Network/Ports (Netwerk/poorten)

### Standaardnetwerk

**Opmerking:** Dit menu bevat alleen actieve poorten. Alle inactieve poorten zijn weggelaten.

Optie	Functie
<b>PCL SmartSwitch</b>  Aan  Uit	<p>De printer zo instellen dat deze automatisch overschakelt op PCL-emulatie als dit door een afdruktaak wordt vereist, ongeacht de standaardprintertaal.</p> <p><b>Opmerkingen:</b></p> <ul style="list-style-type: none"> <li>• Aan is de standaardinstelling.</li> <li>• Als Uit is ingesteld, controleert de printer de binnenkomende gegevens niet. De printer gebruikt PostScript-emulatie als de PS-SmartSwitch is ingesteld op Aan. Als PS SmartSwitch is ingesteld op Uit, wordt de standaardprintertaal gebruikt die in het menu Instellingen is opgegeven.</li> </ul>
<b>PS SmartSwitch</b>  Aan  Uit	<p>De printer zo instellen dat deze automatisch overschakelt op PS-emulatie als dit door een afdruktaak wordt vereist, ongeacht de standaardprintertaal.</p> <p><b>Opmerkingen:</b></p> <ul style="list-style-type: none"> <li>• Aan is de standaardinstelling.</li> <li>• Als Uit is ingesteld, controleert de printer de binnenkomende gegevens niet. De printer gebruikt PS-emulatie als de PCL SmartSwitch is ingesteld op Aan. Als PCL SmartSwitch is ingesteld op Uit, wordt de standaardprintertaal gebruikt die in het menu Instellingen is opgegeven.</li> </ul>
<b>NPA-modus</b>  Uit  Automatisch	<p>Instellen of de printer de speciale verwerking voor bidirectionele communicatie moet uitvoeren, zoals gedefinieerd in de specificaties van het NPA-protocol.</p> <p><b>Opmerking:</b> Automatisch is de standaardinstelling.</p>
<b>Netwerkbuffer</b>  Automatisch  3 KB tot [maximum toegestane grootte]	<p>De grootte van de netwerkinvoerbuffer instellen.</p> <p><b>Opmerkingen:</b></p> <ul style="list-style-type: none"> <li>• Automatisch is de standaardinstelling.</li> <li>• De waarde kan in stappen van 1 kB worden gewijzigd.</li> <li>• De toegestane maximumgrootte is afhankelijk van de hoeveelheid geheugen in de printer, de grootte van de andere koppelingsbuffers en de instelling van menu-item Bronnen opslaan (Aan of Uit).</li> <li>• Als u het maximale bereik van de netwerkbuffer wilt vergroten, kunt u de parallele, seriële buffers en USB-buffers uitschakelen of kleiner maken.</li> </ul>

Optie	Functie
<b>Mac binair PS</b> Aan Uit Automatisch	Printer instellen voor de verwerking van binaire PostScript-afdruktaken voor Macintosh. <b>Opmerkingen:</b> <ul style="list-style-type: none"> <li>• Automatisch is de standaardinstelling.</li> <li>• Als Uit is ingesteld, filtert de printer afdruktaken die het standaardprotocol gebruiken.</li> <li>• Als Aan is ingesteld, worden ruwe binaire PostScript-afdruktaken verwerkt.</li> </ul>

## Menu Rapporten

Optie	Functie
<b>Configuratiepagina afdrukken</b>	Een rapport afdrukken met informatie over de instellingen van de netwerkprinter, zoals het TCP/IP-adres.

## Menu TCP/IP

**Opmerking:** Dit menu-item is alleen beschikbaar op netwerkprinters of printers die zijn aangesloten op afdrukservers.

Optie	Tot
<b>Hostnaam instellen</b>	De hostnaam instellen.
<b>IP-adres</b>	Het huidige TCP/IP-adres bekijken of wijzigen. <b>Opmerking:</b> Handmatige instelling van het IP-adres zet de instellingen voor DHCP inschakelen en Autom. IP op "Uit". Het zet BOOTP inschakelen en RARP inschakelen op "Uit" op systemen die BOOTP en RARP ondersteunen.
<b>Netmasker</b>	Het huidige TCP/IP-netmasker bekijken of wijzigen.
<b>Gateway</b>	De huidige TCP/IP-gateway bekijken of wijzigen.
<b>DHCP inschakelen</b> Uit Aan	Het DHCP-adres en de parametertoewijzing opgeven. <b>Opmerking:</b> Aan is de standaardinstelling.

## Gebruikershandleiding

Optie	Tot
<b>AutoIP inschakelen</b>  Ja Nee	De netwerkinstelling voor nulconfiguratie opgeven.  <b>Opmerking:</b> Ja is de standaardinstelling.
<b>FTP/TFTP inschakelen</b>  Ja Nee	De ingebouwde FTP-server inschakelen, waarmee u bestanden naar de printer kunt sturen via het bestandsoverdrachtprotocol.  <b>Opmerking:</b> Ja is de standaardinstelling.
<b>HTTP-server inschakelen</b>  Ja Nee	De ingebouwde webserver (Embedded Web Server) inschakelen. Indien ingeschakeld, kan de printer op afstand worden gecontroleerd en beheerd via een webbrowser.  <b>Opmerking:</b> Ja is de standaardinstelling.
<b>WINS-serveradres</b>	Het huidige WINS-serveradres weergeven of wijzigen.
<b>DDNS inschakelen</b>  Ja Nee	De huidige DDNS-instelling bekijken of wijzigen.  <b>Opmerking:</b> Ja is de standaardinstelling.
<b>mDNS inschakelen</b>  Ja Nee	De huidige mDNS-instelling bekijken of wijzigen.  <b>Opmerking:</b> Ja is de standaardinstelling.
<b>DNS-serveradres</b>	Het huidige DNS-serveradres weergeven of wijzigen.
<b>Back-up DNS-serveradres</b>	Het back-up DNS-serveradres weergeven of wijzigen.
<b>Back-up DNS-serveradres 2</b>	
<b>Back-up DNS-serveradres 3</b>	
<b>HTTPS inschakelen</b>  Ja Nee	De huidige HTTPS-instelling bekijken of wijzigen.  <b>Opmerking:</b> Ja is de standaardinstelling.

## Menu IPv6

**Opmerking:** Dit menu-item is alleen beschikbaar op netwerkprinters of printers die zijn aangesloten op afdrukservers.

Optie	Tot
<b>IPv6 inschakelen</b> Uit Aan	IPv6 (internetprotocol versie 6) inschakelen op de printer. IPv6 gebruikt grotere getallen om IP-adressen te maken. <b>Opmerking:</b> Aan is de standaardinstelling.
<b>Automatische configuratie</b> Uit Aan	Instellen of de netwerkadapter de door een router automatisch geconfigureerde IPv6-adressen accepteert. <b>Opmerking:</b> Aan is de standaardinstelling.
<b>Hostnaam instellen</b>	De hostnaam instellen.
<b>Adres weergeven</b>	De huidige IPv6-adressen weergeven.
<b>Routeradres weergeven</b>	Het huidige routeradres weergeven.
<b>Schakel DHCPv6 in</b> Uit Aan	DHCPv6 inschakelen op de printer. <b>Opmerking:</b> Aan is de standaardinstelling.

## Menu Draadloos

**Opmerking:** Dit menu is alleen beschikbaar op printermodellen die zijn verbonden met een draadloos netwerk.

Optie	Functie
<b>Wi-Fi Protected Setup (WPS)</b> Methode met drukknop starten Methode met pincode starten	Een draadloos netwerk instellen en netwerkbeveiliging inschakelen. <b>Opmerkingen:</b> <ul style="list-style-type: none"> <li>Via Methode met drukknop starten kunt u de printer verbinden met een draadloos netwerk door binnen een bepaalde tijdsperiode knoppen op de printer en het toegangspunt (draadloze router) in te drukken.</li> <li>Via Methode met pincode starten kunt u de printer verbinden met een draadloos netwerk door een pincode in te stellen op de printer en deze code in te voeren bij de draadloze instellingen van het toegangspunt</li> </ul>

Optie	Functie
<b>Netwerkmodus</b> Infrastructuur Ad-hoc	De netwerkmodus opgeven. <b>Opmerkingen:</b> <ul style="list-style-type: none"> <li>Ad hoc is de standaardinstelling. Hiermee stelt u de draadloze verbinding rechtstreeks in tussen de printer en een computer.</li> <li>Met Infrastructuur krijgt de printer toegang tot een netwerk via een toegangspunt.</li> <li>Ad hoc is de standaardinstelling.</li> </ul>
<b>Compatibiliteit</b> 802.11b/g 802.11b/g/n	De standaard voor draadloos netwerkgebruik opgeven voor het draadloze netwerk. <b>Opmerking:</b> De standaardinstelling is 802.11b/g/n.
<b>Netwerk kiezen</b>	Een beschikbaar netwerk voor de printer selecteren.
<b>Signaalsterkte weergeven</b>	De kwaliteit van de draadloze verbinding weergeven.
<b>Beveiligingsmodus weergeven</b>	De coderingsmethode voor het draadloze netwerk weergeven.

## Menu AppleTalk

**Opmerking:** Dit menu is alleen beschikbaar op printers die zijn verbonden met een bedraad netwerk of wanneer er een optionele netwerkkaart is geïnstalleerd.

Optie	Functie
<b>Inschakelen</b> Ja Nee	Ondersteuning voor AppleTalk in- of uitschakelen. <b>Opmerking:</b> Ja is de standaardinstelling.
<b>Naam weergeven</b>	De toegewezen AppleTalk-naam weergeven. <b>Opmerking:</b> de naam kunt u alleen wijzigen via de Embedded Web Server.
<b>Adres weergeven</b>	Het toegewezen AppleTalk-adres weergeven. <b>Opmerking:</b> het adres kunt u alleen wijzigen via de Embedded Web Server.
<b>Zone instellen</b> [lijst met zones beschikbaar op het netwerk]	Een lijst met AppleTalk-zones weergeven die op het netwerk beschikbaar zijn. <b>Opmerking:</b> De standaardinstelling is de standaardzone voor het netwerk. Als geen standaardzone beschikbaar is, wordt de zone gebruikt die is gemarkeerd met een sterretje (*).

**Menu Standaard-USB**

Optie	Tot
<b>PCL SmartSwitch</b>  Uit  Aan	<p>De printer zo instellen dat deze automatisch overschakelt op PCL-emulatie als dit door een afdruktaak op de USB-poort wordt vereist, ongeacht de standaardprintertaal.</p> <p><b>Opmerkingen:</b></p> <ul style="list-style-type: none"> <li>• Aan is de standaardinstelling.</li> <li>• Als PCL SmartSwitch is ingeschakeld, gebruikt de printer PCL-emulatie.</li> <li>• Als PCL SmartSwitch is uitgeschakeld, analyseert de printer de binnenkomende gegevens niet en wordt de standaardprintertaal gebruikt die is opgegeven in het menu Instellen.</li> </ul>
<b>PS SmartSwitch</b>  Uit  Aan	<p>De printer zo instellen dat deze automatisch overschakelt op PS-emulatie als dit door een afdruktaak op de USB-poort wordt vereist, ongeacht de standaardprintertaal.</p> <p><b>Opmerkingen:</b></p> <ul style="list-style-type: none"> <li>• Aan is de standaardinstelling.</li> <li>• Als PS SmartSwitch is ingeschakeld, gebruikt de printer PostScript-emulatie.</li> <li>• Als PS SmartSwitch is uitgeschakeld, analyseert de printer de binnenkomende gegevens niet en wordt de standaardprintertaal gebruikt die is opgegeven in het menu Instellen.</li> </ul>
<b>NPA-modus</b>  Aan  Uit  Automatisch	<p>Instellen of de printer de speciale verwerking voor bidirectionele communicatie moet uitvoeren, zoals gedefinieerd in de specificaties van het NPA-protocol.</p> <p><b>Opmerking:</b> Automatisch is de standaardinstelling. Met Automatisch controleert de printer gegevens, stelt de indeling vast en verwerkt gegevens vervolgens op de juiste manier.</p>

## Gebruikershandleiding

Optie	Tot
<p><b>USB-buffer</b></p> <p>Disabled (Uitgeschakeld)</p> <p>Automatisch</p> <p>3 KB tot [maximum toegestane grootte]</p>	<p>De grootte van de USB-invoerbuffer instellen.</p> <p><b>Opmerkingen:</b></p> <ul style="list-style-type: none"> <li>• "Automatisch" is de standaardinstelling.</li> <li>• Met de waarde Uitgeschakeld schakelt u het opslaan van taken in de buffer uit.</li> <li>• De instelling van de grootte van de USB-buffer kan in stappen van 1KB worden aangepast.</li> <li>• De maximumgrootte die is toegestaan hangt af van de hoeveelheid geheugen in de printer, de grootte van de andere koppelingsbuffers en of u het menu-item Bronnen opslaan hebt ingesteld op Aan of Uit.</li> <li>• Als u het maximale bereik van de USB-buffer wilt vergroten, kunt u de grootte van de parallelle, seriële en netwerkbuffers uitschakelen of kleiner maken.</li> <li>• De printer wordt automatisch opnieuw opgestart als de instelling wordt gewijzigd. De menu-instelling wordt bijgewerkt.</li> </ul>
<p><b>PS Binair Mac</b></p> <p>Aan</p> <p>Uit</p> <p>Automatisch</p>	<p>Alleen weergegeven als het PostScript-niveau niet nul is.</p> <p><b>Opmerking:</b> "Automatisch" is de standaardinstelling.</p>
<p><b>ENA-adres</b></p> <p>[xxx].[xxx].[xxx].[xxx]</p>	<p>Alleen weergegeven als ENA is aangesloten op USB-poort van apparaat.</p>
<p><b>ENA-netmasker</b></p> <p>[xxx].[xxx].[xxx].[xxx]</p>	
<p><b>ENA-gateway</b></p> <p>[xxx].[xxx].[xxx].[xxx]</p>	

## Menu Standaardparallel [x]

**Opmerking:** Dit menu verschijnt alleen als een optionele, parallelle kaart is geïnstalleerd.

Optie	Functie
<p><b>PCL SmartSwitch</b></p> <p>Aan</p> <p>Uit</p>	<p>Printer zo instellen dat deze automatisch overschakelt op PCL-emulatie als dit door een afdruktaak op een seriële poort wordt vereist, ongeacht de standaardprintertaal.</p> <p><b>Opmerkingen:</b></p> <ul style="list-style-type: none"> <li>• Aan is de standaardinstelling.</li> <li>• Als deze instelling is ingesteld op Uit, controleert de printer de binnenkomende gegevens niet. De printer gebruikt PostScript-emulatie als de PS-SmartSwitch is ingesteld op Aan. Als PS SmartSwitch is ingesteld op Uit, wordt de standaardprintertaal gebruikt die in het menu Instellingen is opgegeven.</li> </ul>
<p><b>PS SmartSwitch</b></p> <p>Aan</p> <p>Uit</p>	<p>Printer zo instellen dat deze automatisch overschakelt op PS-emulatie als dit door een afdruktaak op een seriële poort wordt vereist, ongeacht de standaardprintertaal.</p> <p><b>Opmerkingen:</b></p> <ul style="list-style-type: none"> <li>• Aan is de standaardinstelling.</li> <li>• Als deze instelling is ingesteld op Uit, controleert de printer de binnenkomende gegevens niet. De printer gebruikt PS-emulatie als de PCL SmartSwitch is ingesteld op Aan. Als PCL SmartSwitch is ingesteld op Uit, wordt de standaardprintertaal gebruikt die in het menu Instellingen is opgegeven.</li> </ul>
<p><b>NPA-modus</b></p> <p>Aan</p> <p>Uit</p> <p>Automatisch</p>	<p>Instellen of de printer de speciale verwerking voor bidirectionele communicatie moet uitvoeren, zoals gedefinieerd in de specificaties van het NPA-protocol.</p> <p><b>Opmerkingen:</b></p> <ul style="list-style-type: none"> <li>• Automatisch is de standaardinstelling.</li> <li>• Als u deze instelling wijzigt met het bedieningspaneel van de printer en vervolgens de menu's afsluit, wordt de printer opnieuw opgestart. De menu-instelling wordt bijgewerkt.</li> </ul>

## Gebruikershandleiding

Optie	Functie
<p><b>Parallelbuffer</b></p> <p>Uitgeschakeld</p> <p>Automatisch</p> <p>3 KB tot [maximum toegestane grootte]</p>	<p>Grootte van de parallelle invoerbuffer instellen.</p> <p><b>Opmerkingen:</b></p> <ul style="list-style-type: none"> <li>• Automatisch is de standaardinstelling.</li> <li>• Met de waarde Uitgeschakeld schakelt u het opslaan van taken in de buffer uit. Afdruktaken die al in de buffer op de vaste schijf van de printer zijn opgenomen, worden afgedrukt voordat het normaal verwerken wordt hervat.</li> <li>• De instelling van de grootte van de parallelle buffer kan in stappen van 1 kB worden aangepast.</li> <li>• De toegestane maximumgrootte is afhankelijk van de hoeveelheid geheugen in de printer, de grootte van de andere koppelingsbuffers en de instelling van menu-item Bronnen opslaan (Aan of Uit).</li> <li>• Als u het maximale bereik van de parallelbuffer wilt vergroten, kunt u de USB-buffers, seriële buffers en netwerkbuffers uitschakelen of kleiner maken.</li> <li>• Als u deze instelling wijzigt met het bedieningspaneel van de printer en vervolgens de menu's afsluit, wordt de printer opnieuw opgestart. De menu-instelling wordt bijgewerkt.</li> </ul>
<p><b>Uitgebreide status</b></p> <p>Aan</p> <p>Uit</p>	<p>Bidirectionele communicatie via de parallelle poort inschakelen.</p> <p><b>Opmerkingen:</b></p> <ul style="list-style-type: none"> <li>• Aan is de standaardinstelling.</li> <li>• Uit schakelt onderhandeling op de parallelle poort uit.</li> </ul>
<p><b>Protocol</b></p> <p>Standaard</p> <p>Fastbytes</p>	<p>Protocol instellen voor de parallelle poort.</p> <p><b>Opmerkingen:</b></p> <ul style="list-style-type: none"> <li>• Fastbytes is de standaardinstelling. Deze instelling biedt compatibiliteit met de meeste parallelle poorten en is de aanbevolen instelling.</li> <li>• De standaardinstelling probeert communicatieproblemen met de parallelle poort op te lossen.</li> </ul>
<p><b>INIT honoreren</b></p> <p>Aan</p> <p>Uit</p>	<p>Bepalen of de printer printerhardware-initialisatieverzoeken van de computer honoreert.</p> <p><b>Opmerkingen:</b></p> <ul style="list-style-type: none"> <li>• Uit is de standaardinstelling.</li> <li>• De computer dient een initialisatieverzoek in door het INIT-signaal op de parallelle poort te activeren. Veel computers activeren het INIT-signaal opnieuw als de computer wordt aangezet.</li> </ul>

## Gebruikershandleiding

Optie	Functie
<p><b>Parallele modus 2</b></p> <p>Aan Uit</p>	<p>Bepalen hoe de gegevens van de parallelle poort worden gesampled aan de voor- of achterkant van de strobe.</p> <p><b>Opmerking:</b> Aan is de standaardinstelling.</p>
<p><b>Mac binair PS</b></p> <p>Aan Uit Automatisch</p>	<p>Printer instellen voor de verwerking van binaire PostScript-afdruktaken voor Macintosh.</p> <p><b>Opmerkingen:</b></p> <ul style="list-style-type: none"> <li>• Automatisch is de standaardinstelling.</li> <li>• Als Uit is ingesteld, filtert de printer afdruktaken die het standaardprotocol gebruiken.</li> <li>• Als Aan is ingesteld, worden ruwe binaire PostScript-afdruktaken verwerkt.</li> </ul>
<p><b>ENA-adres</b></p> <p>yyy.yyy.yyy.yyy</p>	<p>Netwerkadresgegevens voor een externe afdrukservers instellen.</p> <p><b>Opmerking:</b> Dit menu-item is alleen beschikbaar als de printer via de USB-poort is aangesloten op een externe afdrukservers.</p>
<p><b>ENA-netmasker</b></p> <p>yyy.yyy.yyy.yyy</p>	<p>Netmaskergegegevens voor een externe afdrukservers instellen.</p> <p><b>Opmerking:</b> Dit menu-item is alleen beschikbaar als de printer via de USB-poort is aangesloten op een externe afdrukservers.</p>
<p><b>ENA-gateway</b></p> <p>yyy.yyy.yyy.yyy</p>	<p>Gatewaygegevens voor een externe afdrukservers instellen.</p> <p><b>Opmerking:</b> Dit menu-item is alleen beschikbaar als de printer via de USB-poort is aangesloten op een externe afdrukservers.</p>

## Security (Beveiliging), menu

### Datum en tijd instellen, menu

Optie	Tot
<b>Huidige datum en tijd</b>	De huidige datum- en tijdstellingen voor de printer weergeven.
<b>Handmatig datum en tijd instellen</b> [datum/tijd invoeren]	De datum en tijd opgeven. <b>Opmerking:</b> als u de datum en tijd instelt met dit menu, wordt NTP inschakelen automatisch ingesteld op Aan.
<b>Tijdzone</b> [lijst met tijdzones]	De tijdzone selecteren. <b>Opmerking:</b> GMT is de standaardinstelling.
<b>Automatisch zomertijd gebruiken</b> Uit Aan	De printer zo instellen dat de toepasselijke begin- en eindtijd van de zomertijd worden gebruikt overeenkomstig de tijdzone-instelling van de printer. <b>Opmerking:</b> Aan is de standaardinstelling.
<b>Verschil met UTC (GMT)</b> [tijd invoeren in minuten]	Het tijdsverschil met UTC (Coordinated Universal Time) of GMT (Greenwich Mean Time) instellen. <b>Opmerking:</b> de instelling is alleen van toepassing als u (UTC+gebr.) aangepast instelt als tijdzone.
<b>Begin zomertijd</b> [lijst met weken] [lijst met dagen] [lijst met maanden] [tijd invoeren]	Het begin van de zomertijd instellen. <b>Opmerking:</b> de instelling is alleen van toepassing als u (UTC+gebr.) aangepast instelt als tijdzone.
<b>Einde zomertijd</b> [lijst met weken] [lijst met dagen] [lijst met maanden] [tijd invoeren]	Het einde van zomertijd instellen. <b>Opmerking:</b> de instelling is alleen van toepassing als u (UTC+gebr.) aangepast instelt als tijdzone.
<b>Verschil zomertijd</b> [tijd invoeren in minuten]	Het verschil voor de zomertijd instellen. <b>Opmerking:</b> de instelling is alleen van toepassing als u (UTC+gebr.) aangepast instelt als tijdzone.

# Instellingen, menu

## Algemene instellingen, menu

Optie	Tot
<p><b>Taal weergeven</b></p> <ul style="list-style-type: none"> <li>Engels</li> <li>Francais</li> <li>Deutsch</li> <li>Italiano</li> <li>Espanol</li> <li>Dansk</li> <li>Norsk</li> <li>Nederlands</li> <li>Svenska</li> <li>Portugees</li> <li>Suomi</li> <li>Russisch</li> <li>Polski</li> <li>Grieks</li> <li>Magyar</li> <li>Turkce</li> <li>Tsjechisch</li> <li>Simplified Chinese</li> <li>Traditioneel Chinees</li> <li>Koreaans</li> <li>Japans</li> </ul>	<p>De taal instellen voor de tekst die wordt weergegeven in de Embedded Web Server, het Hulpprogramma voor lokale-printerinstellingen voor Windows en het hulpprogramma Printer Settings voor Macintosh.</p> <p><b>Opmerking:</b> niet alle talen zijn beschikbaar voor alle printers.</p>
<p><b>Supplieschattingen tonen</b></p> <ul style="list-style-type: none"> <li>Schattingen tonen</li> <li>Schattingen niet tonen</li> </ul>	<p>Een schatting weergeven van de supplies in de Embedded Web Server, menu-instellingen en de apparaatstatistieken.</p>
<p><b>Papierformaten</b></p> <ul style="list-style-type: none"> <li>V.S.</li> <li>Metrisch</li> </ul>	<p>Geef de maateenheden voor papierformaten op.</p> <p><b>Opmerkingen:</b></p> <ul style="list-style-type: none"> <li>• VS is de standaardinstelling.</li> <li>• De eerste instelling wordt bepaald door het land of de regio die u selecteert in de installatiewizard.</li> </ul>

## Gebruikershandleiding

Optie	Tot
<p><b>Ecomodus</b></p> <p>Aan</p> <p>Stroom</p> <p>Energie/papier</p> <p>Papier</p>	<p>Gebruik van energie, papier of speciaal afdruk materiaal minimaliseren.</p> <p><b>Opmerkingen:</b></p> <ul style="list-style-type: none"> <li>• "Uit" is de standaardinstelling. Met Uit worden de oorspronkelijke fabrieksinstellingen opnieuw ingesteld op de printer.</li> <li>• De instelling Energie beperkt het stroomgebruik van de printer tot een minimum.</li> <li>• De instelling Energie/Papier beperkt het gebruik van stroom en papier en speciaal afdruk materiaal tot een minimum.</li> <li>• Met Papier beperkt u de hoeveelheid papier en speciaal afdruk materiaal die voor een afdruktaak is vereist tot een minimum.</li> </ul>
<p><b>Stille modus</b></p> <p>Aan</p> <p>Uit</p>	<p>De hoeveelheid geluid reduceren die de printer produceert.</p> <p><b>Opmerkingen:</b></p> <ul style="list-style-type: none"> <li>• Raak op printermodellen met een aanraakscherm <b>Stille modus</b> aan en selecteer een van de opties.</li> <li>• "Uit" is de standaardinstelling. Deze instelling ondersteunt de prestatiespecificaties voor uw printer.</li> <li>• Met Aan configureert u de printer zodanig dat deze zo weinig mogelijk geluid produceert. Deze instelling is het meest geschikt voor het afdrukken van tekst en lijnillustraties.</li> <li>• Schakel de Stille modus uit om kleurrijke documenten optimaal te kunnen afdrukken.</li> <li>• Als u Foto selecteert in het printerstuurprogramma, wordt de Stille modus mogelijk uitgeschakeld en worden de afdrukkwaliteit en de afdruksnelheid verbeterd.</li> </ul>
<p><b>Vernieuwingsfrequentie webpagina</b></p> <p>30–300</p>	<p>Het aantal seconden instellen voordat de Embedded Web Server wordt vernieuwd.</p> <p><b>Opmerking:</b> 120 is de standaardinstelling.</p>
<p><b>Naam contactpersoon</b></p>	<p>Geef een contactpersoon op voor de printer.</p> <p><b>Opmerking:</b> de contactpersoon wordt opgeslagen op de Embedded Web Server.</p>

## Gebruikershandleiding

Optie	Tot
<p><b>Locatie</b></p>	<p>De locatie van de printer opgeven.</p> <p><b>Opmerking:</b> De locatie wordt opgeslagen op de Embedded Web Server.</p>
<p><b>Time-outs</b></p> <p>Slaapstand</p> <p style="padding-left: 20px;">Disabled (Uitgeschakeld)</p> <p style="padding-left: 20px;">1–180 min.</p>	<p>Instellen na hoeveel minuten de spaarstand wordt ingeschakeld nadat een taak is afgedrukt.</p> <p><b>Opmerkingen:</b></p> <ul style="list-style-type: none"> <li>• 30 min. is de standaardinstelling.</li> <li>• Uitgeschakeld wordt alleen weergegeven als Energiebesparing is ingesteld op Uit.</li> <li>• Met lagere instellingen bespaart u energie, maar kan de opwarmtijd langer zijn.</li> <li>• Selecteer een hoge instelling als de printer continu wordt gebruikt. De printer is dan in de meeste gevallen gereed om af te drukken met een minimale opwarmtijd.</li> </ul> <p>Probeer een van de volgende handelingen om de slaapstand uit te schakelen:</p> <ul style="list-style-type: none"> <li>• Druk op een fysieke knop op het bedieningspaneel van de printer.</li> <li>• Open de voorklep van de printer.</li> <li>• Verwijder het papier uit de standaardlade.</li> <li>• Verzend een afdruktaak vanaf de computer.</li> <li>• Plaats papier in de universeellader.</li> <li>• Schakel de printer uit en weer in.</li> </ul>

Gebruikershandleiding

Optie	Tot
<p><b>Time-outs</b></p> <p>Time-out sluimerstand</p> <p>Disabled (Uitgeschakeld)</p> <p>1 uur</p> <p>2 uur</p> <p>3 uur</p> <p>6 uur</p> <p>1 dag</p> <p>2 dagen</p> <p>3 dagen</p> <p>1 week</p> <p>2 weken</p> <p>1 maand</p>	<p>De tijd instellen dat de printer wacht nadat een taak is afgedrukt voordat de sluimerstand wordt ingeschakeld.</p> <p><b>Opmerkingen:</b></p> <ul style="list-style-type: none"> <li>• Uitgeschakeld is de standaardinstelling in alle landen, behalve landen in de Europese Unie en Zwitserland.</li> <li>• 3 dagen is de standaardinstelling voor alle landen in de Europese Unie en Zwitserland.</li> <li>• De instelling wordt ook uitgeschakeld als de printer een actieve Ethernet-verbinding detecteert, ongeacht het land. Als u de instelling echter zelfs bij een actieve Ethernet-verbinding wilt inschakelen, klikt u op <b>Instellingen &gt;Algemene instellingen &gt;Time-out voor sluimerstand bij verbinding &gt;Sluimerstand</b>.</li> </ul> <p>Probeer een van de volgende handelingen om de sluimerstand uit te schakelen:</p> <ul style="list-style-type: none"> <li>• Druk minder dan drie seconden op de slaapknop als Druk op slaapknop is ingesteld op Sluimerstand.</li> <li>• Houd de slaapknop meer dan drie seconden ingedrukt als Slaapknop ingedrukt houden is ingesteld op Sluimerstand.</li> <li>• Schakel de printer uit en weer in.</li> </ul>
<p><b>Time-outs</b></p> <p>Time-out voor sluimerstand bij verbinding</p> <p>Sluimerstand</p> <p>Geen sluimerstand</p>	<p>De printer instellen op de sluimerstand zelfs als er een actieve Ethernet-verbinding is.</p> <p><b>Opmerking:</b> Geen sluimerstand is de standaardinstelling.</p>
<p><b>Time-outs</b></p> <p>Afdruktime-out</p> <p>Disabled (Uitgeschakeld)</p> <p>1-255 sec.</p>	<p>Instellen hoeveel seconden de printer op een melding voor einde taak wacht voordat de rest van de afdruktaak wordt geannuleerd.</p> <p><b>Opmerkingen:</b></p> <ul style="list-style-type: none"> <li>• 90 sec. is de standaardinstelling.</li> <li>• Als de ingestelde tijd is verstreken, wordt een gedeeltelijk afgedrukte pagina die zich nog steeds in de printer bevindt, afgedrukt en controleert de printer of er nog nieuwe afdruktaken in de wachtrij staan.</li> <li>• Afdruktime-out is alleen beschikbaar als u PCL-emulatie gebruikt. Deze instelling is niet van invloed op afdruktaken waarvoor PostScript-emulatie wordt gebruikt.</li> </ul>

Gebruikershandleiding

Optie	Tot
<p><b>Time-outs</b></p> <p>Wachttime-out</p> <p>Disabled (Uitgeschakeld)</p> <p>15-65535 sec.</p>	<p>Instellen hoeveel seconden de printer wacht op verdere gegevens voordat de afdruktaak wordt geannuleerd.</p> <p><b>Opmerkingen:</b></p> <ul style="list-style-type: none"> <li>• 40 sec. is de standaardinstelling.</li> <li>• Wachttime-out is alleen beschikbaar wanneer de printer PostScript-emulatie gebruikt. Deze instelling is niet van invloed op afdruktaken waarvoor PCL-emulatie wordt gebruikt.</li> </ul>
<p><b>Error Recovery</b></p> <p>Automatisch opnieuw opstarten</p> <p>Opnieuw opstarten wanneer niet actief</p> <p>Altijd opnieuw opstarten</p> <p>Nooit opnieuw opstarten</p>	<p>De printer automatisch opnieuw opstarten in de normale gebruiksstand.</p> <p><b>Opmerking:</b> Opnieuw opstarten wanneer niet actief is de standaardinstelling.</p>
<p><b>Error Recovery</b></p> <p>Max. automatisch opnieuw opstarten</p> <p>1-20</p>	<p>Het aantal keren automatisch opnieuw opstarten bepalen dat de printer kan uitvoeren.</p> <p><b>Opmerkingen:</b></p> <ul style="list-style-type: none"> <li>• 5 is de standaardinstelling.</li> <li>• Wanneer het aantal pogingen voor opnieuw opstarten overeenkomt met de opgegeven waarde, wordt het foutbericht weergegeven.</li> </ul>
<p><b>Afdrukherstel</b></p> <p>Auto doorgaan</p> <p>Disabled (Uitgeschakeld)</p> <p>5-255 sec.</p>	<p>De printer opdracht geven om automatisch door te gaan als bepaalde offline situaties niet binnen de opgegeven periode zijn opgelost.</p> <p><b>Opmerking:</b> Disabled (Uitgeschakeld) is de standaardinstelling.</p>
<p><b>Afdrukherstel</b></p> <p>Herstel na storing</p> <p>Uit</p> <p>Aan</p> <p>Automatisch</p>	<p>Opgeven of de printer vastgelopen pagina's opnieuw moet afdrukken.</p> <p><b>Opmerkingen:</b></p> <ul style="list-style-type: none"> <li>• "Automatisch" is de standaardinstelling. De printer drukt vastgelopen pagina's opnieuw af, tenzij het geheugen om de pagina's op te slaan benodigd is voor andere afdruktaken.</li> <li>• Als Aan de instelling is, worden vastgelopen pagina's altijd opnieuw afgedrukt.</li> <li>• Als Uit de instelling is, worden vastgelopen pagina's nooit opnieuw afgedrukt.</li> </ul>

## Gebruikershandleiding

Optie	Tot
<p><b>Afdrukherstel</b></p> <p style="padding-left: 20px;">Storingsassistentie</p> <p style="padding-left: 40px;">Uit</p> <p style="padding-left: 40px;">Aan</p>	<p><b>Opmerkingen:</b></p> <ul style="list-style-type: none"> <li>• Aan is de standaardinstelling. Als Aan is ingesteld, voert de printer lege of gedeeltelijk afgedrukte pagina's automatisch uit naar de standaardlade nadat een vastgelopen pagina is verwijderd.</li> <li>• Met de instelling Uit moet de gebruiker alle pagina's verwijderen op alle mogelijke storingslocaties.</li> </ul>
<p><b>Afdrukherstel</b></p> <p style="padding-left: 20px;">Paginabeveiliging</p> <p style="padding-left: 40px;">Aan</p> <p style="padding-left: 40px;">Uit</p>	<p>Een pagina afdrukken die anders mogelijk niet zou worden afgedrukt.</p> <p><b>Opmerkingen:</b></p> <ul style="list-style-type: none"> <li>• "Uit" is de standaardinstelling. Met de instelling Uit wordt een pagina gedeeltelijk afgedrukt wanneer er niet genoeg geheugen is om de hele pagina af te drukken.</li> <li>• Met de instelling Aan verwerkt de printer de hele pagina zodat de volledige pagina wordt afgedrukt.</li> </ul>
<p><b>Druk op slaapknop</b></p> <p style="padding-left: 20px;">Niets doen</p> <p style="padding-left: 20px;">Sleep (Slapen)</p> <p style="padding-left: 20px;">Sluimerstand</p>	<p>Bepalen hoe de printer in de inactieve stand reageert wanneer u minder dan drie seconden op de slaapknop drukt.</p> <p><b>Opmerking:</b> Slapen is de standaardinstelling.</p>
<p><b>Slaapknop ingedrukt houden</b></p> <p style="padding-left: 20px;">Niets doen</p> <p style="padding-left: 20px;">Sleep (Slapen)</p> <p style="padding-left: 20px;">Sluimerstand</p>	<p>Bepalen hoe de printer in de inactieve stand reageert wanneer u de slaapknop langer dan drie seconden ingedrukt houdt.</p> <p><b>Opmerking:</b> Slapen is de standaardinstelling.</p>

## Afdrukinstellingen

### Menu Instelling

Optie	Tot
<p><b>Printertaal</b></p> <p>PCL-emulatie</p> <p>PS-emulatie</p>	<p>De standaardprintertaal instellen.</p> <p><b>Opmerkingen:</b></p> <ul style="list-style-type: none"> <li>• PCL-emulatie is de standaardinstelling.</li> <li>• PCL-emulatie gebruikt een PCL-interpreter voor het verwerken van afdruktaken.</li> <li>• PS-emulatie gebruikt een PostScript-interpreter voor het verwerken van afdruktaken.</li> <li>• Als een bepaalde printertaal als standaardtaal is ingesteld, betekent dit niet dat programma's geen afdruktaken kunnen verzenden die een andere printertaal gebruiken.</li> </ul>
<p><b>Afdrukgebied</b></p> <p>Normaal</p> <p>Hele pagina</p>	<p>Het logische en fysieke afdrukbare gebied instellen.</p> <p><b>Opmerkingen:</b></p> <ul style="list-style-type: none"> <li>• "Normaal" is de standaardinstelling. Met Normaal kan de printer de afdrukbare gebieden en logische paginaformaten gebruiken die zijn gedefinieerd met PCL en PostScript.</li> <li>• Als de instelling Hele pagina is ingeschakeld, kunt u de afbeelding verplaatsen buiten het logische paginagebied dat is gedefinieerd met Normaal. Als de gebruiker echter gegevens in het niet-afdrukbare gebied afdrukt, snijdt de printer de afbeelding bij op de begrenzing zoals die is gedefinieerd door de instelling Normaal. Deze instelling is alleen van toepassing op pagina's die zijn afgedrukt met een PCL 5-interpreter en is niet van invloed op pagina's die zijn afgedrukt met de PCL XL- of PostScript-interpreter.</li> </ul>
<p><b>Bronnen opslaan</b></p> <p>Uit</p> <p>Aan</p>	<p>Instellen wat de printer moet doen met downloads, zoals lettertypen en macro's die zijn opgeslagen in het RAM-geheugen, als de printer een afdruktaak krijgt die meer dan het beschikbare geheugen vereist.</p> <p><b>Opmerkingen:</b></p> <ul style="list-style-type: none"> <li>• "Uit" is de standaardinstelling. Als Uit is ingesteld, worden downloads bewaard op de printer tot het geheugen nodig is voor andere taken. Downloads worden verwijderd zodat afdruktaken kunnen worden verwerkt.</li> <li>• Als Aan is ingesteld, blijven downloads bewaard, ook wanneer de taal wordt gewijzigd en de printer opnieuw wordt ingesteld. Als de printer onvoldoende geheugen heeft, wordt het foutbericht <b>Geheugen vol [38]</b> weergegeven. Downloads worden niet verwijderd.</li> </ul>

**Finishing (Afwerking), menu**

Optie	Tot
<b>Zijden (Duplex)</b> Enkelzijdig Dubbelzijdig	Instellen of dubbelzijdig afdrukken standaard wordt gebruikt voor alle afdruktaken. <b>Opmerkingen:</b> <ul style="list-style-type: none"> <li>• Enkelzijdig is de standaardinstelling.</li> <li>• U kunt dubbelzijdig afdrukken instellen in het programma.</li> </ul> Voor Windows-gebruikers: <ol style="list-style-type: none"> <li>1. Klik op <b>Bestand &gt;Afdrukken</b>.</li> <li>2. Klik op <b>Eigenschappen, Voorkeuren, Opties of Instellen</b>.</li> </ol> Als u Macintosh gebruikt: <ol style="list-style-type: none"> <li>1. Kies <b>Archief &gt;Druk af</b>.</li> <li>2. Pas via het dialoogvenster Druk af en de pop-upmenu's de instellingen aan.</li> </ol>
<b>Duplex inbinden</b> Long Edge (Lange zijde) Short Edge (Korte zijde)	Instellen hoe dubbelzijdig bedrukte pagina's moeten worden ingebonden en afgedrukt. <b>Opmerkingen:</b> <ul style="list-style-type: none"> <li>• Lange zijde is de standaardinstelling. Met Lange zijde worden pagina's ingebonden langs de lange zijde van de pagina (linkerrand voor staand, bovenrand voor liggend).</li> <li>• Met Korte zijde worden pagina's ingebonden langs de korte zijde van de pagina (bovenrand voor staand, linkerrand voor liggend).</li> </ul>
<b>Exemplaren</b> 1–999	Een standaard aantal exemplaren opgeven voor elke afdruktaak. <b>Opmerking:</b> 1 is de standaardinstelling.
<b>Lege pagina's</b> Do Not Print (Niet afdrukken) Afdrukken	Instellen of er lege pagina's in een afdruktaak moeten worden ingevoegd. <b>Opmerking:</b> Niet afdrukken is de standaardinstelling.
<b>Sorteren</b> (1,1,1) (2,2,2) (1,2,3) (1,2,3)	De pagina's van een afdruktaak op volgorde houden als u meerdere exemplaren afdrukt. <b>Opmerking:</b> (1,2,3) (1,2,3) is de standaardinstelling.

## Gebruikershandleiding

Optie	Tot
<p><b>Scheidingspagina's</b></p> <p>Aan</p> <p>Tussen exemplaren</p> <p>Tussen taken</p> <p>Tussen pagina's</p>	<p>Instellen of er lege scheidingsvellen moeten worden ingevoegd.</p> <p><b>Opmerkingen:</b></p> <ul style="list-style-type: none"> <li>• "Uit" is de standaardinstelling.</li> <li>• Met Tussen exemplaren voegt u een lege pagina in tussen elke kopie van een afdruktaak als Sorteren is ingesteld op (1,1,1) (2,2,2). Als Sorteren is ingesteld op (1,2,3) (1,2,3), wordt een lege pagina ingevoegd tussen alle sets afgedrukte pagina's (na alle pagina's 2, na alle pagina's 3 enzovoort).</li> <li>• Met Tussen taken voegt u een leeg vel in tussen afdruktaken.</li> <li>• Met Tussen pagina's voegt u een leeg vel in tussen elke pagina van de afdruktaak. Deze instelling is handig als u transparanten afdrukt of lege pagina's in een document wilt opnemen.</li> </ul>
<p><b>Bron scheidingspagina's</b></p> <p>Lade [x]</p> <p>Universeellader</p>	<p>De papierbron voor de scheidingsvellen opgeven.</p> <p><b>Opmerking:</b> "(Lade 1) (standaardlade)" is de standaardinstelling.</p>
<p><b>Papierbesparing</b></p> <p>Aan</p> <p>2 per vel</p> <p>3 per vel</p> <p>4 per vel</p> <p>6 per vel</p> <p>9 per vel</p> <p>12 per vel</p> <p>16 per vel</p>	<p>Meerdere paginabeelden op één zijde van een vel papier afdrukken.</p> <p><b>Opmerkingen:</b></p> <ul style="list-style-type: none"> <li>• "Uit" is de standaardinstelling.</li> <li>• Het geselecteerde aantal is het aantal paginabeelden dat per zijde wordt afgedrukt.</li> </ul>
<p><b>Indeling papierbesparing</b></p> <p>Horizontal (Horizontaal)</p> <p>Omgekeerd horizon.</p> <p>Omgekeerd verticaal</p> <p>Verticaal</p>	<p>De positie van meerdere paginabeelden opgeven wanneer Papierbesparing wordt gebruikt.</p> <p><b>Opmerkingen:</b></p> <ul style="list-style-type: none"> <li>• Horizontaal is de standaardinstelling.</li> <li>• De positie hangt af van het aantal pagina's en de afdrukstand (staand of liggend).</li> </ul>
<p><b>Stand papierbesparing</b></p> <p>Automatisch</p> <p>Liggend</p> <p>Staand</p>	<p>Afdrukstand instellen van een document met meerdere pagina's.</p> <p><b>Opmerking:</b> "Automatisch" is de standaardinstelling. De printer kiest tussen de afdrukstanden Staand en Liggend.</p>
<p><b>Rand papierbesparing</b></p> <p>None (Geen)</p> <p>Effen</p>	<p>Een rand afdrukken wanneer Papierbesparing wordt gebruikt.</p> <p><b>Opmerking:</b> Geen is de standaardinstelling.</p>

## Menu Kwaliteit

Optie	Tot
<p><b>Afdrukresolutie</b></p> <p>300 dpi 600 dpi 1200 dpi Beeldkwaliteit 1200 Beeldkwaliteit 2400</p>	<p>Geef de kwaliteit van de scan op in dpi (dots per inch).</p> <p><b>Opmerking:</b> 600 dpi is de standaardinstelling.</p>
<p><b>Pixelversterking</b></p> <p>Uit Lettertypen Horizontaal Verticaal Beide richtingen Geïsoleerd</p>	<p>Hiermee worden meer pixels mogelijk om af te drukken in clusters voor een betere helderheid, om afbeeldingen horizontaal of verticaal te verbeteren of om lettertypen te verbeteren.</p> <p><b>Opmerking:</b> "Uit" is de standaardinstelling.</p>
<p><b>Tonerintensiteit</b></p> <p>1-10</p>	<p>Afdrukken lichter of donkerder maken.</p> <p><b>Opmerkingen:</b></p> <ul style="list-style-type: none"> <li>• 8 is de standaardinstelling.</li> <li>• Als u een lager cijfer kiest, bespaart u toner.</li> </ul>
<p><b>Dunne lijnen verbeteren</b></p> <p>Aan Uit</p>	<p>Een afdrukmodus inschakelen die speciaal bedoeld is voor bestanden met nauwkeurige details, zoals bouwkundige tekeningen, kaarten, stroomcircuitschema's en stroomdiagrammen.</p> <p><b>Opmerkingen:</b></p> <ul style="list-style-type: none"> <li>• "Uit" is de standaardinstelling.</li> <li>• Als u deze optie wilt instellen via de Embedded Web Server, moet u het IP-adres van de netwerkprinter in het adresveld van een browser typen.</li> </ul>
<p><b>Grijscorrectie</b></p> <p>Automatisch Uit</p>	<p>Automatisch de contrastverbetering aanpassen die is toegepast op de afgedrukte beelden.</p> <p><b>Opmerking:</b> "Automatisch" is de standaardinstelling.</p>
<p><b>Helderheid</b></p> <p>-6 tot 6</p>	<p>Hiermee maakt u afdrukken lichter of donkerder. U kunt toner besparen door lichtere afdrukken te maken.</p> <p><b>Opmerking:</b> 0 is de standaardinstelling.</p>

Optie	Tot
<b>Contrast</b>  0-5	Hiermee past u het contrast van de afgedrukte objecten aan.  <b>Opmerking:</b> 0 is de standaardinstelling.

## Menu Takenlog

### Opmerkingen:

- Dit menu verschijnt alleen wanneer Upgrade Kit 256MB User Flash (Optie:UK-P01) is geïnstalleerd.
- U kunt statistieken bijhouden over Opdrachtaccounting met PageScope Account Manager. PageScope Account Manager (tegen betaling) moet worden geïnstalleerd om statistieken bij te kunnen houden over Opdrachtaccounting en deze machine moet worden aangemerkt als doelapparaat.
- Wij adviseren u het beheerderswachtwoord in te stellen op de Embedded-webserver als u het Opdrachtaccountingmenu gebruikt.

Optie	Tot
<b>Logbestand voor taakadministratie</b>  Aan Uit	Opgeven of een ontvangen printopdracht wordt vastgelegd.  <b>Opmerking:</b> "Uit" is de standaardinstelling.
<b>Frequentie administratielogbestand</b>  Dagelijks Wekelijks Maandelijks	Opgeven met welke cyclus het logbestand moet worden bijgewerkt.  <b>Opmerkingen:</b> <ul style="list-style-type: none"> <li>• "Maandelijks" is de standaardinstelling.</li> <li>• "Wekelijks" loopt van maandag 00.00 uur tot zondag 23.59 uur.</li> <li>• "Maandelijks" loopt van 00.00 uur op de eerste dag van de maand tot 23.59 uur op de laatste dag van de maand.</li> </ul>
<b>Actie logbestand bij einde van frequentie</b>  Geen Huidig log e-mailen Huidig log e-mailen & verwijd. Huidig log versturen Huidig log versturen & verwijd.	Opgeven hoe de printer werkt aan het eind van de cyclus voor het bijwerken van het logbestand.  <b>Opmerking:</b> "Geen" is de standaardinstelling.
<b>Log niveau bijna vol</b>  Uit 1-49	Opgeven bij welke waarde de printer vindt dat de opslagruimte voor logboeken bijna vol is.  <b>Opmerking:</b> Er is 50 MB capaciteit voor opslag van logboeken.

Gebruikershandleiding

Optie	Tot
<p><b>Actielog bij bijna vol</b></p> <ul style="list-style-type: none"> <li>Geen</li> <li>Huidig log e-mailen</li> <li>Huidig log e-mailen &amp; verwijd.</li> <li>Oudste log e-mailen &amp; verwijd.</li> <li>Huidig log versturen</li> <li>Huidig log versturen &amp; verwijd.</li> <li>Oudste log versturen &amp; verwijd.</li> <li>Huidig log verwijderen</li> <li>Oudste log verwijderen</li> <li>Alle behalve huidige verwijderen</li> <li>Alle logs verwijderen</li> </ul>	<p>Opgeven hoe de printer werkt wanneer de opslagruimte voor logboeken bijna vol is.</p> <p><b>Opmerking:</b> "Geen" is de standaardinstelling.</p>
<p><b>Actielog bij vol</b></p> <ul style="list-style-type: none"> <li>Geen</li> <li>Huidig log e-mailen &amp; verwijd.</li> <li>Oudste log e-mailen &amp; verwijd.</li> <li>Huidig log versturen &amp; verwijd.</li> <li>Oudste log versturen &amp; verwijd.</li> <li>Huidig log verwijderen</li> <li>Oudste log verwijderen</li> <li>Alle behalve huidige verwijderen</li> <li>Alle logs verwijderen</li> </ul>	<p>Opgeven hoe de printer werkt wanneer de opslagruimte voor logboeken vol is.</p> <p><b>Opmerking:</b> "Geen" is de standaardinstelling.</p>
<p><b>URL voor plaatsen logbestand</b></p> <p>[door gebruiker gedefinieerde string]</p>	<p>Opgeven in welke map de logboeken voor de opdrachtaccounting moeten worden opgeslagen.</p> <p><b>Opmerking:</b> Deze optie is beschikbaar wanneer "Huidig log versturen", "Huidig log versturen &amp; verwijd." of "Oudste log versturen &amp; verwijd." is geselecteerd bij Logboekactie bij bijna vol/Logboekactie bij vol.</p>
<p><b>E-mailadres versturen logbestand</b></p> <p>[door gebruiker gedefinieerde string]</p>	<p>Opgeven naar welk e-mailadres de logboeken voor de opdrachtaccounting moeten worden gestuurd.</p> <p><b>Opmerking:</b> Deze optie is beschikbaar wanneer "Huidig log e-mailen", "Huidig log e-mailen &amp; verwijd." of "Oudste log e-mailen &amp; verwijd." is geselecteerd bij Logboekactie bij bijna vol/Logboekactie bij vol.</p>

## Gebruikershandleiding

Optie	Tot
<p><b>Prefix logbest.</b></p> <p>[door gebruiker gedefinieerde string]</p>	<p>Voorvoegsel van het logbestand wijzigen.</p> <p><b>Opmerkingen:</b></p> <ul style="list-style-type: none"> <li>Op de naamgeving van logbestanden zijn twee regels van toepassing. Logbestanden die in gebruik zijn worden weergegeven als "jal_[instelling van Voorvoegsel logbestand]_current.csv". Afgesloten logbestanden worden weergegeven als "jal_[instelling van Voorvoegsel logbestand]_[tijdstempel in datumnotatie voor eerste dag van opdrachten in log].csv".</li> <li>De huidige tekenreeks voor de hostnaam in het TCP/IP-menu is de standaardinstelling.</li> </ul>
<p><b>Logs verwijd.</b></p> <p>Alles select. Sel. ongedaan maken Verwijderen</p>	<p>Selecteer het gewenste logboekbestand uit de weergegeven lijst en verwijder het vervolgens.</p> <p><b>Opmerking:</b> Deze optie wordt alleen weergegeven wanneer Logboek opdrachtaccounting is ingeschakeld.</p>
<p><b>Logs afdr./export.</b></p> <p>Afdrukken Gedetailleerd Overzicht gebruiker-ID Overzicht accountcode Export</p>	<p>Opgeven dat het logbestand voor de opdrachtaccounting moet worden verwerkt.</p> <p><b>Opmerking:</b> Deze optie wordt alleen weergegeven wanneer Logboek opdrachtaccounting is ingeschakeld.</p>

### Menu XPS

Optie	Functie
<p><b>Foutpagina's afdrukken</b></p> <p>Uit Aan</p>	<p>Een pagina afdrukken met informatie over fouten, waaronder XML-markupfouten.</p> <p><b>Opmerking:</b> Uit is de standaardinstelling.</p>

### PostScript, menu

Optie	Tot
<p><b>PS-fout afdr</b></p> <p>Uit Aan</p>	<p>Een pagina afdrukken die de PostScript-fout bevat.</p> <p><b>Opmerking:</b> "Uit" is de standaardinstelling.</p>
<p><b>PS-opstartmodus vergrendelen</b></p> <p>Aan Uit</p>	<p>Het bestand SysStart uitschakelen.</p> <p><b>Opmerking:</b> "Uit" is de standaardinstelling.</p>

## PCL Emul, menu

Optie	Tot
<b>Instell. PCL-emulatie</b>  Pitch  0.08–100	Lettertypepitch instellen voor schaalbare lettertypen met een vaste tekenafstand (monogespatieerd).  <b>Opmerkingen:</b> <ul style="list-style-type: none"> <li>• 10 is de standaardinstelling.</li> <li>• Pitch heeft betrekking op het aantal niet-proportionele tekens per inch (dpi).</li> <li>• Pitch kan worden aangepast in stappen van 0,01 dpi.</li> <li>• Voor niet-schaalbare, monogespatieerde lettertypen wordt de pitch wel weergegeven, maar kunt u deze niet wijzigen.</li> </ul>
<b>Instell. PCL-emulatie</b>  Afdrukstand  Staand  Liggend	De afdrukstand instellen van tekst en afbeeldingen op de pagina.  <b>Opmerkingen:</b> <ul style="list-style-type: none"> <li>• Staand is de standaardinstelling. Met Staand drukt u de tekst en afbeeldingen evenwijdig aan de korte zijde van het papier af.</li> <li>• Met Liggend drukt u de tekst en afbeeldingen evenwijdig aan de lange zijde van het papier af.</li> </ul>
<b>Instell. PCL-emulatie</b>  Regels per pagina  1–255	Het aantal regels opgeven dat op elke pagina wordt afgedrukt.  <b>Opmerkingen:</b> <ul style="list-style-type: none"> <li>• 64 is de standaardinstelling.</li> <li>• De printer stelt de ruimte tussen de regels in op basis van de instellingen voor Regels per pagina, Papierformaat en Afdrukstand. Stel het papierformaat en de afdrukstand in voordat u het aantal regels per pagina instelt.</li> </ul>
<b>Instell. PCL-emulatie</b>  A4-breedte  198 mm  203 mm	De printer instellen op A4-papierformaat.  <b>Opmerkingen:</b> <ul style="list-style-type: none"> <li>• 198 mm is de standaardinstelling.</li> <li>• Met de instelling 203 mm wordt de breedte van de pagina zo ingesteld dat er tachtig 10-pitch tekens kunnen worden afgedrukt.</li> </ul>
<b>Instell. PCL-emulatie</b>  Automatisch Enter-teken na nieuwe regel  Uit  Aan	Opgeven of de printer automatisch een harde return (CR) moet geven na de opdracht om naar een nieuwe regel te gaan (LF).  <b>Opmerking:</b> "Uit" is de standaardinstelling.

Gebruikershandleiding

Optie	Tot
<p><b>Instell. PCL-emulatie</b></p> <p>Automatisch Enter-teken na nieuwe regel</p> <p>Uit</p> <p>Aan</p>	<p>Opgeven of de printer automatisch naar een nieuwe regel moet gaan (LF) na een opdracht voor een harde return (CR).</p> <p><b>Opmerking:</b> "Uit" is de standaardinstelling.</p>
<p><b>Lade-nr wijzigen</b></p> <p>Waarde U-lader</p> <p>Aan</p> <p>None (Geen)</p> <p>0-199</p> <p>Waarde lade [x]</p> <p>Aan</p> <p>None (Geen)</p> <p>0-199</p> <p>Waarde handinvoer</p> <p>Aan</p> <p>None (Geen)</p> <p>0-199</p> <p>Waarde envelop (handm.)</p> <p>Aan</p> <p>None (Geen)</p> <p>0-199</p>	<p>De printer zodanig configureren dat deze werkt met printersoftware of toepassingen die andere laden als papierbron hebben gedefinieerd.</p> <p><b>Opmerkingen:</b></p> <ul style="list-style-type: none"> <li>• "Uit" is de standaardinstelling.</li> <li>• Geen kan niet worden geselecteerd. Dit wordt alleen weergegeven als deze door de PCL 5-interpretor wordt geselecteerd. Ook wordt de opdracht Papierinvoer selecteren genegeerd.</li> <li>• Met 0-199 kan een aangepaste instelling worden toegewezen.</li> </ul>
<p><b>Lade-nr wijzigen</b></p> <p>Fabrieksinst. weerg.</p> <p>U-lader standaard inst. = 8</p> <p>Lade 1 Std.inst. = 1</p> <p>Lade 2 Std.inst. = 4</p> <p>Lade 3 Std.inst. = 5</p> <p>Lade 4 Std.inst. = 20</p> <p>Lade 5 Std.inst. = 21</p> <p>Std.inst. env. = 6</p> <p>Std.inst. hnd. inv. = 2</p> <p>Std.inst. env.inv. = 3</p>	<p>De standaardinstelling weergeven voor elke invoer of lade.</p>

## 8— Het milieu een handje helpen

### Papier en toner besparen

Onderzoek heeft aangetoond dat wel 80% van de koolstofvoetafdruk van een printer te maken heeft met papierverbruik. U kunt uw koolstofvoetafdruk aanzienlijk verkleinen door kringlooppapier te gebruiken en de printerfuncties in te schakelen waarmee u dubbelzijdig kunt afdrucken en meerdere pagina's op één vel papier kunt afdrucken.

#### Kringlooppapier gebruiken

KONICA MINOLTA is een milieubewust bedrijf en stimuleert het gebruik van zakelijk kringlooppapier dat speciaal is geproduceerd voor gebruik in laser- of LED-printers.

#### Zuinig omgaan met accessoires

Er zijn een aantal manieren waarop u de hoeveelheid papier en toner die u bij het afdrucken gebruikt kunt reduceren. U kunt:

#### Beide zijden van het papier gebruiken

Als uw printermodel dubbelzijdig afdrucken ondersteunt, kunt u instellen of er op een of twee zijden van het papier wordt afgedrukt, door in het dialoogvenster Afdrucken **2-zijdig afdrucken** te selecteren.

#### Meerdere pagina's op een vel papier plaatsen

U kunt maximaal 16 opeenvolgende pagina's van een document met meerdere pagina's afdrucken op een enkel vel papier door een instelling uit het gedeelte N\vel: afdrucken in het dialoogvenster Afdrucken te selecteren.

#### Vermijd papierstoringen

Selecteer en plaats papier zorgvuldig om papierstoringen te voorkomen. Zie [Papierstoringen voorkomen](#) voor meer informatie.

### Energie besparen

Als de printer op de computer is aangesloten via een USB-kabel, opent u het Hulpprogramma voor lokale-printerinstellingen in Windows of Printer Settings in Macintosh. Als uw printer is verbonden met een netwerk, gebruikt u de Embedded Web Server.

**Opmerking:** sommige functies zijn alleen beschikbaar op bepaalde modellen.

## Slaap- en sluimerstand gebruiken

In de slaapstand wordt energie bespaard door het stroomverbruik te verlagen tijdens langere perioden waarin het apparaat niet actief is.

In de sluimerstand verbruikt de printer bijna geen stroom. Als de sluimerstand van de printer actief is, worden de overige systemen en apparaten op veilige wijze uitgeschakeld. In de sluimerstand reageert de printer niet op afdruktaken.

**Opmerking:** De sluimerstand en slaapstand kunnen worden gepland. Zie [Planning stroomstand gebruiken](#) voor meer informatie.

### Embedded Web Server gebruiken

1. Open een webbrowser en typ het IP-adres van de printer in de adresbalk.

#### Opmerkingen:

- Een pagina met netwerkinstellingen of menu-instellingen afdrukken en vervolgens het IP-adres in het TCP/IP-gedeelte zoeken. Het IP-adres bestaat uit vier sets met cijfers gescheiden door punten, bijvoorbeeld: 123.123.123.123.
- Als u een proxyserver gebruikt, moet u deze tijdelijk uitschakelen zodat de webpagina correct kan worden geladen.

2. Klik op **Instellingen >Algemene instellingen >Instellingen slaapknop**.

3. Kies **Slapen** of **Sluimerstand** in het menu Druk op slaapknop of Slaapknop ingedrukt houden.

#### Opmerkingen:

- Wanneer Druk op slaapknop is ingesteld op Slapen of Sluimerstand, kunt de printer instellen op de slaap- of sluimerstand door minder dan drie seconden op de slaapknop te drukken.
- Wanneer Slaapknop ingedrukt houden is ingesteld op Slapen of Sluimerstand, kunt de printer instellen op de slaap- of sluimerstand door de slaapknop langer dan drie seconden ingedrukt te houden.

4. Klik op **Verzenden**.

**Opmerking:** Als de printer is overschakeld naar de Sluimerstand, is de Embedded Web Server uitgeschakeld.

### Printerinstellingen op de computer gebruiken

Afhankelijk van uw besturingssysteem kunt u het menu Slaapstand openen via het Hulpprogramma voor lokale-printerinstellingen of via Printer Settings.

## Slaapstand aanpassen

U kunt energie besparen door het aantal minuten te verlagen dat de printer wacht voordat de slaapstand wordt ingeschakeld.

Het instelbereik ligt tussen 1 en 120 minuten. De standaardinstelling is 30 minuten.

### **Embedded Web Server gebruiken**

1. Open een webbrowser en typ het IP-adres van de printer in de adresbalk.

#### **Opmerkingen:**

- Een pagina met netwerkinstellingen of menu-instellingen afdrukken en vervolgens het IP-adres in het TCP/IP-gedeelte zoeken.
  - Als u een proxyserver gebruikt, moet u deze tijdelijk uitschakelen zodat de webpagina correct kan worden geladen.
2. Klik op **Instellingen >Algemene instellingen >Time-outs**.
  3. Geef in het veld Slaapstand het aantal minuten op dat u wilt dat de printer wacht voordat deze overschakelt naar de slaapstand.
  4. Klik op **Verzenden**.

### **Printerinstellingen op de computer gebruiken (alleen Windows)**

- Open het menu Instellen via het Hulpprogramma voor lokale-printerinstellingen.

### **Time-out sluimerstand instellen**

Met de time-out voor de sluimerstand kunt u instellen na hoeveel minuten de spaarstand wordt ingeschakeld nadat een afdruktaak is verwerkt.

### **Embedded Web Server gebruiken**

1. Open een webbrowser en typ het IP-adres van de printer in de adresbalk.

#### **Opmerkingen:**

- Een pagina met netwerkinstellingen of menu-instellingen afdrukken en vervolgens het IP-adres in het TCP/IP-gedeelte zoeken. Het IP-adres bestaat uit vier sets met cijfers gescheiden door punten, bijvoorbeeld: 123.123.123.123.
  - Als u een proxyserver gebruikt, moet u deze tijdelijk uitschakelen zodat de webpagina correct kan worden geladen.
2. Klik op **Instellingen >Algemene instellingen >Time-outs**.
  3. Selecteer in het menu Time-out sluimerstand het aantal uren, dagen, weken of maanden dat de printer moet wachten voordat deze overschakelt naar de spaarstand.
  4. Klik op **Verzenden**.

### **Printerinstellingen op de computer gebruiken**

Afhankelijk van uw besturingssysteem kunt u het menu Time-out sluimerstand via het Hulpprogramma voor lokale-printerinstellingen of via Printer Settings.

### **Planning stroomstand gebruiken**

Met Planning stroomstand kan de gebruiker instellen wanneer de printer overschakelt over naar een spaarstand of naar de stand Gereed.

### **Embedded Web Server gebruiken**

1. Open een webbrowser en typ het IP-adres van de printer in de adresbalk.

#### **Opmerkingen:**

- Een pagina met netwerkinstellingen of menu-instellingen afdrukken en vervolgens het IP-adres in het TCP/IP-gedeelte zoeken. Het IP-adres bestaat uit vier sets met cijfers gescheiden door punten, bijvoorbeeld: 123.123.123.123.
  - Als u een proxyserver gebruikt, moet u deze tijdelijk uitschakelen zodat de webpagina correct kan worden geladen.
2. Klik op **Instellingen >Algemene instellingen >Planning stroomstand**.
  3. Selecteer de stroomstand in het menu Actie.
  4. Selecteer de tijd in het menu Tijd.
  5. Selecteer de dag of dagen in het menu Dag(en).
  6. Klik op **Toevoegen**.

### **Printerinstellingen op de computer gebruiken (alleen Windows)**

- Open het menu Planning stroomstand via het Hulpprogramma voor lokale-printerinstellingen.

## 9—Printer beveiligen

### De vergrendelingsfunctie gebruiken

De printer heeft een vergrendelingsfunctie. Bevestig op de aangegeven locatie een beveiligingsslot dat compatibel is met de meeste laptops om de printer op zijn plaats te vergrendelen.



### Kennisgeving van vluchtigheid

De printer bevat verschillende soorten geheugens waarin apparaat- en netwerkinstellingen en gebruikersgegevens kunnen worden opgeslagen.

Geheugensoort	Beschrijving
Vluchtig geheugen	De printer gebruikt standaard <i>RAM-geheugen</i> (Random Access Memory) om gebruikersgegevens te bufferen tijdens eenvoudige afdruk- en kopieertaken.
Niet-vluchtig geheugen	De printer gebruikt mogelijk twee soorten niet-vluchtig geheugen: EEPROM en NAND (flashgeheugen). Beide soorten worden gebruikt voor het opslaan van het besturingssysteem, apparaatinstellingen en netwerkgegevens.



In de volgende gevallen moet u de inhoud van het printergeheugen wissen:

- De printer wordt uit gebruik genomen.
- De printer wordt verplaatst naar een andere afdeling of een ander kantoor.
- Er moet onderhoud aan de printer worden uitgevoerd door iemand buiten uw organisatie.
- De printer moet voor onderhoud worden vervoerd naar een locatie buiten uw bedrijf.
- De printer wordt verkocht aan een ander bedrijf.

## Vluchtig geheugen wissen

Er is een voedingsbron nodig om informatie te bewaren in het vluchtige geheugen (RAM-geheugen) van de printer. Schakel de printer uit als u de gebufferde gegevens wilt wissen.

## Niet-vluchtig geheugen wissen

1. Zet de printer uit.
2. Open de voorklep van de printer en houd  ingedrukt terwijl u de printer start. Laat  pas los als de volgorde waarin de lampjes op het bedieningspaneel van de printer branden, overeenkomt met de volgorde van de lampjes in de volgende afbeelding.





 - Aan

 - Aan

 - Aan

 - Aan

3. Druk op  tot de volgorde waarin de lampjes op het bedieningspaneel van de printer branden, overeenkomt met de volgorde van de lampjes in de volgende afbeelding en druk vervolgens op .



 - Knippert

 - Knippert

Tijdens dit proces wordt de printer meerdere malen opnieuw opgestart.

**Opmerking:** met Alle instellingen wissen worden apparaatinstellingen, taken en wachtwoorden op een veilige manier verwijderd uit het printergeheugen.

4. Sluit de voorklep.

# 10—Printer onderhouden

**Let op—Kans op beschadiging:** Als de printer niet periodiek wordt onderhouden voor optimale prestaties en onderdelen en supplies niet worden vervangen, kan de printer beschadigd raken.

## De printer reinigen

### De printer reinigen

**Opmerking:** mogelijk moet u dit om de paar maanden doen.

**Let op—Kans op beschadiging:** schade aan de printer door onjuiste behandeling valt niet onder de garantie.

1. Controleer of de printer is uitgeschakeld en de stekker van het netsnoer van de printer uit het stopcontact is getrokken.



**LET OP—KANS OP ELEKTRISCHE SCHOK:** Om het risico op elektrische schokken te vermijden, trekt u de stekker van het netsnoer uit het stopcontact en koppelt u alle kabels los die op de printer zijn aangesloten voor u de buitenkant van de printer reinigt.

2. Verwijder al het papier uit de standaardlade en universeellader.
3. Reinig de printer met een zachte borstel of een stofzuiger om stof, inktlint en stukjes papier in en rondom de printer te verwijderen.
4. Maak een schone, pluisvrije doek vochtig met water en maak hiermee de buitenkant van de printer schoon.

**Let op—Kans op beschadiging:** Gebruik geen schoonmaak- of wasmiddelen. Hiermee kunt u de buitenkant van de printer beschadigen.

5. Zorg ervoor dat alle gedeelten van de printer droog zijn voordat u een nieuwe afdruktaak start.

## De status van de onderdelen en supplies controleren

### De status van de onderdelen en supplies controleren

**Opmerking:** Controleer of de computer en printer beide met hetzelfde netwerk zijn verbonden.

#### Embedded Web Server gebruiken

1. Open een webbrowser en typ het IP-adres van de printer in de adresbalk.

#### Opmerkingen:

- Druk een netwerkconfiguratiepagina of een pagina met menu-instellingen af zoek vervolgens het IP-adres op in het gedeelte TCP/IP. Het IP-adres bestaat uit vier sets met cijfers gescheiden door punten, bijvoorbeeld: 123.123.123.123.
- Als u een proxyserver gebruikt, moet u deze tijdelijk uitschakelen zodat de webpagina correct kan worden geladen.

2. Klik op **Apparaatstatus >Meer details**.

#### Het bedieningspaneel van de printer gebruiken

Druk op  op het bedieningspaneel van de printer en controleer de supply- en onderdeelstatus in het gedeelte Gegevens supplies.

## Geschat aantal resterende pagina's

Het geschatte aantal resterende pagina's is gebaseerd op de recente afdrukgeschiedenis van de printer. De nauwkeurigheid ervan kan aanzienlijk variëren en hangt van veel factoren af, zoals de werkelijke documentinhoud, de instellingen voor de afdrukkwaliteit en andere printerinstellingen.

De nauwkeurigheid van het geschatte aantal resterende pagina's kan afnemen wanneer het werkelijke afdrukverbruik verschilt van het afdrukverbruik in het verleden. Houd rekening met dit variabele nauwkeurniveau voordat u supplies aanschaft of vervangt op basis van de schatting. Totdat een adequate afdrukgeschiedenis is verkregen, wordt bij de eerste schattingen aangenomen dat er sprake is van een verbruik van supplies die is gebaseerd op de testmethoden van de International Organization for Standardization\* en pagina-inhoud.

\* Opgegeven gemiddeld cartridgerendement (zwart) conform ISO/IEC 19752.

## Supplies bestellen

### Officiële KONICA MINOLTA onderdelen en supplies gebruiken

Uw KONICA MINOLTA-printer werkt het beste met originele supplies en onderdelen van KONICA MINOLTA. Wanneer u supplies of onderdelen van andere fabrikanten dan KONICA MINOLTA gebruikt, kan dit negatieve gevolgen hebben voor de prestaties, betrouwbaarheid of levensduur van de printer en de beeldverwerkingsonderdelen van het apparaat. Het gebruik van supplies of onderdelen van andere fabrikanten kan gevolgen hebben voor uw garantie. Schade die is veroorzaakt door het gebruik van supplies of onderdelen van andere fabrikanten valt niet onder de garantie. Alle levensduurindicatoren zijn ontworpen om te functioneren met de supplies en onderdelen KONICA MINOLTA. Als u supplies of onderdelen van andere fabrikanten gebruikt, kan dat tot onvoorspelbare resultaten leiden. Het gebruik van beeldverwerkingsonderdelen langer dan de beoogde levensduur kan uw KONICA MINOLTA printer of de bijbehorende onderdelen beschadigen.

### Tonercartridges bestellen

#### Opmerkingen:

- Het geschatte cartridgerendement is gebaseerd op de ISO/IEC 19752-norm.
- Extreem lage afdrukdekking gedurende langere periode kan het daadwerkelijke rendement verlagen.

Artikelnaam	Artikelnummer
<b>Voor de Verenigde Staten, Latijns-Amerika (120 V) en Taiwan</b>	
Tonercartridge 10K voor bizhub 3300P (Gebruiken en retourneren)	A63V 00F
Tonercartridge 10K voor bizhub 3300P	A63V 00W
<b>Voor Europa</b>	
Tonercartridge 10K voor bizhub 3300P (Gebruiken en retourneren)	A63V 00H
Tonercartridge 10K voor bizhub 3300P	A63V 00W
<b>Voor Azië Pacific, Afrika, Midden-Oosten, Latijns-Amerika (220 V), Australië en Nieuw-Zeeland</b>	
Tonercartridge 10K voor bizhub 3300P (Gebruiken en retourneren)	A63V 00K
Tonercartridge 10K voor bizhub 3300P	A63V 00W
<b>Voor China</b>	
Tonercartridge 10K voor bizhub 3300P (Gebruiken en retourneren)	A63V 00K
Tonercartridge 10K voor bizhub 3300P	A63V 00R

## Beeldverwerkingseenheid bestellen

Extreem lage afdrukdekking gedurende langere periode kan ervoor zorgen dat onderdelen van de beeldverwerkingseenheid kapot gaan voordat de toner in de tonercartridge op is.

Raadpleeg de instructies bij de supply voor meer informatie over het vervangen van de beeldverwerkingseenheid.

Artikelnaam	Bestemming	Artikelnummer
Beeldverwerkingseenheid 60K voor bizhub 3300P (Gebruiken en retourneren)	Wereldwijd	A63X 03V
Beeldverwerkingseenheid 60K voor bizhub 3300P	Wereldwijd	A63X 03W

## Supplies bewaren

Bewaar supplies in een koele, schone ruimte. Supplies moeten altijd rechtop in de originele verpakking worden bewaard tot het moment waarop ze worden gebruikt.

Stel de printersupplies niet bloot aan:

- direct zonlicht;
- temperaturen boven 35 °C;
- hoge vochtigheidsgraad (boven 80%);
- zilte lucht;
- corroderende gassen;
- grote hoeveelheden stof.

## Supplies vervangen

### Tonercartridge vervangen

1. Druk op de knop aan de rechterkant van de printer en open de voorklep.



2. Trek de tonercartridge naar buiten aan de handgreep.



3. Pak de tonercartridge uit en verwijder alle verpakkingsmateriaal.
4. Schud de nieuwe cartridge om de toner gelijkmatig te verdelen.



5. Installeer de tonercartridge in de printer door de pijlen aan de zijkant van de cartridge uit te lijnen met de pijlen op de rails aan binnenkant van de printer.

**Let op—Kans op beschadiging:** De beeldverwerkingseenheid mag niet langer dan tien minuten worden blootgesteld aan licht. Langdurige blootstelling aan licht kan tot problemen met de afdrukkwaliteit leiden.

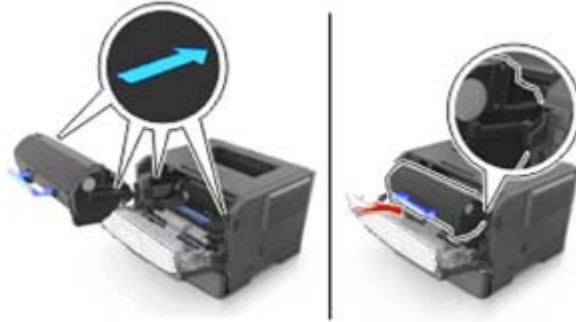

6. Sluit de voorklep.

**Opmerking:** Gooi de lege tonercartridge weg in overeenstemming met de lokale voorschriften. Tonercartridge niet verbranden.

**LET OP:** Als u toner in uw ogen krijgt, moet u uw ogen onmiddellijk uitspoelen met koud water en een arts raadplegen.

## Beeldverwerkingseenheid vervangen

1. Druk op de knop aan de rechterkant van de printer en open de voorklep.



2. Trek de tonercartridge naar buiten aan de handgreep.



3. Til de blauwe hendel omhoog en trek de beeldverwerkingseenheid uit de printer.



4. Pak de nieuwe beeldverwerkingseenheid uit en schud deze.

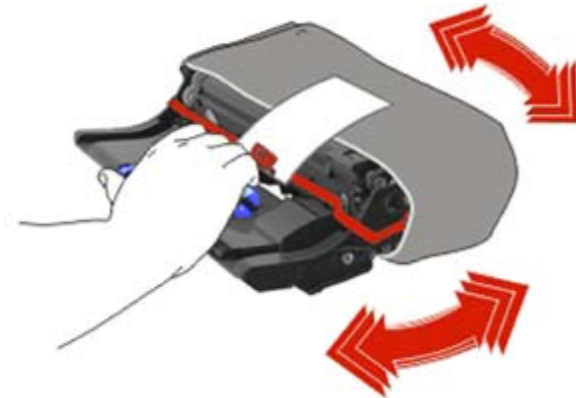

5. Verwijder alle verpakkingsmateriaal uit de beeldverwerkingseenheid.

**Let op—Kans op beschadiging:** De beeldverwerkingseenheid mag niet langer dan tien minuten worden blootgesteld aan licht. Langdurige blootstelling aan licht kan tot problemen met de afdrukkwaliteit leiden.

**Let op—Kans op beschadiging:** Raak de trommel van de fotoconductor niet aan. Dit kan de afdrukkwaliteit van toekomstige afdruktaken verminderen.

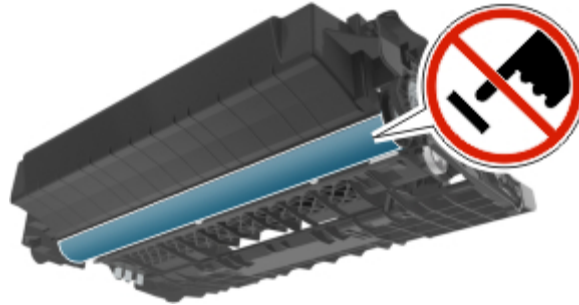

6. Installeer de beeldverwerkingseenheid in de printer door de pijlen aan de zijkant van de beeldverwerkingseenheid uit te lijnen met de pijlen op de rails aan binnenkant van de printer.

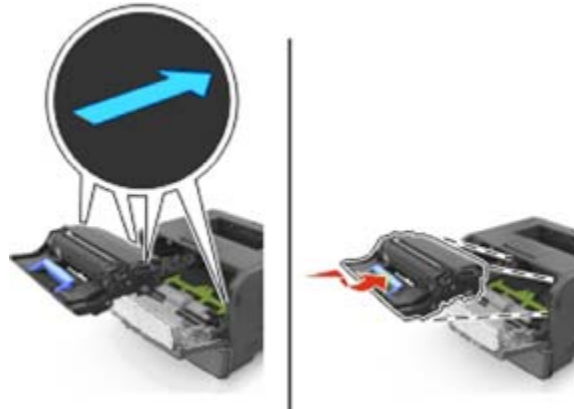

7. Installeer de tonercartridge in de printer door de pijlen aan de zijkant van de cartridge uit te lijnen met de pijlen op de rails aan binnenkant van de printer.

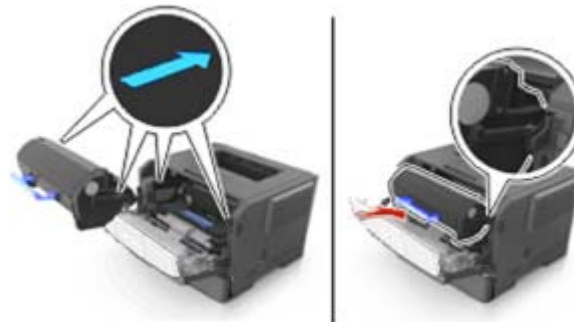

8. Sluit de voorklep.

**Opmerking:** Gooi de gebruikte beeldverwerkingseenheid weg in overeenstemming met de lokale voorschriften. Beeldverwerkingseenheid niet verbranden.

## Help bij transport

### Voordat u de printer verplaatst

**⚠ LET OP—KANS OP LETSEL:** neem de volgende richtlijnen door voor u de printer verplaatst om te voorkomen dat u zich bezeert of dat de printer beschadigd raakt:

- Schakel de printer uit met de aan/uit-knop en trek de stekker uit het stopcontact.
- Koppel alle snoeren en kabels los van de printer voordat u de printer verplaatst.
- Als er een optionele lade is geïnstalleerd, moet u deze eerst verwijderen van de printer. Schuif de hendel aan de rechterzijde van de lade naar de voorkant van de lade tot de hendel *vastklikt* om de lade te verwijderen.



- Gebruik bij het tillen van de printer de handgrepen aan de zijkanten.
- Let erop dat uw vingers zich niet onder de printer bevinden wanneer u het apparaat neerzet.
- Voordat u de printer instelt, moet u ervoor zorgen dat er voldoende ruimte vrij is rondom de printer.

Gebruik alleen het netsnoer dat bij dit product is geleverd of een door de fabrikant goedgekeurd vervangend onderdeel.

**Let op—Kans op beschadiging:** schade aan de printer door onjuist transport valt niet onder de garantie.

## **De printer verplaatsen naar een andere locatie**

U kunt de printer en optionele hardware probleemloos verplaatsen als u de volgende voorzorgsmaatregelen neemt:

- Als de printer wordt verplaatst op een transportwagentje, moet de gehele onderzijde van de printer worden ondersteund.
- Als de optionele hardwareonderdelen worden verplaatst op een transportwagentje, moet de oppervlakte van het wagentje groot genoeg zijn om de alle hardwareonderdelen te ondersteunen.
- Zorg dat de printer zich in een verticale positie bevindt.
- Vermijd schokken.

## **De printer vervoeren.**

Wanneer u de printer verstuurt, moet u de originele verpakking gebruiken.

# 11—Printer beheren

In dit hoofdstuk worden algemene ondersteunende beheertaken beschreven die worden uitgevoerd met de Embedded Web Server.

## Geavanceerde netwerkinformatie en beheerdersinformatie weergeven

In dit hoofdstuk worden algemene ondersteunende beheertaken beschreven die worden uitgevoerd met de Embedded Web Server. Raadpleeg de *Handleiding netwerken* op de cd *Printer Driver and Documentations* voor informatie over geavanceerde systeemondersteuningstaken.

## Rapporten weergeven

U kunt een aantal rapporten bekijken vanuit de Embedded Web Server. Deze rapporten zijn handig voor het bepalen van de status van de printer, het netwerk en de supplies.

1. Open een webbrowser en typ het IP-adres van de printer in de adresbalk.

### Opmerkingen:

- Een pagina met netwerkinstellingen of menu-instellingen afdrukken en vervolgens het IP-adres in het TCP/IP-gedeelte zoeken. Het IP-adres bestaat uit vier sets met cijfers gescheiden door punten, bijvoorbeeld: 123.123.123.123.
- Als u een proxyserver gebruikt, moet u deze tijdelijk uitschakelen zodat de webpagina correct kan worden geladen.

2. Klik op **Rapporten** en klik vervolgens op het type rapport dat u wilt bekijken.

## Meldingen over supplies configureren via de Embedded Web Server

U kunt opgeven hoe u meldingen wilt ontvangen wanneer supplies bijna leeg zijn, leeg zijn of wanneer de levensduur van supplies is verstreken, door de selecteerbare meldingen in te stellen.

### Opmerkingen:

- U kunt de selecteerbare meldingen instellen voor de tonercartridge en beeldverwerkingseenheid.
- Alle selecteerbare meldingen kunnen worden ingesteld voor bijna leeg, leeg, vrijwel leeg. Niet alle selecteerbare meldingen kunnen worden ingesteld voor het einde van de levensduur van supplies. De selecteerbare e-mailmelding is beschikbaar voor alle supplyomstandigheden.
- Het percentage van de geschatte resterende supply waardoor de melding wordt geactiveerd, kan worden ingesteld voor sommige supplies voor sommige supplyomstandigheden.

1. Open een webbrowser en typ het IP-adres van de printer in de adresbalk.

**Opmerkingen:**

- Druk een netwerkconfiguratiepagina of een pagina met menu-instellingen af en zoek het IP-adres op in het gedeelte TCP/IP. Het IP-adres bestaat uit vier sets met cijfers gescheiden door punten, bijvoorbeeld: 123.123.123.123.
- Als u een proxyserver gebruikt, moet u deze tijdelijk uitschakelen zodat de webpagina correct kan worden geladen.

2. Klik op **Instellingen >Afdrukinstellingen >Meldingen over supplies**.

3. Selecteer in de keuzemenu's voor de afzonderlijke supplies een van de volgende meldingsopties:

Berichten	Beschrijving
Aan	Het normale printergedrag voor alle supplies vindt plaats.
Alleen e-mail	De printer genereert een e-mailbericht als deze status bereikt is. De status van de supply wordt weergegeven op de menupagina en de statuspagina.
Waarschuwing	De printer geeft een combinatie van lampjes voor een waarschuwing weer en genereert een e-mail over de status van de supply. De printer stopt niet als de status van de supply bereikt is.
Stoppen, kan door <sup>1</sup>	De printer stopt met het verwerken van taken als de status van de supply bereikt is. De gebruiker moet op een knop drukken om verder te gaan met afdrukken.
Stoppen, kan niet door <sup>1,2</sup>	De printer stopt als de status van de supply bereikt is. De supply moet worden vervangen voordat u kunt doorgaan met afdrukken.
<sup>1</sup> De printer genereert een e-mail over de status van de supply wanneer de supplymelding is ingeschakeld. <sup>2</sup> De printer stopt wanneer bepaalde supplies op zijn om te voorkomen dat er schade wordt veroorzaakt.	

4. Klik op **Verzenden**.

## Printerinstellingen kopiëren naar andere printers

**Opmerking:** Deze functie is alleen beschikbaar op netwerkprinters.

1. Open een webbrowser en typ het IP-adres van de printer in de adresbalk.

**Opmerkingen:**

- Een pagina met netwerkinstellingen of menu-instellingen afdrukken en vervolgens het IP-adres in het TCP/IP-gedeelte zoeken. Het IP-adres bestaat uit vier sets met cijfers gescheiden door punten, bijvoorbeeld: 123.123.123.123.
- Als u een proxyserver gebruikt, moet u deze tijdelijk uitschakelen zodat de webpagina correct kan worden geladen.

2. Klik op de tab **Printerinstellingen kopiëren**.
3. Als u de taal wilt wijzigen, selecteert u een taal in de vervolgkeuzelijst en klikt u op **Klik hier om de taal in te stellen**.
4. Klik op de tab **Printerinstellingen**.
5. Geef het IP-adres van de bron- en doelprinter op in de betreffende velden.

**Opmerking:** Als u een doelprinter wilt toevoegen of verwijderen, klikt u op **Doel-IP toevoegen** of **Doel-IP verwijderen**.

6. Klik op **Copy Printer Settings (Printerinstellingen kopiëren)**.

## 12—Papierstoringen verhelpen

Selecteer papier en speciaal afdruk materiaal zorgvuldig en plaats het correct om papierstoringen te voorkomen. Zie [Papierstoringen voorkomen](#) voor meer informatie. Als er toch papier vastloopt, voert u de stappen uit die in dit hoofdstuk worden beschreven.

**Opmerking:** de optie Correctie papierstoring wordt standaard ingesteld op Auto. De printer drukt vastgelopen pagina's opnieuw af, tenzij het geheugen om de pagina's op te slaan benodigd is voor andere afdruktaken.

### Papierstoringen voorkomen

#### Papier correct plaatsen

- Zorg ervoor dat het papier vlak in de lade is geplaatst.

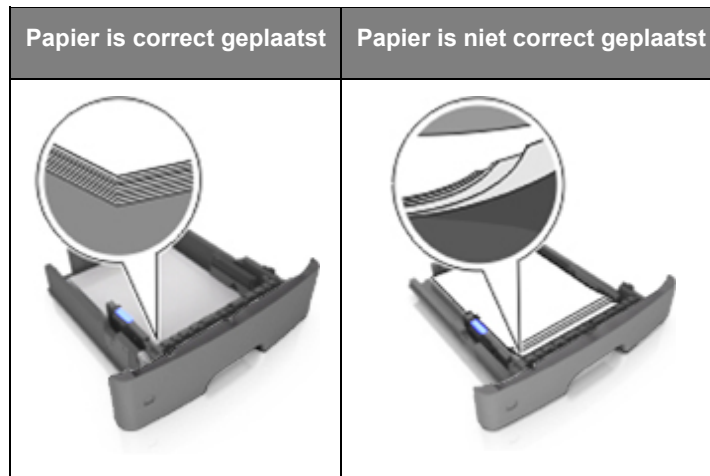

- Verwijder geen laden terwijl de printer bezig is met afdrukken.
- Plaats geen laden terwijl de printer bezig is met afdrukken. Plaats afdruk materiaal voordat u gaat afdrukken of wacht tot u wordt gevraagd afdruk materiaal te plaatsen.
- Plaats niet te veel papier in de printer. Zorg dat de stapel niet boven de aanduiding voor de maximale hoeveelheid uitkomt.

- Schuif het papier niet in de lade. Plaats het papier zoals in de afbeelding is aangegeven.



- Zorg ervoor dat de geleiders in de papierlade of de universeellader op de juiste wijze zijn ingesteld en niet strak tegen het papier of de enveloppen zijn geplaatst.
- Duw de lade stevig in de printer nadat u het papier hebt geplaatst.

#### Gebruik aanbevolen papier

- Gebruik uitsluitend aanbevolen papier of speciaal afdrukmetaal.
- Plaats nooit gekreukt, gevouwen, vochtig, gebogen of kromgetrokken papier.
- Buig het papier, waai er uit en maak er een rechte stapel van voordat u het in de printer plaatst.



- Gebruik geen papier dat u zelf op maat hebt gesneden of geknipt.
- Gebruik nooit verschillende papierformaten, -gewichten of -soorten in één lade.
- Controleer of de juiste instellingen voor papierformaat en papiersoort correct zijn ingesteld in de Embedded Web Server of op de computer.

**Opmerking:** Afhankelijk van uw besturingssysteem kunt u het menu Papier openen via het Hulpprogramma voor lokale-printerinstellingen of via Printer Settings.

- Bewaar het papier volgens de aanbevelingen van de fabrikant.

## Toegang tot gebieden met vastgelopen afdrukmetaal

Open de kleppen en trek de laden naar buiten zodat u bij de gebieden kunt waar het afdrukmetaal is vastgelopen.



Toegangsgedeelte	Beschrijving
1	Standaarduitvoerlade
2	Achterklep
3	Standaardlade voor 250 vel (lade 1)
4	Optionele lade voor 250 of 550 vel (lade 2)
5	Klep van universeellader
6	Voorklep

### Opmerkingen:

- Als Storingsassistentie is ingesteld op Aan, voert de printer lege of gedeeltelijk afgedrukte pagina's automatisch uit naar de standaardlade nadat een vastgelopen pagina is verwijderd. Controleer de stapel met afdrucken om na te gaan of er pagina's ontbreken.
- Als Herstel na storing is ingesteld op Aan of Automatisch, worden de vastgelopen pagina's opnieuw afgedrukt. Met de instelling Automatisch is het echter niet zeker dat de pagina kan worden afgedrukt.

## [x] pagina's vastgelopen, open voorklep. [20y.xx]





 - Aan

 - Aan

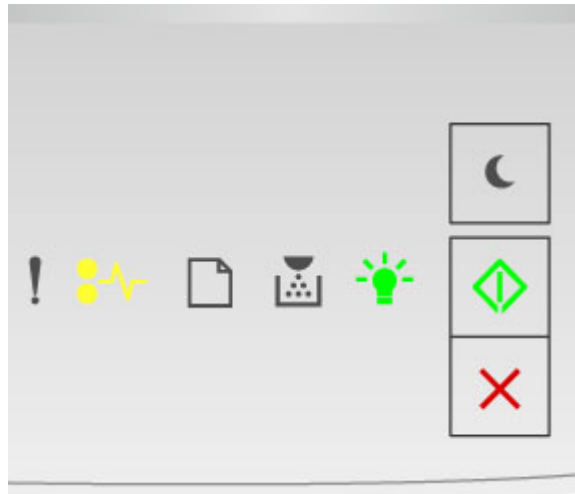
Als de lampjes op het bedieningspaneel branden in de volgorde die in de voorgaande afbeelding is aangegeven, drukt u twee maal snel op  voor de aanvullende volgorde.



 - Aan

 - Aan

 - Aan

Voer de volgende handelingen uit als de aanvullende volgorde waarin de lampjes branden, overeenkomt met de volgorde van de lampjes in de voorgaande afbeelding.

 **LET OP—HEET OPPERVLAK:** De binnenkant van de printer kan heet zijn. Om letsel te voorkomen, moet u een heet oppervlak eerst laten afkoelen voordat u het aanraakt.

1. Druk op de knop aan de rechterkant van de printer en open de voorklep.



2. Trek de tonercartridge aan de handgreep naar buiten.



3. Til de blauwe hendel omhoog en trek de beeldverwerkingseenheid uit de printer.



**Let op—Kans op beschadiging:** Raak de trommel van de fotoconductor niet aan. Dit kan de afdrukkwaliteit van toekomstige afdruktaken verminderen.

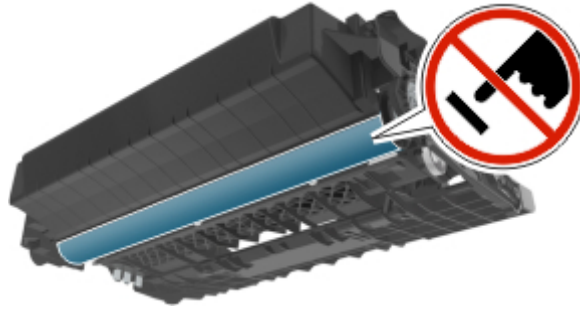

4. Leg de beeldverwerkingseenheid opzij op een vlakke, gladde ondergrond.

**Let op—Kans op beschadiging:** De beeldverwerkingseenheid mag niet langer dan tien minuten worden blootgesteld aan licht. Langdurige blootstelling aan licht kan tot problemen met de afdrukkwaliteit leiden.

5. Til de groene klep aan de voorkant van de printer op.

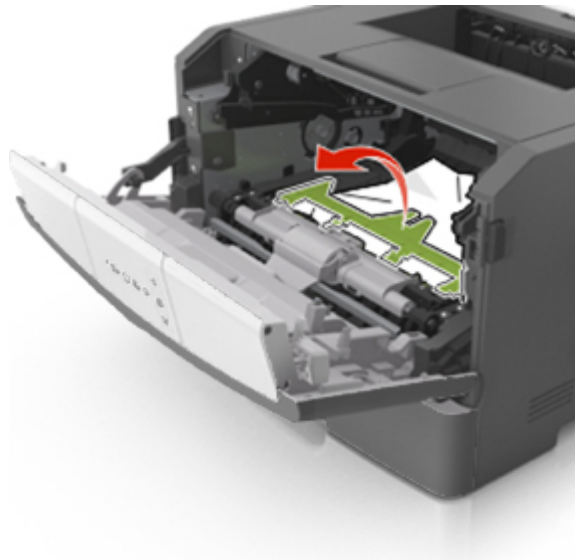

- Pak het vastgelopen papier stevig vast aan beide zijden en trek het voorzichtig uit de printer.

**Opmerking:** Zorg dat alle papierstukjes zijn verwijderd.

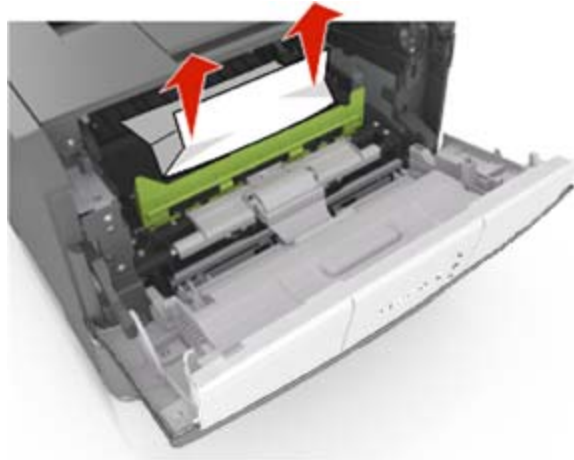

- Installeer de beeldverwerkingseenheid door de pijlen aan de zijkant van de eenheid uit te lijnen met de pijlen op de rails aan binnenkant van de printer en plaats de eenheid in de printer.

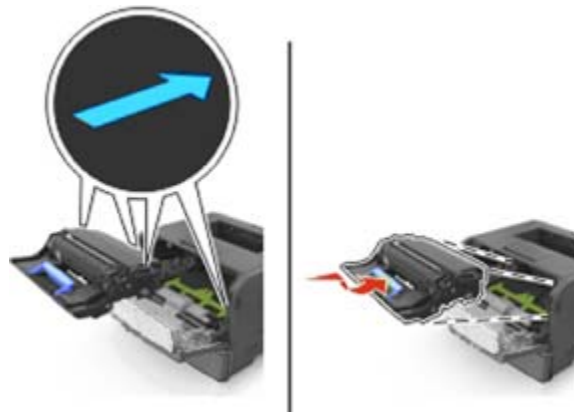

- Installeer de tonercartridge door de pijlen aan de zijkant van de cartridge uit te lijnen met de pijlen op de rails aan binnenkant van de printer en plaats de cartridge in de printer.

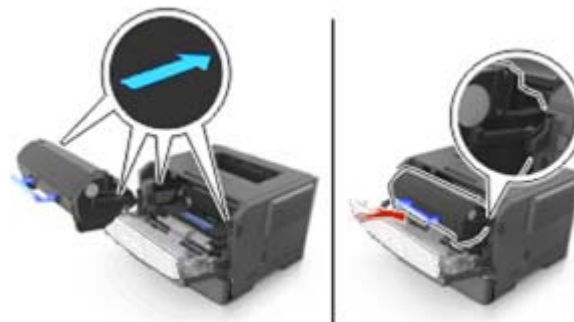

- Sluit de voorklep.

- Druk op het bedieningspaneel van de printer op  om het bericht te wissen en door te gaan met afdrukken.

## [x] pagina's vastgelopen, open achterklep. [20y.xx]



 - Aan

 - Aan

Als de lampjes op het bedieningspaneel branden in de volgorde die in de voorgaande afbeelding is aangegeven, drukt u twee maal snel op  voor de aanvullende volgorde.

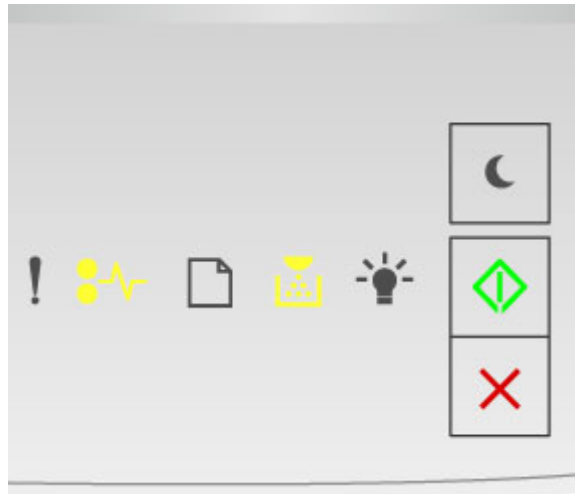

 - Aan

 - Aan

 - Aan

Voer de volgende handelingen uit als de aanvullende volgorde waarin de lampjes branden, overeenkomt met de volgorde van de lampjes in de voorgaande afbeelding.

1. Druk op de knop aan de rechterkant van de printer en open de voorklep.



2. Trek de achterklep voorzichtig omlaag.



**LET OP—HEET OPPERVLAK:** De binnenkant van de printer kan heet zijn. Laat een oppervlak eerst laten afkoelen voordat u het aanraakt om letsel te voorkomen.



3. Pak het vastgelopen papier stevig vast aan beide zijden en trek het voorzichtig uit de printer.

**Opmerking:** Zorg dat alle papierstukjes zijn verwijderd.



4. Sluit de voor- en achterklep.
5. Druk op het bedieningspaneel van de printer op  om het bericht te wissen en door te gaan met afdrucken.

**[x] pagina's vastgelopen, maak standaardlade leeg. [20y.xx]**



 - Aan

 - Aan

Als de lampjes op het bedieningspaneel branden in de volgorde die in de voorgaande afbeelding is aangegeven, drukt u twee maal snel op  voor de aanvullende volgorde.



 - Aan

 - Aan

 - Aan

Voer de volgende handelingen uit als de aanvullende volgorde waarin de lampjes branden, overeenkomt met de volgorde van de lampjes in de voorgaande afbeelding.

1. Pak het vastgelopen papier stevig vast aan beide zijden en trek het voorzichtig uit de printer.

**Opmerking:** Zorg dat alle papierstukjes zijn verwijderd.



2. Druk op het bedieningspaneel van de printer op  om het bericht te wissen en door te gaan met afdrukken.

## [x] pagina's vastgelopen, verwijder lade 1 om papierstoring in duplexeenheid te verhelpen. [23y.xx]



 - Aan

 - Aan

Als de lampjes op het bedieningspaneel branden in de volgorde die in de voorgaande afbeelding is aangegeven, drukt u twee maal snel op  voor de aanvullende volgorde.

### Aanvullende combinaties van lampjes

**Combinatie van lampjes:**

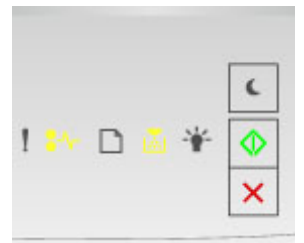

 - Aan

 - Aan

 - Aan

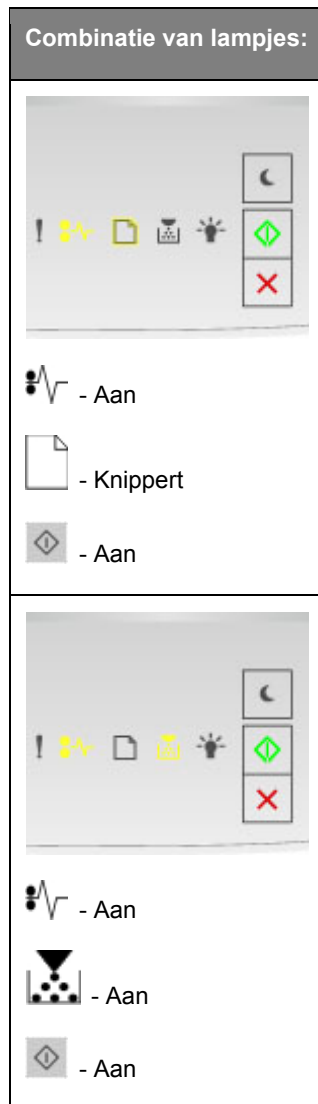

Voer de volgende handelingen uit als de aanvullende volgorde waarin de lampjes branden, overeenkomt met de volgorde van de lampjes in een van de voorgaande afbeeldingen.

**⚠️ LET OP—HEET OPPERVLAK:** De binnenkant van de printer kan heet zijn. Om letsel te voorkomen, moet u een heet oppervlak eerst laten afkoelen voordat u het aanraakt.

1. Trek de lade volledig naar buiten.



2. Zoek de blauwe hendel en trek deze omlaag om het papier vrij te geven.

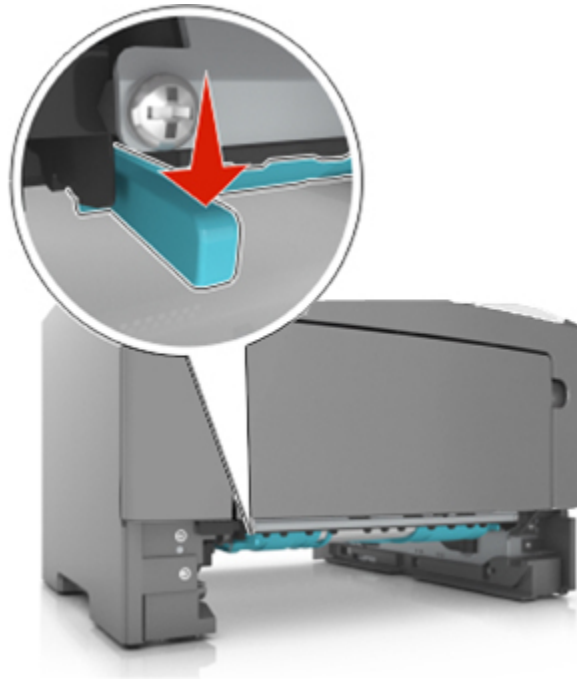

**Opmerking:** Als u het vastgelopen papier niet kunt zien in het gedeelte van de duplexeenheid, opent u de achterklep en verwijdert u voorzichtig het vastgelopen papier. Zorg dat alle papierstukjes zijn verwijderd.

3. Pak het vastgelopen papier stevig vast aan beide zijden en trek het voorzichtig uit de printer.

**Opmerking:** Zorg dat alle papierstukjes zijn verwijderd.

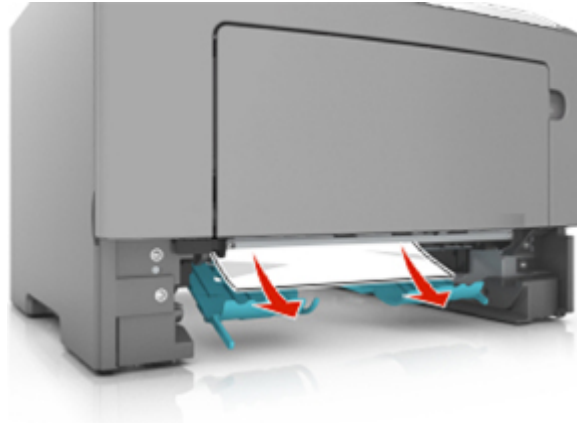

4. Plaats de lade terug in de printer.
5. Druk op het bedieningspaneel van de printer op  om het bericht te wissen en door te gaan met afdrukken.

## **[x] pagina's vastgelopen, verwijder lade [x]. [24y.xx]**



 - Aan

 - Aan

Als de lampjes op het bedieningspaneel branden in de volgorde die in de voorgaande afbeelding is aangegeven, drukt u twee maal snel op  voor de aanvullende volgorde.

## Aanvullende combinaties van lampjes

Combinatie van lampjes:



⚡ - Aan

📄 - Aan

🔹 - Aan

⬠ - Aan



⚡ - Aan

📄 - Aan

💡 - Aan

⬠ - Aan

Voer de volgende handelingen uit als de aanvullende volgorde waarin de lampjes branden, overeenkomt met de volgorde van de lampjes in een van de voorgaande afbeeldingen.

## Gebruikershandleiding

1. Trek de lade volledig naar buiten.



2. Pak het vastgelopen papier stevig vast aan beide zijden en trek het voorzichtig uit de printer.

**Opmerking:** Zorg dat alle papierstukjes zijn verwijderd.

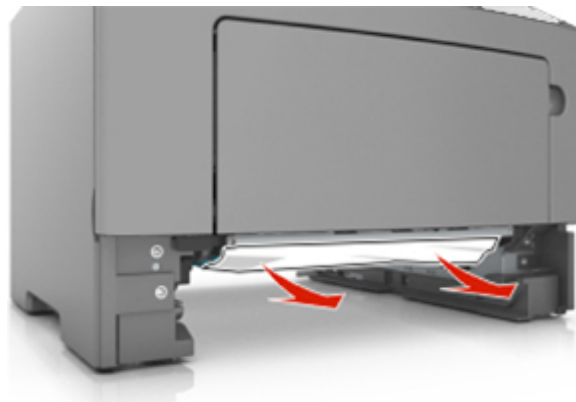

3. Plaats de lade terug in de printer.
4. Druk op het bedieningspaneel van de printer op  om het bericht te wissen en door te gaan met afdrukken.

## [x] pagina's vastgelopen, maak handmatige invoer vrij. [250.xx]



 - Aan

 - Aan

Als de lampjes op het bedieningspaneel branden in de volgorde die in de voorgaande afbeelding is aangegeven, drukt u twee keer snel op  voor de aanvullende volgorde.

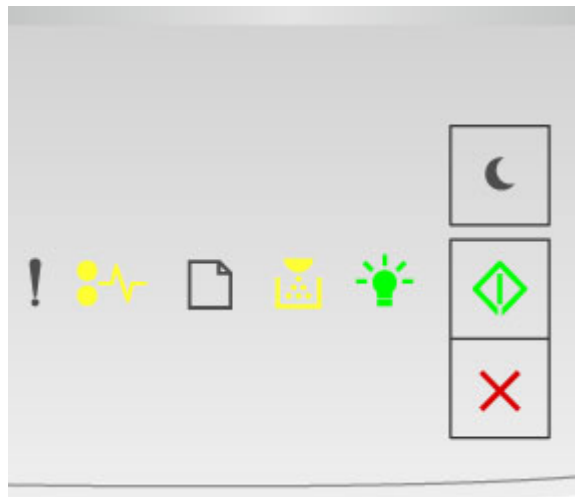

 - Aan

 - Aan

 - Aan

 - Aan

Voer de volgende handelingen uit als de aanvullende volgorde waarin de lampjes branden, overeenkomt met de volgorde van de lampjes in de voorgaande afbeelding.

1. Pak het vastgelopen papier stevig vast aan beide zijden en trek het voorzichtig uit de universeellader.

**Opmerking:** Zorg dat alle papierstukjes zijn verwijderd.



2. Buig de vellen papier enkele malen om deze los te maken. Waar de vellen vervolgens uit. Vouw of kreuk het papier niet. Maak op een vlakke ondergrond de stapel recht.



3. Plaats opnieuw papier in de universeellader.

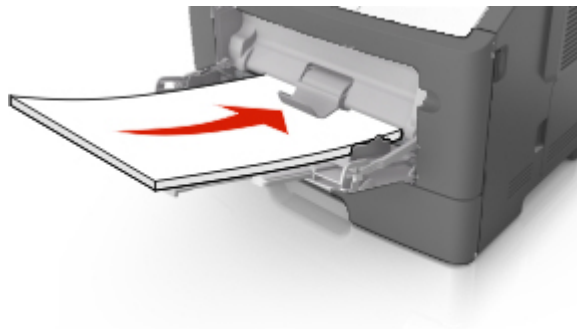

**Opmerking:** Zorg dat de papiergeleider voorzichtig tegen de rand van het papier is geschoven.

4. Druk op het bedieningspaneel van de printer op  om het bericht te wissen en door te gaan met afdrukken.

# 13—Problemen oplossen

## Printerberichten

### Berichten over de tonercartridge

#### Cartridge en beeldverwerkingseenheid komen niet overeen [41.xy]



! - Aan

⚡ - Aan

📄 - Langzaam knippen

🖨️ - Langzaam knippen

Voer de volgende handelingen uit als de volgorde waarin de lampjes op het bedieningspaneel van de printer branden, overeenkomt met de volgorde van de lampjes in de voorgaande afbeelding:

1. Controleer of de tonercartridge en beeldverwerkingseenheid MICR (Magnetic Imaging Content Recording) - of niet-MICR-supplies zijn.

**Opmerking:** Voor een lijst met ondersteunde supplies raadpleegt u het hoofdstuk "Printer onderhouden" van de *Gebruikershandleiding*.

2. Vervang de tonercartridge of de beeldverwerkingseenheid zodat beide niet-MICR-supplies zijn.

### Cartridge bijna leeg [88.xx]



 - Aan

 - Aan

Mogelijk moet u een nieuwe cartridge bestellen als de volgorde waarin de lampjes op het bedieningspaneel van de printer branden, overeenkomt met de volgorde van de lampjes in de voorgaande afbeelding. Druk zo nodig op  op het bedieningspaneel van de printer om door te gaan met afdrucken.

### Cartridge bijna leeg [88.xy]

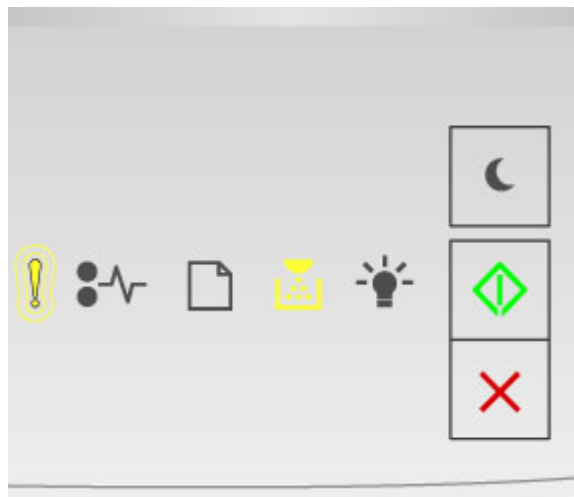

! - Langzaam knipperen

 - Aan

 - Aan

Als de lampjes op het bedieningspaneel branden in de volgorde die in de voorgaande afbeelding is aangegeven, drukt u zo nodig op  op het bedieningspaneel van de printer om door te gaan met afdrukken.

### Cartridge vrijwel leeg [88.xy]



! - Knippert

 - Aan

 - Aan

Als de volgorde waarin de lampjes op het bedieningspaneel van de printer branden, overeenkomt met de volgorde van de lampjes in de voorgaande afbeelding, moet u wellicht zeer binnenkort de tonercartridge vervangen. Raadpleeg het gedeelte “Supplies vervangen” in de *Gebruikershandleiding* voor meer informatie.

Druk zo nodig op  op het bedieningspaneel van de printer om door te gaan met afdrukken.

## Geen cartridge van printerfabrikant, Zie Gebruikershandleiding [33.xy]



! - Knippert

⚡ - Knippert

📄 - Knippert



📄 - Aan

Als de lampjes op het bedieningspaneel branden in de volgorde die in de voorgaande afbeelding is aangegeven, heeft de printer gedetecteerd dat er een supply of onderdeel is geïnstalleerd dat niet van uw printerfabrikant is.

Uw KONICA MINOLTA-printer werkt het beste met originele supplies en onderdelen van de printerfabrikant. Wanneer u supplies of onderdelen van andere fabrikanten gebruikt, kan dit negatieve gevolgen hebben voor de prestaties, betrouwbaarheid of levensduur van de printer en de beeldverwerkingsonderdelen van het apparaat.

**Let op—Kans op beschadiging:** Het gebruik van supplies of onderdelen van andere fabrikanten kan gevolgen hebben voor uw garantie. Schade die werd veroorzaakt door het gebruik van supplies of onderdelen van andere fabrikanten valt niet onder de garantie.

Alle levensduurindicatoren zijn ontworpen om te functioneren met de supplies en onderdelen van de printerfabrikant. Als u supplies of onderdelen van andere fabrikanten gebruikt, kan dat tot onvoorspelbare resultaten leiden. Het gebruik van beeldverwerkingsonderdelen langer dan de beoogde levensduur kan uw KONICA MINOLTA -printer of de desbetreffende onderdelen beschadigen.

Als u deze risico's wilt aanvaarden en wilt doorgaan met het gebruik van niet-originele supplies of onderdelen in uw printer, houdt u  en  ten minste drie seconden ingedrukt om de brandende lampjes uit te schakelen.

**Opmerking:** Voor een lijst met ondersteunde supplies raadpleegt u het gedeelte “Supplies bestellen” in de *Gebruikershandleiding*.

**Vervang cartridge. Geschat aantal resterende pagina's is 0 [88.xy]**



! - Aan

 - Aan

Als de lampjes op het bedieningspaneel branden in de volgorde die in de voorgaande afbeelding is aangegeven, drukt u twee maal snel op  voor de aanvullende volgorde.



! - Aan

 - Knippert

 - Aan

Vervang de tonercartridge als de aanvullende volgorde waarin de lampjes branden, overeenkomt met de volgorde van de lampjes in de voorgaande afbeelding. Raadpleeg voor meer informatie het gedeelte

“Supplies vervangen” in de *Gebruikershandleiding* of de instructies die bij het onderdeel of de supply zijn geleverd.

**Opmerking:** Raadpleeg het gedeelte Supplies bestellen van de *Gebruikershandleiding* als u geen vervangende tonercartridge hebt.

### Vervang cartridge, regiocode van cartridge komt niet overeen met code printer [42.xy]



! - Aan

 - Aan

Als de lampjes op het bedieningspaneel branden in de volgorde die in de voorgaande afbeelding is aangegeven, drukt u twee maal snel op  voor de aanvullende volgorde.

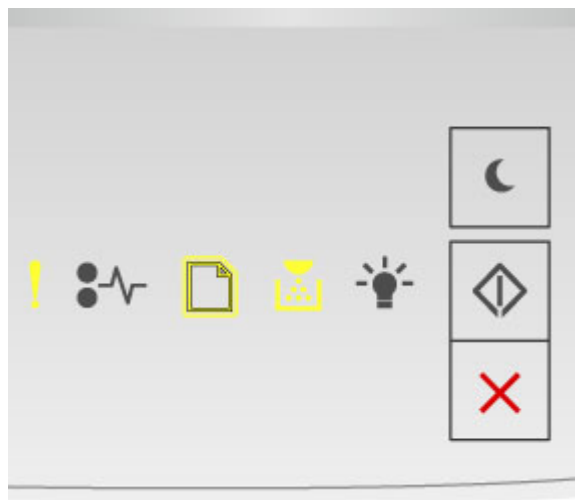

! - Aan

 - Knippert

 - Aan

Als de aanvullende volgorde waarin de lampjes branden, overeenkomt met de volgorde van de lampjes in de voorgaande afbeelding, moet u een tonercartridge installeren die overeenkomt met de regiocode van de printer. x is de waarde voor de regio van de printer. y is de waarde voor de regio van de cartridge. x en y kunnen de volgende waarden hebben:

### Regio's voor printer en tonercartridges

Regionummer (x)	Regio (y)
1	Verenigde Staten, Latijns-Amerika (120 V) en Taiwan
2	Europa
3	Zuidoost-Azië

#### Opmerkingen:

- De x- en y-waarden zijn de .xy van de foutcode die wordt weergegeven in de Embedded Web Server.
- Het afdrukken kan alleen worden voortgezet als de x- en y-waarden overeenkomen.

### Plaats ontbrekende of niet-reagerende cartridge terug [31.xy]



! - Aan

 - Aan

Als de lampjes op het bedieningspaneel branden in de volgorde die in de voorgaande afbeelding is aangegeven, drukt u twee maal snel op  voor de aanvullende volgorde.



! - Aan

 - Aan

 - Aan

Voer een of meer van de volgende handelingen uit als de aanvullende volgorde waarin de lampjes branden, overeenkomt met de volgorde van de lampjes in de voorgaande afbeelding:

- Verwijder de tonercartridge en installeer deze vervolgens opnieuw.
- Verwijder de tonercartridge en installeer vervolgens een nieuw exemplaar. Raadpleeg de instructies bij de supply voor meer informatie.

## Vervang niet-ondersteunde cartridge [32.xy]



! - Aan

⚡ - Aan

📄 - Aan

🖨️ - Aan

Verwijder de tonercartridge en vervang deze door een ondersteund exemplaar als de volgorde waarin de lampjes op het bedieningspaneel van de printer branden, overeenkomt met voorgaande volgorde van de lampjes. Raadpleeg de instructies bij de supply voor meer informatie.

**Opmerking:** Raadpleeg het gedeelte Supplies bestellen van de *Gebruikershandleiding* als u geen vervangende tonercartridge hebt.

## Berichten over de beeldverwerkingseenheid

### Beeldverwerkingseenheid bijna leeg [84.xy]



 - Knippert

 - Aan

Mogelijk moet u een nieuwe beeldverwerkingseenheid bestellen als de volgorde waarin de lampjes op het bedieningspaneel van de printer branden, overeenkomt met de volgorde van de lampjes in de voorgaande afbeelding. Druk zo nodig op  op het bedieningspaneel van de printer om door te gaan met afdrucken.

### Beeldverwerkingseenheid bijna leeg [84.xy]

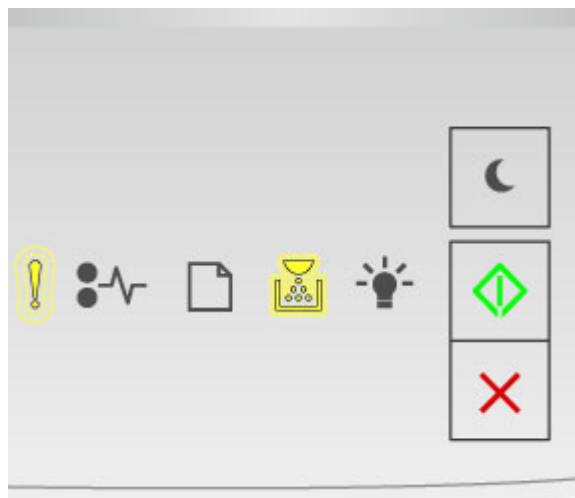

! - Langzaam knippen

 - Knippert

 - Aan

Als de lampjes op het bedieningspaneel branden in de volgorde die in de voorgaande afbeelding is aangegeven, drukt u zo nodig op  op het bedieningspaneel van de printer om door te gaan met afdrucken.

### Beeldverwerkingseenheid vrijwel leeg [84.xy]



! - Knippert

 - Knippert

 - Aan

Als de volgorde waarin de lampjes op het bedieningspaneel van de printer branden, overeenkomt met de volgorde van de lampjes in de voorgaande afbeelding, moet u wellicht zeer binnenkort de beeldverwerkingseenheid vervangen. Raadpleeg het gedeelte “Supplies vervangen” in de *Gebruikershandleiding* voor meer informatie.

Druk zo nodig op  op het bedieningspaneel van de printer om door te gaan met afdrucken.

## Geen beeldverwerkingseenheid van printerfabrikant, Zie Gebruikershandleiding [33.xy]

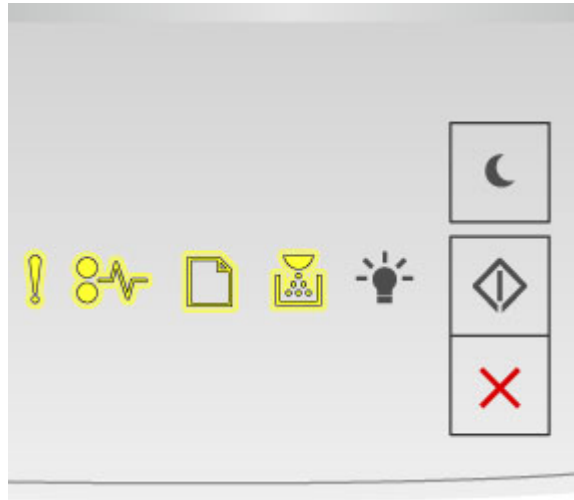

! - Knippert

⚡ - Knippert

📄 - Knippert



🔹 - Knippert

Als de lampjes op het bedieningspaneel branden in de volgorde die in de voorgaande afbeelding is aangegeven, heeft de printer gedetecteerd dat er een supply of onderdeel is geïnstalleerd dat niet van uw printerfabrikant is.

Uw KONICA MINOLTA-printer werkt het beste met originele supplies en onderdelen van de printerfabrikant. Wanneer u supplies of onderdelen van andere fabrikanten gebruikt, kan dit negatieve gevolgen hebben voor de prestaties, betrouwbaarheid of levensduur van de printer en de beeldverwerkingsonderdelen van het apparaat.

**Let op—Kans op beschadiging:** Het gebruik van supplies of onderdelen van andere fabrikanten kan gevolgen hebben voor uw garantie. Schade die werd veroorzaakt door het gebruik van supplies of onderdelen van andere fabrikanten valt niet onder de garantie.

Alle levensduurindicatoren zijn ontworpen om te functioneren met de supplies en onderdelen van de printerfabrikant. Als u supplies of onderdelen van andere fabrikanten gebruikt, kan dat tot onvoorspelbare resultaten leiden. Het gebruik van beeldverwerkingsonderdelen langer dan de beoogde levensduur kan uw KONICA MINOLTA -printer of de desbetreffende onderdelen beschadigen.

Als u deze risico's wilt aanvaarden en wilt doorgaan met het gebruik van niet-originele supplies of onderdelen in uw printer, houdt u  en  ten minste vier seconden ingedrukt om de brandende lampjes uit te schakelen.

**Opmerking:** Voor een lijst met ondersteunde supplies raadpleegt u het gedeelte “Supplies bestellen” in de *Gebruikershandleiding*.

## Vervang beeldverwerkingseenheid. Geschat aantal resterende pagina's is 0 [84.xy]



! - Aan

 - Knippert

 - Aan

Vervang de beeldverwerkingseenheid als de volgorde waarin de lampjes op het bedieningspaneel van de printer branden, overeenkomt met de volgorde van de lampjes in de voorgaande afbeelding. Raadpleeg de instructies bij de supply voor meer informatie.

**Opmerking:** Raadpleeg het gedeelte Supplies bestellen van de *Gebruikershandleiding* als u geen vervangende beeldverwerkingseenheid hebt.

## Plaats ontbrekende of niet-reagerende beeldverwerkingseenheid terug [31.xy]



! - Aan

 - Knippert

Als de lampjes op het bedieningspaneel branden in de volgorde die in de voorgaande afbeelding is aangegeven, drukt u twee maal snel op  voor de aanvullende volgorde.



! - Aan

 - Aan

 - Knippert

Voer een of meer van de volgende handelingen uit als de aanvullende volgorde waarin de lampjes branden, overeenkomt met de volgorde van de lampjes in de voorgaande afbeelding:

- Verwijder de beeldverwerkingseenheid en plaats deze vervolgens terug.
- Verwijder de beeldverwerkingseenheid en installeer vervolgens een nieuw exemplaar. Raadpleeg de instructies bij de supply voor meer informatie.

## Vervang niet-ondersteunde beeldverwerkingseenheid [32.xy]



! - Aan

⚡ - Aan

📄 - Aan

📏 - Knippert

Verwijder de beeldverwerkingseenheid en vervang deze door een ondersteund exemplaar als de volgorde waarin de lampjes op het bedieningspaneel van de printer branden, overeenkomt met de volgorde van de lampjes in de voorgaande afbeelding. Raadpleeg de instructies bij de supply voor meer informatie.

**Opmerking:** Raadpleeg het gedeelte Supplies bestellen van de *Gebruikershandleiding* als u geen vervangende beeldverwerkingseenheid hebt.

## Berichten over het plaatsen van papier

### Wijzig [papierbron] in [aangepaste soortnaam], plaats [afdrukstand]



 - Knippert

 - Aan

Voer een of meer van de volgende handelingen uit als de volgorde waarin de lampjes op het bedieningspaneel van de printer branden, overeenkomt met de volgorde van de lampjes in de voorgaande afbeelding:

- Plaats papier van de juiste soort en met het juiste formaat in de lade of invoer en druk op  op het bedieningspaneel van de printer om door te gaan met afdrucken.
- Controleer of de juiste waarden voor papierformaat en de papiersoort zijn opgegeven in het menu Papier:
  - Open de Embedded Web Server als de printer zich op een netwerk bevindt.
    1. Open een webbrowser en typ het IP-adres van de printer in de adresbalk.

#### Opmerkingen:

- Een pagina met netwerkinstellingen of menu-instellingen afdrucken en vervolgens het IP-adres in het TCP/IP-gedeelte zoeken.
  - Als u een proxyserver gebruikt, moet u deze tijdelijk uitschakelen zodat de webpagina correct kan worden geladen.
  - 2. Klik op **Instellingen >Menu Papier**.
  - Als de printer op een computer is aangesloten met een USB-kabel, opent u het menu Papier via het Hulpprogramma voor lokale-printerinstellingen voor Windows of via Printerinstellingen voor Macintosh.
- Druk op  om de afdruktaak te annuleren.



## Wijzig [papierbron] in [aangepaste reeks], plaats [afdrukstand]



 - Knippert

 - Aan

Voer een of meer van de volgende handelingen uit als de volgorde waarin de lampjes op het bedieningspaneel van de printer branden, overeenkomt met de volgorde van de lampjes in de voorgaande afbeelding:

- Plaats papier van de juiste soort en met het juiste formaat in de lade of invoer en druk op  op het bedieningspaneel van de printer om door te gaan met afdrucken.
  - Controleer of de juiste waarden voor papierformaat en de papiersoort zijn opgegeven in het menu Papier:
    - Open de Embedded Web Server als de printer zich op een netwerk bevindt.
      1. Open een webbrowser en typ het IP-adres van de printer in de adresbalk.
- Opmerkingen:**
- Een pagina met netwerkinstellingen of menu-instellingen afdrucken en vervolgens het IP-adres in het TCP/IP-gedeelte zoeken.
  - Als u een proxyserver gebruikt, moet u deze tijdelijk uitschakelen zodat de webpagina correct kan worden geladen.
2. Klik op **Instellingen >Menu Papier**.
- Als de printer op een computer is aangesloten met een USB-kabel, opent u het menu Papier via het Hulpprogramma voor lokale-printerinstellingen voor Windows of via Printerinstellingen voor Macintosh.
- Druk op  om de afdruktaak te annuleren.



## Wijzig [papierbron] in [papierformaat], plaats [afdrukstand]



 - Knippert

 - Aan

Voer een of meer van de volgende handelingen uit als de volgorde waarin de lampjes op het bedieningspaneel van de printer branden, overeenkomt met de volgorde van de lampjes in de voorgaande afbeelding:

- Plaats papier van de juiste soort en met het juiste formaat in de lade of invoer en druk op  op het bedieningspaneel van de printer om door te gaan met afdrucken.
  - Controleer of de juiste waarden voor papierformaat en de papiersoort zijn opgegeven in het menu Papier:
    - Open de Embedded Web Server als de printer zich op een netwerk bevindt.
      1. Open een webbrowser en typ het IP-adres van de printer in de adresbalk.
- Opmerkingen:**
- Een pagina met netwerkinstellingen of menu-instellingen afdrucken en vervolgens het IP-adres in het TCP/IP-gedeelte zoeken.
  - Als u een proxyserver gebruikt, moet u deze tijdelijk uitschakelen zodat de webpagina correct kan worden geladen.
2. Klik op **Instellingen >Menu Papier**.
- Als de printer op een computer is aangesloten met een USB-kabel, opent u het menu Papier via het Hulpprogramma voor lokale-printerinstellingen voor Windows of via Printerinstellingen voor Macintosh.
- Druk op  om de afdruktaak te annuleren.

## Wijzig [papierbron] in [papiersoort] [papierformaat], plaats [afdrukstand]



 - Knippert

 - Aan

Voer een of meer van de volgende handelingen uit als de volgorde waarin de lampjes op het bedieningspaneel van de printer branden, overeenkomt met de volgorde van de lampjes in de voorgaande afbeelding:

- Plaats papier van de juiste soort en met het juiste formaat in de lade of invoer en druk op  op het bedieningspaneel van de printer om door te gaan met afdrucken.
- Controleer of de juiste waarden voor papierformaat en de papiersoort zijn opgegeven in het menu Papier:
  - Open de Embedded Web Server als de printer zich op een netwerk bevindt.
    1. Open een webbrowser en typ het IP-adres van de printer in de adresbalk.

**Opmerkingen:**

  - Een pagina met netwerkinstellingen of menu-instellingen afdrucken en vervolgens het IP-adres in het TCP/IP-gedeelte zoeken.
  - Als u een proxyserver gebruikt, moet u deze tijdelijk uitschakelen zodat de webpagina correct kan worden geladen.
  2. Klik op **Instellingen >Menu Papier**.
  - Als de printer op een computer is aangesloten met een USB-kabel, opent u het menu Papier via het Hulpprogramma voor lokale-printerinstellingen voor Windows of via Printerinstellingen voor Macintosh.
- Druk op  om de afdruktaak te annuleren.

## Onjuist papierformaat. Open [papierbron] [34]



! - Aan

◇ - Aan

Als de lampjes op het bedieningspaneel branden in de volgorde die in de voorgaande afbeelding is aangegeven, drukt u twee maal snel op ◇ voor de aanvullende volgorde.



! - Aan

📄 - Aan

💡 - Aan

◇ - Aan

Voer een of meer van de volgende handelingen uit als de aanvullende volgorde waarin de lampjes branden, overeenkomt met de volgorde van de lampjes in de voorgaande afbeelding:

- Plaats het juiste papierformaat in de printer.
- Druk op het bedieningspaneel van de printer op  om de lampjes uit te schakelen en af te drukken vanuit een andere lade.
- Controleer de lengte- en breedtegeleiders van de lade en zorg dat het papier op de juiste manier is geplaatst.
- Zorg dat de juiste waarden voor papierformaat en -soort zijn opgegeven bij Printereigenschappen of in het dialoogvenster Afdrukken.
- Controleer of de juiste instellingen voor papierformaat en papiersoort zijn opgegeven in het menu Papier op het bedieningspaneel van de printer:
  - Open de Embedded Web Server als de printer zich op een netwerk bevindt.
    1. Open een webbrowser en typ het IP-adres van de printer in de adresbalk.

### **Opmerkingen:**

- Druk een pagina met netwerkinstellingen of menu-instellingen af en zoek vervolgens het IP-adres op in het gedeelte voor TCP/IP.
  - Als u een proxyserver gebruikt, moet u deze tijdelijk uitschakelen zodat de webpagina correct kan worden geladen.
2. Klik op **Instellingen >Menu Papier**.
    - Als de printer op een computer is aangesloten met een USB-kabel, opent u het menu Papier via het Hulpprogramma voor lokale-printerinstellingen voor Windows of via Printerinstellingen voor Macintosh.

**Opmerking:** Controleer of het papierformaat correct is ingesteld. Als Formaat U-lader bijvoorbeeld is ingesteld op Universal, moet u ervoor zorgen dat het papier groot genoeg is voor de gegevens die u wilt afdrukken.

**Plaats [naam van aangepast papierformaat] [afdrukstand] in [papierbron]**



- Aan



- Aan

Voer een of meer van de volgende handelingen uit als de volgorde waarin de lampjes op het bedieningspaneel van de printer branden, overeenkomt met de volgorde van de lampjes in de voorgaande afbeelding:

- Plaats papier van het juiste formaat en de juiste soort in de lade of invoer.
- Druk op het bedieningspaneel van de printer op  om door te gaan met afdrucken.

**Opmerking:** Als de printer een lade vindt met papier van het juiste formaat en de juiste soort, wordt het papier uit die lade ingevoerd. Als de printer geen lade met papier van het juiste formaat en de juiste soort kan vinden, wordt de taak afgedrukt op het papier uit de standaardpapierbron.

- Druk op  om de afdruktaak te annuleren.

**Plaats [tekenreeks voor aangepast papierformaat] [afdrukstand] in [papierbron]**



Voer een of meer van de volgende handelingen uit als de volgorde waarin de lampjes op het bedieningspaneel van de printer branden, overeenkomt met de volgorde van de lampjes in de voorgaande afbeelding:

- Plaats papier van het juiste formaat en de juiste soort in de lade of invoer.
- Druk op het bedieningspaneel van de printer op om door te gaan met afdrucken.

**Opmerking:** Als de printer een lade vindt met papier van het juiste formaat en de juiste soort, wordt het papier uit die lade ingevoerd. Als de printer geen lade met papier van het juiste formaat en de juiste soort kan vinden, wordt de taak afgedrukt op het papier uit de standaardpapierbron.

- Druk op het bedieningspaneel van de printer op om de afdruktaak te annuleren.

## Plaats [papierformaat] [afdrukstand] in [papierbron]



- Aan



- Aan

Voer een of meer van de volgende handelingen uit als de volgorde waarin de lampjes op het bedieningspaneel van de printer branden, overeenkomt met de volgorde van de lampjes in de voorgaande afbeelding:

- Plaats papier van het juiste formaat in de lade of invoer.
- Druk op het bedieningspaneel van de printer op  om door te gaan met afdrucken.

**Opmerking:** Als de printer een lade vindt met papier van het juiste formaat, wordt het papier vanuit die lade ingevoerd. Als de printer geen lade met papier van het juiste formaat en kan vinden, wordt de taak afgedrukt op het papier uit de standaardpapierbron.

- Druk op het bedieningspaneel van de printer op  om de afdruktaak te annuleren.

## Plaats [papiersoort] [papierformaat] [afdrukstand] in [papierbron]

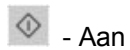

Voer een of meer van de volgende handelingen uit als de volgorde waarin de lampjes op het bedieningspaneel van de printer branden, overeenkomt met de volgorde van de lampjes in de voorgaande afbeelding:

- Plaats papier van het juiste formaat en de juiste soort in de lade of invoer.
- Druk op het bedieningspaneel van de printer op om door te gaan met afdrucken.

**Opmerking:** Als de printer een lade vindt met papier van het juiste formaat en de juiste soort, wordt het papier uit die lade ingevoerd. Als de printer geen lade met papier van het juiste formaat en de juiste soort kan vinden, wordt de taak afgedrukt op het papier uit de standaardpapierbron.

- Druk op het bedieningspaneel van de printer op om de afdruktaak te annuleren.

## Plaats [naam aangepaste papiersoort] [afdrukstand] in handmatige invoer



 - Aan

 - Aan

Voer een of meer van de volgende handelingen uit als de volgorde waarin de lampjes op het bedieningspaneel van de printer branden, overeenkomt met de volgorde van de lampjes in de voorgaande afbeelding:

- Plaats papier van het juiste formaat en de juiste soort in de universeellader.
- Druk op het bedieningspaneel van de printer op  om door te gaan met afdrucken.

**Opmerking:** Als de invoer geen papier bevat, wordt de vraag door de printer genegeerd en wordt er afgedrukt uit een automatisch geselecteerde lade.

- Druk op  om de afdruktaak te annuleren.

## Plaats [tekenreeks aangepaste papiersoort] [afdrukstand] in handmatige invoer



 - Aan

 - Aan

Voer een of meer van de volgende handelingen uit als de volgorde waarin de lampjes op het bedieningspaneel van de printer branden, overeenkomt met de volgorde van de lampjes in de voorgaande afbeelding:

- Plaats papier van het juiste formaat en de juiste soort in de universeellader.
- Druk op het bedieningspaneel van de printer op  om door te gaan met afdrucken.

**Opmerking:** Als de invoer geen papier bevat, wordt de vraag door de printer genegeerd en wordt er afgedrukt uit een automatisch geselecteerde lade.

- Druk op  om de afdruktaak te annuleren.

## Plaats [papierformaat] [afdrukstand] in handmatige invoer

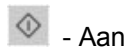

Voer een of meer van de volgende handelingen uit als de volgorde waarin de lampjes op het bedieningspaneel van de printer branden, overeenkomt met de volgorde van de lampjes in de voorgaande afbeelding:

- Plaats papier van het juiste formaat en de juiste soort in de invoer.
- Druk op het bedieningspaneel van de printer op  om door te gaan met afdrucken.

**Opmerking:** Als de invoer geen papier bevat, wordt de vraag door de printer genegeerd en wordt er afgedrukt uit een automatisch geselecteerde lade.

- Druk op  om de afdruktaak te annuleren.

## Plaats [papiersoort] [papierformaat] [afdrukstand] in handmatige invoer



 - Aan

 - Aan

Voer een of meer van de volgende handelingen uit als de volgorde waarin de lampjes op het bedieningspaneel van de printer branden, overeenkomt met de volgorde van de lampjes in de voorgaande afbeelding:

- Plaats papier van het juiste formaat en de juiste soort in de universeellader.
- Druk op het bedieningspaneel van de printer op  om door te gaan met afdrucken.

**Opmerking:** Als de invoer geen papier bevat, wordt de vraag door de printer genegeerd en wordt er afgedrukt uit een automatisch geselecteerde lade.

- Druk op  om de afdruktaak te annuleren.

## Verwijder papier uit standaarduitvoerlade

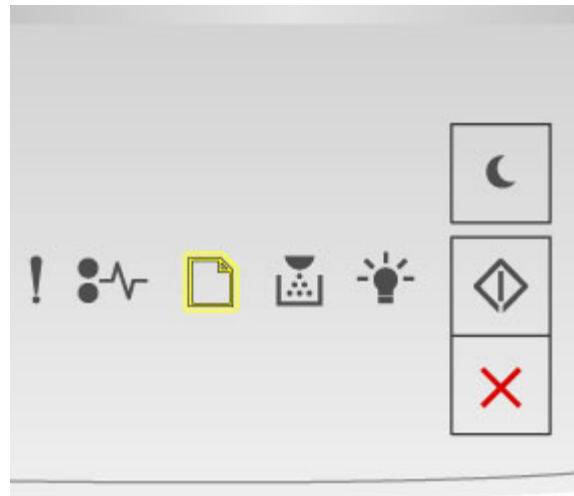

 - Knippert

Voer de volgende handelingen uit als de volgorde waarin de lampjes op het bedieningspaneel van de printer branden, overeenkomt met de volgorde van de lampjes in de voorgaande afbeelding:

1. Verwijder de stapel papier uit de standaarduitvoerlade.
2. Druk op het bedieningspaneel van de printer op  om door te gaan met afdrucken.

## Foutberichten voor printercommunicatie

### Softwarefout netwerk [x] [54]



! - Aan

 - Aan

Als de lampjes op het bedieningspaneel branden in de volgorde die in de voorgaande afbeelding is aangegeven, drukt u twee maal snel op  voor de aanvullende volgorde.



! - Aan

 - Knippert

 - Aan

Voer een of meer van de volgende handelingen uit als de aanvullende volgorde waarin de lampjes branden, overeenkomt met de volgorde van de lampjes in de voorgaande afbeelding:

- Druk op het bedieningspaneel van de printer op  om door te gaan met afdrucken.
- Maak de router los en sluit deze na 30 seconden weer aan.
- Schakel de printer uit en schakel de printer na ongeveer tien seconden weer in.
- Werk de netwerkfirmware in de printer of afdrukserver bij.

## Standaard parallelle poort uitgeschakeld [56]



! - Aan

◇ - Aan

Als de lampjes op het bedieningspaneel branden in de volgorde die in de voorgaande afbeelding is aangegeven, drukt u twee maal snel op ◇ voor de aanvullende volgorde.



! - Aan

⚡ - Langzaam knipperen

📄 - Langzaam knipperen

◇ - Aan

Voer een of meer van de volgende handelingen uit als de aanvullende volgorde waarin de lampjes branden, overeenkomt met de volgorde van de lampjes in de voorgaande afbeelding:

- Druk op het bedieningspaneel van de printer op  om door te gaan met afdrucken.

**Opmerking:** De printer negeert gegevens die via de parallelle poort worden ontvangen.

- Stel de parallelbuffer in op Automatisch.
  - Open de Embedded Web Server als de printer zich op een netwerk bevindt.

1. Open een webbrowser en typ het IP-adres van de printer in de adresbalk.

**Opmerkingen:**

- Een pagina met netwerkinstellingen of menu-instellingen afdrucken en vervolgens het IP-adres in het TCP/IP-gedeelte zoeken.
  - Als u een proxyserver gebruikt, moet u deze tijdelijk uitschakelen zodat de webpagina correct kan worden geladen.
2. Klik op **Instellingen >Netwerk/poorten >Parallel**.
  3. Voer in het veld Parallelbuffer de waarde 2 in.
  4. Klik op **Verzenden**.
- Als de printer op een computer is aangesloten met een USB-kabel, opent u het menu Parallel via het Hulpprogramma voor lokale-printerinstellingen voor Windows of via Printerinstellingen voor Macintosh.

### Softwarefout in standaardnetwerk [54]



! - Aan

 - Aan

Als de lampjes op het bedieningspaneel branden in de volgorde die in de voorgaande afbeelding is aangegeven, drukt u twee maal snel op  voor de aanvullende volgorde.



! - Aan

 - Aan

 - Aan

Voer een of meer van de volgende handelingen uit als de aanvullende volgorde waarin de lampjes branden, overeenkomt met de volgorde van de lampjes in de voorgaande afbeelding:

- Druk op het bedieningspaneel van de printer op  om door te gaan met afdrucken.
- Schakel de printer uit en weer in.
- Werk de netwerkfirmware in de printer of afdrukserver bij.

### Standaard USB-poort uitgeschakeld [56]



! - Aan

 - Aan

Als de lampjes op het bedieningspaneel branden in de volgorde die in de voorgaande afbeelding is aangegeven, drukt u twee maal snel op  voor de aanvullende volgorde.



! - Aan

 - Knippert

 - Knippert

 - Aan

Voer een of meer van de volgende handelingen uit als de aanvullende volgorde waarin de lampjes branden, overeenkomt met de volgorde van de lampjes in de voorgaande afbeelding:

- Druk op het bedieningspaneel van de printer op  om door te gaan met afdrucken.

**Opmerking:** De printer negeert gegevens die via de USB-poort worden ontvangen.

- Stel de USB-buffer in op Automatisch:

- Open de Embedded Web Server als de printer zich op een netwerk bevindt.

1. Open een webbrowser en typ het IP-adres van de printer in de adresbalk.

**Opmerkingen:**

- Een pagina met netwerkinstellingen of menu-instellingen afdrucken en vervolgens het IP-adres in het TCP/IP-gedeelte zoeken.
- Als u een proxyserver gebruikt, moet u deze tijdelijk uitschakelen zodat de webpagina correct kan worden geladen.

2. Klik op **Instellingen >Netwerk/poorten >Standaard-USB**.
  3. Voer in het veld USB-buffer de waarde 2 in.
  4. Klik op **Verzenden**.
- Als de printer op een computer is aangesloten met een USB-kabel, opent u het menu Standaard-USB via het Hulpprogramma voor lokale-printerinstellingen voor Windows of via Printerinstellingen voor Macintosh.

## Foutberichten over onvoldoende geheugen

### Onvoldoende geheugen voor sorteren [37]



! - Aan

 - Aan

Als de lampjes op het bedieningspaneel branden in de volgorde die in de voorgaande afbeelding is aangegeven, drukt u twee maal snel op  voor de aanvullende volgorde.





! - Aan

 - Aan

 - Aan

Voer een of meer van de volgende handelingen uit als de aanvullende volgorde waarin de lampjes branden, overeenkomt met de volgorde van de lampjes in de voorgaande afbeelding:

- Druk op het bedieningspaneel van de printer op  om het al opgeslagen gedeelte van de taak af te drukken en de rest van de afdruktaak te sorteren.
- Druk op het bedieningspaneel van de printer op  om de afdruktaak te annuleren.

## Onvoldoende geheugen voor ondersteuning van functie Bronnen opslaan [35]



! - Aan

◇ - Aan

Als de lampjes op het bedieningspaneel branden in de volgorde die in de voorgaande afbeelding is aangegeven, drukt u twee maal snel op  voor de aanvullende volgorde.



! - Aan

💡 - Knippert

◇ - Aan

Als de aanvullende volgorde overeenkomt met de volgorde van de lampjes in de voorgaande afbeelding, drukt u op  op het bedieningspaneel van de printer om de lampjes uit te schakelen.

De taak wordt afgedrukt zonder Bronnen opslaan.

## Geheugen vol [38]



! - Aan

◇ - Aan

Als de lampjes op het bedieningspaneel branden in de volgorde die in de voorgaande afbeelding is aangegeven, drukt u twee maal snel op ◇ voor de aanvullende volgorde.

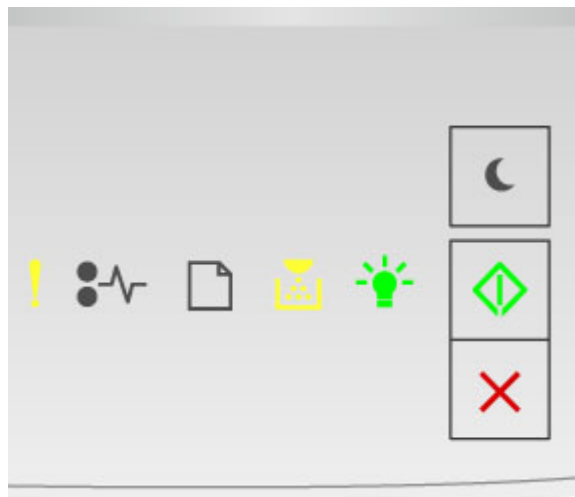

! - Aan

 - Aan

 - Aan

 - Aan

Voer een of meer van de volgende handelingen uit als de aanvullende volgorde waarin de lampjes branden, overeenkomt met de volgorde van de lampjes in de voorgaande afbeelding:

- Druk op het bedieningspaneel van de printer op  om door te gaan met afdrucken. Als u dit doet, gaan er gegevens verloren.
- Druk op het bedieningspaneel van de printer op  om de afdruktaak te annuleren.
- Installeer extra printergeheugen.
- Verlaag de instelling voor de resolutie.

## Overige berichten

### Sluit voorklep



! - Aan

Sluit de voorklep van de printer als de volgorde waarin de lampjes op het bedieningspaneel van de printer branden, overeenkomt met de volgorde van de lampjes in de voorgaande afbeelding.

## Complexe pagina, bepaalde gegevens worden mogelijk niet afgedrukt [39]



! - Aan

◇ - Aan

Als de lampjes op het bedieningspaneel branden in de volgorde die in de voorgaande afbeelding is aangegeven, drukt u twee maal snel op ◇ voor de aanvullende volgorde.





! - Aan

💡 - Aan

◇ - Aan

Voer een of meer van de volgende handelingen uit als de aanvullende volgorde waarin de lampjes branden, overeenkomt met de volgorde van de lampjes in de voorgaande afbeelding:

- Druk op het bedieningspaneel van de printer op  om door te gaan met afdrukken. Als u dit doet, gaan er mogelijk gegevens verloren.
- Druk op het bedieningspaneel van de printer op  om de afdraktaak te annuleren.
- Installeer extra printergeheugen.
- Gebruik minder lettertypen en kleinere lettergrootten, beperk het aantal afbeeldingen en gebruik eenvoudige afbeeldingen en druk minder pagina's af.

**De printer moest opnieuw worden opgestart. De laatste taak is mogelijk niet voltooid.**

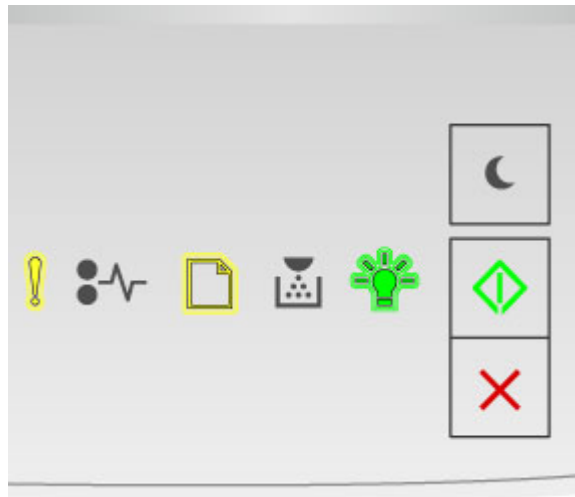

! - Knippert

 - Knippert





 - Knippert

 - Aan

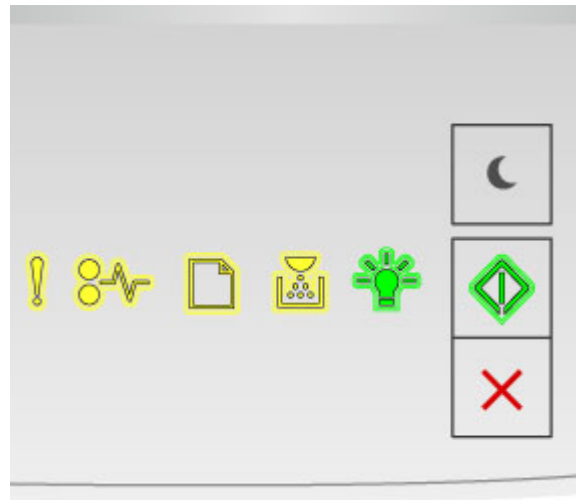
Als de lampjes op het bedieningspaneel branden in de volgorde die in de voorgaande afbeelding is aangegeven, drukt u op  op het bedieningspaneel van de printer om door te gaan met afdrukken.

## Fout die onderhoud vereist



- ! - Knippert
-  - Knippert
-  - Knippert
-  - Knippert
-  - Knippert
-  - Knippert

Als de volgorde waarin de lampjes op het bedieningspaneel van de printer branden, overeenkomt met de volgorde van de lampjes in de voorgaande afbeelding, schakelt u de printer uit en weer in.

Als de lampjes na tien seconden nog steeds knipperen, moet er mogelijk onderhoud worden gepleegd aan de printer. Ga naar <http://www.konicaminolta.com> of neem contact op met de afdeling voor systeemondersteuning.

## Te veel laden aangesloten [58]



! - Aan

◇ - Aan

Als de lampjes op het bedieningspaneel branden in de volgorde die in de voorgaande afbeelding is aangegeven, drukt u twee maal snel op  voor de aanvullende volgorde.

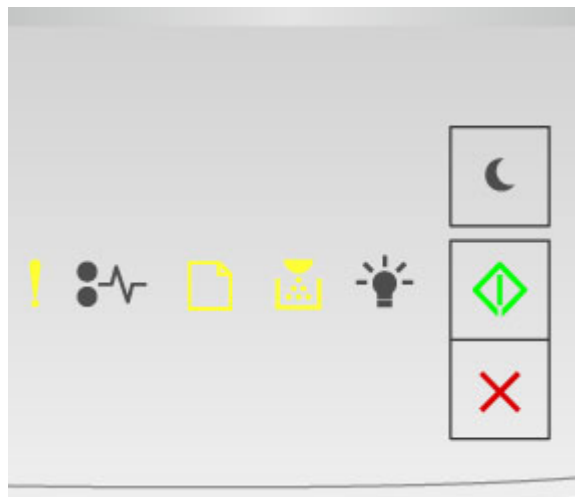

! - Aan

◇ - Aan

◇ - Aan

◇ - Aan

Voer de volgende handelingen uit als de aanvullende volgorde waarin de lampjes branden, overeenkomt met de volgorde van de lampjes in de voorgaande afbeelding:

1. Schakel de printer uit.
2. Haal de stekker van het netsnoer uit het stopcontact.  
**Opmerking:** Optionele laden grijpen in elkaar als ze worden gestapeld. Verwijder gestapelde laden één voor één en van boven naar beneden.
3. Verwijder de extra laden.
4. Steek de stekker van het netsnoer in een goed geaard stopcontact.
5. Zet de printer weer aan.

## Problemen met de printer oplossen

- [Eenvoudige printerproblemen](#)
- [Problemen met opties](#)
- [Problemen met de papierinvoer](#)

### Eenvoudige printerproblemen

#### De printer reageert niet

Actie	Ja	Nee
<p><b>Stap 1</b></p> <p>Controleer of de printer wel aan staat.</p> <p>Is de printer ingeschakeld?</p>	Naar stap 2.	Zet de printer aan.
<p><b>Stap 2</b></p> <p>Controleer of de printer in de slaap- of sluimerstand staat.</p> <p>Staat de printer in de slaap- of sluimerstand?</p>	Druk op de slaapknop om de slaap- of sluimerstand uit te schakelen.	Naar stap 3.
<p><b>Stap 3</b></p> <p>Controleer of het ene uiteinde van het netsnoer is aangesloten op de printer en het andere uiteinde op een geaard stopcontact.</p> <p>Is het netsnoer aangesloten op de printer en een geaard stopcontact?</p>	Naar stap 4.	Sluit het ene uiteinde van het netsnoer aan op de printer en het andere uiteinde op een geaard stopcontact.
<p><b>Stap 4</b></p> <p>Controleer de andere elektrische apparatuur die is aangesloten op het stopcontact.</p> <p>Werkt de andere elektrische apparatuur?</p>	Koppel de andere elektrische apparatuur los en schakel de printer in. Als de printer niet werkt, sluit u de andere elektrische apparatuur weer aan.	Naar stap 5.

## Gebruikershandleiding

Actie	Ja	Nee
<p><b>Stap 5</b></p> <p>Controleer of de kabels waarmee de printer is aangesloten op de computer in de correcte poorten zitten.</p> <p>Zitten de kabels in de correcte poorten?</p>	Naar stap 6.	<p>Zorg dat de volgende items met elkaar overeenkomen:</p> <ul style="list-style-type: none"> <li>• het USB-symbool op de kabel met het USB-symbool op de printer</li> <li>• De juiste Ethernet-kabel met de juiste Ethernet-poort</li> </ul>
<p><b>Stap 6</b></p> <p>Zorg dat het stopcontact niet is uitgeschakeld met behulp van een schakelaar of stroomonderbreker.</p> <p>Is het stopcontact uitgeschakeld met behulp van een schakelaar of stroomonderbreker?</p>	Schakel de schakelaar in of reset de stroomonderbreker.	Naar stap 7.
<p><b>Stap 7</b></p> <p>Controleer of de printer is aangesloten op een overspanningsbeveiliging, een UPS of een verlengsnoer.</p> <p>Is de printer aangesloten op een overspanningsbeveiliging, een UPS of een verlengsnoer?</p>	Sluit het netsnoer van de printer rechtsreeks aan op een geaard stopcontact.	Naar stap 8.
<p><b>Stap 8</b></p> <p>Controleer of het ene uiteinde van de printerkabel is aangesloten op een poort van de printer en het andere uiteinde op de computer, afdrukserver, optie of een ander netwerkapparaat.</p> <p>Is de printerkabel stevig aangesloten op de printer en op de computer, afdrukserver, optie of een ander netwerkapparaat?</p>	Naar stap 9.	Sluit de printerkabel stevig aan op de printer en op de computer, afdrukserver, optie of een ander netwerkapparaat.

## Gebruikershandleiding

Actie	Ja	Nee
<p><b>Stap 9</b></p> <p>Zorg dat alle hardwareopties goed zijn geïnstalleerd en verwijder eventueel verpakkingsmateriaal.</p> <p>Zijn alle hardwareopties goed geïnstalleerd en is al het verpakkingsmateriaal verwijderd?</p>	Naar stap 10.	Schakel de printer uit, verwijder al het verpakkingsmateriaal, installeer de hardwareopties opnieuw en schakel de printer weer in.
<p><b>Stap 10</b></p> <p>Controleer of u in het printerstuurprogramma de correcte poortinstellingen hebt geselecteerd.</p> <p>Zijn de poortinstellingen correct?</p>	Naar stap 11.	Gebruik in het printerstuurprogramma de correcte instellingen.
<p><b>Stap 11</b></p> <p>Controleer het geïnstalleerde printerstuurprogramma.</p> <p>Is het correcte printerstuurprogramma geïnstalleerd?</p>	Naar stap 12.	Installeer het correcte printerstuurprogramma.
<p><b>Stap 12</b></p> <p>Schakel de printer uit en schakel de printer na ongeveer 10 seconden weer in.</p> <p>Werkt de printer?</p>	Het probleem is opgelost.	Neem contact op met de <a href="#">technische ondersteuning</a> .

## Problemen met opties

### Kan interne optie niet vinden

Handeling	Ja	Nee
<p><b>Stap 1</b></p> <p>Schakel de printer uit en schakel de printer na ongeveer tien seconden weer in.</p> <p>Werkt de interne optie correct?</p>	<p>Het probleem is opgelost.</p>	<p>Naar stap 2.</p>
<p><b>Stap 2</b></p> <p>Controleer op de interne optie correct is geïnstalleerd in de controllerkaart.</p> <ol style="list-style-type: none"> <li>Schakel de printer uit met de aan-uitschakelaar en trek de stekker uit het stopcontact.</li> <li>Controleer of de interne optie is geïnstalleerd in de juiste connector op de controllerkaart.</li> <li>Sluit het netsnoer aan op de printer, steek de stekker in een geaard stopcontact en schakel de stroom in.</li> </ol> <p>Is de interne optie correct geïnstalleerd in de controllerkaart?</p>	<p>Naar stap 3.</p>	<p>Sluit de interne optie aan op het controllerkaart.</p>
<p><b>Stap 3</b></p> <p>Druk een pagina met menu-instellingen af om te controleren of de interne optie wordt vermeld in de lijst met geïnstalleerde functies.</p> <p>Wordt de interne optie vermeld op de pagina met menu-instellingen?</p>	<p>Naar stap 4.</p>	<p>Installeer de interne optie opnieuw.</p>
<p><b>Stap 4</b></p> <ol style="list-style-type: none"> <li>Controleer of de interne optie is geselecteerd.</li> </ol> <p>Mogelijk moet u de optie handmatig toevoegen in het printerstuurprogramma om deze beschikbaar te maken voor afdruktaken.</p> <ol style="list-style-type: none"> <li>Verzend de afdruktaak opnieuw.</li> </ol> <p>Werkt de interne optie correct?</p>	<p>Het probleem is opgelost.</p>	<p>Neem contact op met de <a href="#">technische ondersteuning</a>.</p>

**Problemen met laden**

Actie	Ja	Nee
<p><b>Stap 1</b></p> <p>1. Open de lade en voer één of meer van de volgende handelingen uit:</p> <ul style="list-style-type: none"> <li>- Controleer op papierstoringen en verkeerd ingevoerd papier.</li> <li>- Controleer of de indicatoren voor papierformaat op de papiergeleiders zijn uitgelijnd met de indicatoren voor papierformaat in de lade.</li> <li>- Als u afdrukt op papier van een aangepast formaat, controleert u of de papiergeleiders tegen de zijkanten van het papier rusten.</li> <li>- Zorg dat de stapel niet boven de lijn voor de maximale hoeveelheid uitkomt.</li> <li>- Zorg ervoor dat het papier vlak in de lade is geplaatst.</li> </ul> <p>2. Controleer of de lade goed sluit.</p> <p>Werkt de lade?</p>	<p>Het probleem is opgelost.</p>	<p>Naar stap 2.</p>
<p><b>Stap 2</b></p> <p>1. Schakel de printer uit en schakel de printer na ongeveer tien seconden weer in.</p> <p>2. Verzend de afdruktaak opnieuw.</p> <p>Werkt de lade?</p>	<p>Het probleem is opgelost.</p>	<p>Naar stap 3.</p>

## Gebruikershandleiding

Actie	Ja	Nee
<p><b>Stap 3</b></p> <p>Controleer of de lade geïnstalleerd is.</p> <p style="padding-left: 40px;">Druk een pagina met menu-instellingen af en controleer of de lade wordt vermeld in de lijst met geïnstalleerde opties.</p> <p>Komt de lade voor op de pagina met menu-instellingen?</p>	<p>Naar stap 4.</p>	<p>Plaats de papierlade terug. Raadpleeg de meegeleverde installatiedocumentatie van de lade voor meer informatie.</p>
<p><b>Stap 4</b></p> <p>Controleer of de lade beschikbaar is in het printerstuurprogramma.</p> <p><b>Opmerking:</b> Voeg de lade handmatig toe in het printerstuurprogramma om deze beschikbaar te maken voor afdruktaken (indien nodig).</p> <p>Is de lade beschikbaar in het printerstuurprogramma?</p>	<p>Naar stap 5.</p>	<p>Voeg de lade handmatig toe aan het printerstuurprogramma.</p>
<p><b>Stap 5</b></p> <p>Controleer of de optie geselecteerd is.</p> <ol style="list-style-type: none"> <li>1. Selecteer de optie in de toepassing die u gebruikt. Mac OS 9-gebruikers: zorg dat de printer is ingesteld in de Kiezer.</li> <li>2. Verzend de afdruktaak opnieuw.</li> </ol> <p>Werkt de lade?</p>	<p>Het probleem is opgelost.</p>	<p>Neem contact op met de <a href="#">technische ondersteuning</a>.</p>

## Problemen met de papierinvoer

### Papier loopt regelmatig vast

Actie	Ja	Nee
<p><b>Stap 1</b></p> <p>1. Trek de lade naar buiten en voer een van de volgende stappen uit:</p> <ul style="list-style-type: none"> <li>- Zorg ervoor dat het papier vlak in de lade is geplaatst.</li> <li>- Controleer of de indicatoren voor papierformaat op de papiergeleiders zijn uitgelijnd met de indicatoren voor papierformaat in de lade.</li> <li>- Controleer of de papiergeleiders tegen de randen van het papier zijn geplaatst.</li> <li>- Zorg dat de stapel niet boven de lijn voor de maximale hoeveelheid uitkomt.</li> <li>- Controleer of u afdrukt op een aanbevolen papiergrootte en papierformaat.</li> </ul> <p>2. Plaats de lade weer in de printer.</p> <p>Als herstel na storing is ingeschakeld, worden de afdruktaken automatisch opnieuw afgedrukt.</p> <p>Blijven papierstoringen nog steeds regelmatig optreden?</p>	<p>Naar stap 2.</p>	<p>Het probleem is opgelost.</p>
<p><b>Stap 2</b></p> <p>1. Vervang het papier. Gebruik papier uit een nieuw pak.</p> <p><b>Opmerking:</b> Papier neemt vocht op in een vochtige omgeving. Bewaar papier altijd in de originele verpakking en pak het pas uit als u het gaat gebruiken.</p> <p>2. Verzend de afdruktaak opnieuw.</p> <p>Blijven papierstoringen nog steeds regelmatig optreden?</p>	<p>Naar stap 3.</p>	<p>Het probleem is opgelost.</p>

Actie	Ja	Nee
<p><b>Stap 3</b></p> <ol style="list-style-type: none"> <li>1. Lees de tips over het vermijden van storingen. Zie <a href="#">Papierstoringen voorkomen</a> voor meer informatie.</li> <li>2. Volg de aanbevelingen op en verzend de verzend de afdraktaak opnieuw.</li> </ol> <p>Blijven papierstoringen nog steeds regelmatig optreden?</p>	<p>Neem contact op met de <a href="#">technische ondersteuning</a>.</p>	<p>Het probleem is opgelost.</p>

### Bericht Paper jam (Papier vast) blijft staan nadat storing is verholpen

Handeling	Ja	Nee
<p>Open de voorklep en verwijder alle laden.</p> <ol style="list-style-type: none"> <li>1. Verwijder vastgelopen pagina's.</li> </ol> <p><b>Opmerking:</b> Zorg dat alle papierstukjes zijn verwijderd.</p> <ol style="list-style-type: none"> <li>2. Druk op  om het bericht te wissen en door te gaan met afdrucken.</li> </ol> <p>Wordt het bericht over vastgelopen papier nog steeds weergegeven?</p>	<p>Neem contact op met de <a href="#">technische ondersteuning</a>.</p>	<p>Het probleem is opgelost.</p>

## Vastgelopen pagina's worden niet opnieuw afgedrukt



Actie	Ja	Nee
<p>1. Stel Herstel na storing in op Automatisch of Aan in het menu Afdrukherstel. Gebruik een of meer van de volgende methoden om het menu Afdrukherstel te openen:</p> <ul style="list-style-type: none"> <li>- Als de printer is aangesloten op een netwerk, opent u een webbrowser en typt u het IP-adres van de printer in het adresveld. Blader vervolgens naar <b>Instellingen &gt;Algemene instellingen &gt;Afdrukherstel</b>.</li> </ul> <p><b>Opmerking:</b> als u het IP-adres van de printer niet weet, drukt u een pagina met netwerkinstellingen af en zoekt u het IP-adres op in het TCP/IP-gedeelte.</p> <ul style="list-style-type: none"> <li>- Als de printer op de computer is aangesloten via een USB-kabel, opent u het Hulpprogramma voor lokale-printerinstellingen in Windows of Printer Settings in Macintosh.</li> </ul> <p>2. Verzend de niet-afgedrukte pagina's opnieuw.</p> <p>Zijn de vastgelopen pagina's opnieuw afgedrukt?</p>	Het probleem is opgelost.	Neem contact op met de <a href="#">technische ondersteuning</a> .

## Problemen met afdrukken oplossen

### Afdrukproblemen

#### Afdruktaken worden niet afgedrukt

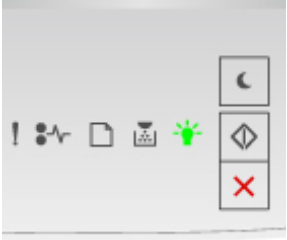
Handeling	Ja	Nee
<p><b>Stap 1</b></p> <p>1. Open het dialoogvenster voor afdrukken vanuit het document dat u wilt afdrukken en controleer of u de juiste printer hebt geselecteerd.</p> <p><b>Opmerking:</b> Als de printer niet de standaardprinter is, moet u de printer selecteren voor elk document dat u wilt afdrukken.</p> <p>2. Verzend de afdruktaak opnieuw.</p> <p>Worden de taken afgedrukt?</p>	Het probleem is opgelost.	Naar stap 2.

Handeling	Ja	Nee
<p><b>Stap 2</b></p> <p>1. Controleer of de printer is aangesloten op een stopcontact en is ingeschakeld en of de volgorde waarin de lampjes op het bedieningspaneel van de printer branden, overeenkomt met de volgorde van de lampjes in de volgende afbeelding:</p> <div data-bbox="448 472 732 709" style="text-align: center;">  </div> <p>Ready   - Aan</p> <p>2. Verzend de afdruktaak opnieuw.</p> <p>Worden de taken afgedrukt?</p>	<p>Het probleem is opgelost.</p>	<p>Naar stap 3.</p>
<p><b>Stap 3</b></p> <p>Als de volgorde van de lampjes op het bedieningspaneel een fout aangeeft, moet u het bericht wissen. Zie <a href="#">Printerberichten</a> voor meer informatie over de combinatie van de lampjes op het bedieningspaneel die fouten aangeven.</p> <p><b>Opmerking:</b> de printer blijft afdrucken nadat u het bericht hebt gewist.</p> <p>Worden de taken afgedrukt?</p>	<p>Het probleem is opgelost.</p>	<p>Naar stap 4.</p>
<p><b>Stap 4</b></p> <p>1. Controleer of de poorten (USB, serieel of Ethernet) werken en of de kabels stevig zijn aangesloten op de computer en printer.</p> <p><b>Opmerking:</b> Raadpleeg de meegeleverde installatiedocumentatie van de printer voor meer informatie.</p> <p>2. Verzend de afdruktaak opnieuw.</p> <p>Worden de taken afgedrukt?</p>	<p>Het probleem is opgelost.</p>	<p>Naar stap 5.</p>

## Gebruikershandleiding

Handeling	Ja	Nee
<p><b>Stap 5</b></p> <ol style="list-style-type: none"> <li>Schakel de printer uit en schakel de printer na ongeveer tien seconden weer in.</li> <li>Verzend de afdruktaak opnieuw.</li> </ol> <p>Worden de taken afgedrukt?</p>	Het probleem is opgelost.	Naar stap 6.
<p><b>Stap 6</b></p> <ol style="list-style-type: none"> <li>Verwijder het printerstuurprogramma en installeer het opnieuw. Zie <a href="#">Het printerstuurprogramma installeren</a> voor meer informatie.</li> <li>Verzend de afdruktaak opnieuw.</li> </ol> <p>Worden de taken afgedrukt?</p>	Het probleem is opgelost.	Neem contact op met de <a href="#">technische ondersteuning</a> .

### Afdrukken gaat langzamer

#### Opmerkingen:

- Als u op smaller papier afdrukt, drukt de printer langzamer af om te voorkomen dat het verhittingsstation beschadigd raakt.
- Bij langdurig afdrukken of afdrukken bij hogere temperaturen kan de printersnelheid afnemen.
- De afdruksnelheid kan ook afnemen wanneer de resolutie van de afgedrukte uitvoer is ingesteld op 1200 dpi.

Handeling	Ja	Nee
<p>Plaats A4- of Letter-papier in de lade en verzend de afdruktaak opnieuw.</p> <p>Is de afdruksnelheid verhoogd?</p>	Het probleem is opgelost.	Neem contact op met de <a href="#">technische ondersteuning</a> .

**Afdruktaak duurt langer dan verwacht**

Handeling	Ja	Nee
<p><b>Stap 1</b></p> <p>Verminder het aantal verschillende lettertypen en lettergrootten, gebruik minder en eenvoudigere afbeeldingen en beperk het aantal pagina's in de afdruktaak en verzend de afdruktaak opnieuw.</p> <p>Duur het afdrukken van de taak nog steeds langer dan verwacht?</p>	Naar stap 2.	Het probleem is opgelost.
<p><b>Stap 2</b></p> <p>Schakel in het menu Afdrukherstel de functie Paginabeveiliging uit. U kunt het menu Afdrukherstel op een van de volgende manieren openen:</p> <ul style="list-style-type: none"> <li>• Als de printer is aangesloten op een netwerk, opent u een webbrowser en typt u het IP-adres van de printer in het adresveld. Blader vervolgens naar <b>Instellingen &gt; Algemene instellingen &gt; Afdrukherstel</b>.</li> </ul> <p><b>Opmerking:</b> als u het IP-adres van de printer niet weet, drukt u een pagina met netwerkinstellingen af en zoekt u het IP-adres op in het TCP/IP-gedeelte.</p> <ul style="list-style-type: none"> <li>• Als de printer op de computer is aangesloten via een USB-kabel, opent u het Hulpprogramma voor lokale-printerinstellingen in Windows of Printer Settings in Macintosh.</li> </ul> <p>Duur het afdrukken van de taak nog steeds langer dan verwacht?</p>	Naar stap 3.	Het probleem is opgelost.

## Gebruikershandleiding

Handeling	Ja	Nee
<p><b>Stap 3</b></p> <p>Wijzig de milieu-instellingen in het menu Ecomodus. U kunt het menu Ecomodus op een van de volgende manieren openen:</p> <ul style="list-style-type: none"> <li>Als de printer is aangesloten op een netwerk, opent u een webbrowser en typt u het IP-adres van de printer in het adresveld. Blader vervolgens naar <b>Instellingen &gt; Algemene instellingen &gt; Ecomodus</b>.</li> </ul> <p><b>Opmerking:</b> als u het IP-adres van de printer niet weet, drukt u een pagina met netwerkinstellingen af en zoekt u het IP-adres op in het TCP/IP-gedeelte.</p> <ul style="list-style-type: none"> <li>Als de printer op de computer is aangesloten via een USB-kabel, opent u het Hulpprogramma voor lokale-printerinstellingen in Windows of Printer Settings in Macintosh.</li> </ul> <p><b>Opmerking:</b> Als u instelling Ecomodus gebruikt, is de verwerkingssnelheid mogelijk lager.</p> <p>Duur het afdrukken van de taak nog steeds langer dan verwacht?</p>	<p>Installeer extra printergeheugen.</p>	<p>Het probleem is opgelost.</p>



### Taak wordt afgedrukt vanuit de verkeerde lade of op het verkeerde papier

Actie	Ja	Nee
<p><b>Stap 1</b></p> <ol style="list-style-type: none"> <li>Controleer of u afdrukt op papier dat wordt ondersteund door de lade.</li> <li>Verzend de afdruktaak opnieuw.</li> </ol> <p>Wordt de taak afgedrukt vanuit de juiste lade of op het juiste papier?</p>	<p>Het probleem is opgelost.</p>	<p>Naar stap 2.</p>

## Gebruikershandleiding

Actie	Ja	Nee
<p><b>Stap 2</b></p> <p>1. Geef in het menu Papier de instellingen voor papierformaat en -soort op die overeenkomen met het papier dat in de lade is geplaatst. U kunt het menu Papier op een van de volgende manieren openen:</p> <ul style="list-style-type: none"> <li>- Als de printer is aangesloten op een netwerk, opent u een webbrowser en typt u het IP-adres van de printer in het adresveld. Blader vervolgens naar <b>Instellingen &gt;Menu Papier</b>.</li> </ul> <p><b>Opmerking:</b> als u het IP-adres van de printer niet weet, drukt u een pagina met netwerkinstellingen af en zoekt u het IP-adres op in het TCP/IP-gedeelte.</p> <ul style="list-style-type: none"> <li>- Als de printer op de computer is aangesloten via een USB-kabel, opent u het Hulpprogramma voor lokale-printerinstellingen in Windows of Printer Settings in Macintosh.</li> </ul> <p>2. Verzend de afdruktaak opnieuw.</p> <p>Wordt de taak afgedrukt vanuit de juiste lade of op het juiste papier?</p>	<p>Het probleem is opgelost.</p>	<p>Naar stap 3.</p>
<p><b>Stap 3</b></p> <p>1. Open Voorkeursinstellingen voor afdrukken of het dialoogvenster Druk af, afhankelijk van uw besturingssysteem, en geef de papiersoort op.</p> <p>2. Verzend de afdruktaak opnieuw.</p> <p>Wordt de taak afgedrukt vanuit de juiste lade of op het juiste papier?</p>	<p>Het probleem is opgelost.</p>	<p>Neem contact op met de <a href="#">technische ondersteuning</a>.</p>

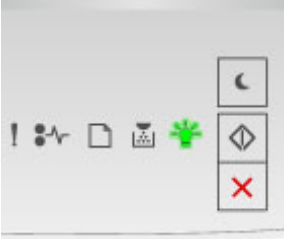
**Er worden verkeerde tekens afgedrukt**

Handeling	Ja	Nee
<p><b>Stap 1</b></p> <p>Controleer of de volgorde waarin de lampjes op het bedieningspaneel van de printer branden, overeenkomt met de volgorde van de lampjes in de volgende afbeelding:</p>  <p>Hex Trace</p> <p> - Langzaam knipperen</p> <p>Komen de volgorden van de lampjes overeen?</p>	<p>Schakel de printer uit en weer in om de Hex Trace-modus uit te schakelen.</p>	<p>Naar stap 2.</p>
<p><b>Stap 2</b></p> <ol style="list-style-type: none"> <li>1. Open een webbrowser en typ het IP-adres van de printer in de adresbalk.</li> <li>2. Klik op <b>Instellingen &gt;Netwerk/poorten</b> en klik op <b>Standaardnetwerk</b> of <b>Netwerk [x]</b>.</li> <li>3. Selecteer <b>PCL SmartSwitch</b> of <b>PS SmartSwitch</b> en klik op <b>Verzenden</b>.</li> <li>4. Verzend de afdruktaak opnieuw.</li> </ol> <p>Zijn er verkeerde tekens afgedrukt?</p>	<p>Neem contact op met de <a href="#">technische ondersteuning</a>.</p>	<p>Het probleem is opgelost.</p>

## Laden koppelen lukt niet

**Opmerking:** De laden en de universeellader kunnen het papierformaat niet automatisch vaststellen. U moet het papierformaat instellen in het menu Papierformaat/-soort.

Handeling	Ja	Nee
<p>1. Stel in het menu Papier de papiersoort en het papierformaat in op het papier dat in de laden is geplaatst die moeten worden gekoppeld. U kunt het menu Papier op een van de volgende manieren openen:</p> <ul style="list-style-type: none"> <li>- Als de printer is aangesloten op een netwerk, opent u een webbrowser en typt u het IP-adres van de printer in het adresveld. Blader vervolgens naar <b>Instellingen &gt; Menu Papier</b>.</li> </ul> <p><b>Opmerking:</b> als u het IP-adres van de printer niet weet, drukt u een pagina met netwerkinstellingen af en zoekt u het IP-adres op in het TCP/IP-gedeelte.</p> <ul style="list-style-type: none"> <li>- Als de printer op de computer is aangesloten via een USB-kabel, opent u het Hulpprogramma voor lokale-printerinstellingen in Windows of Printer Settings in Macintosh.</li> </ul> <p><b>Opmerking:</b> Het papierformaat en de papiersoort moeten overeenkomen voor de laden die moeten worden gekoppeld.</p> <p>2. Verzend de afdruktaak opnieuw.</p> <p>Zijn de laden correct gekoppeld?</p>	<p>Het probleem is opgelost.</p>	<p>Neem contact op met de <a href="#">technische ondersteuning</a>.</p>

## grote afdruktaken worden niet gesorteerd

Handeling	Ja	Nee
<p><b>Stap 1</b></p> <p>1. Stel het menu Afwerking de optie Sorteren in op Aan. U kunt het menu Afwerking op een van de volgende manieren openen:</p> <ul style="list-style-type: none"> <li>- Als de printer is aangesloten op een netwerk, opent u een webbrowser en typt u het IP-adres van de printer in het adresveld. Blader vervolgens naar <b>Instellingen &gt;Afdrukinstellingen &gt;Menu Afwerking</b>.</li> </ul> <p><b>Opmerking:</b> als u het IP-adres van de printer niet weet, drukt u een pagina met netwerkinstellingen af en zoekt u het IP-adres op in het TCP/IP-gedeelte.</p> <ul style="list-style-type: none"> <li>- Als de printer op de computer is aangesloten via een USB-kabel, opent u het Hulpprogramma voor lokale-printerinstellingen in Windows of Printer Settings in Macintosh.</li> </ul> <p>2. Verzend de afdruktaak opnieuw.</p> <p>Is de taak afgedrukt en correct gesorteerd?</p>	<p>Het probleem is opgelost.</p>	<p>Naar stap 2.</p>
<p><b>Stap 2</b></p> <p>1. Stel Sorteren in op Aan via de printersoftware.</p> <p><b>Opmerking:</b> Als u Sorteren uitschakelt in de software, wordt de instelling in het menu Afwerking overschreven.</p> <p>2. Verzend de afdruktaak opnieuw.</p> <p>Is de taak afgedrukt en correct gesorteerd?</p>	<p>Het probleem is opgelost.</p>	<p>Naar stap 3.</p>
<p><b>Stap 3</b></p> <p>Beperk het volgende: het aantal lettertypen en de grootte ervan, het aantal afbeeldingen en de complexiteit ervan en het aantal pagina's in de taak.</p> <p>Is de taak afgedrukt en correct gesorteerd?</p>	<p>Het probleem is opgelost.</p>	<p>Neem contact op met de <a href="#">technische ondersteuning</a>.</p>

## Er komen onverwachte pagina-einden voor

Handeling	Ja	Nee
<p><b>Stap 1</b></p> <p>Pas de instelling voor afdruktime-out aan via het menu Instellen. U kunt het menu Instellen op een van de volgende manieren openen:</p> <ul style="list-style-type: none"> <li>• Open de Embedded Web Server als de printer zich op een netwerk bevindt: <ul style="list-style-type: none"> <li>a. Open een webbrowser en typ het IP-adres van de printer in de adresbalk.</li> </ul> <p><b>Opmerking:</b> als u het IP-adres van de printer niet weet, drukt u een pagina met netwerkinstellingen af en zoekt u het IP-adres op in het TCP/IP-gedeelte.</p> <li>b. Ga naar: <ul style="list-style-type: none"> <li><b>Instellingen &gt;Algemene instellingen &gt;Time-outs &gt;</b> pas de instelling voor afdruktime-out aan <b>&gt;Verzenden</b></li> </ul> </li> <li>• Als de printer op de computer is aangesloten via een USB-kabel, opent u het Hulpprogramma voor lokale-printerinstellingen in Windows of Printer Settings in Macintosh.</li> </li></ul> <p>Wordt het bestand correct afgedrukt?</p>	<p>Het probleem is opgelost.</p>	<p>Naar stap 2.</p>
<p><b>Stap 2</b></p> <ol style="list-style-type: none"> <li>1. Controleer of het originele bestand handmatig ingevoegde pagina-einden bevat.</li> <li>2. Verzend de afdruktaak opnieuw.</li> </ol> <p>Wordt het bestand correct afgedrukt?</p>	<p>Het probleem is opgelost.</p>	<p>Neem contact op met de <a href="#">technische ondersteuning</a>.</p>

## Problemen met de afdrukkwaliteit

### Printer drukt lege pagina's af



Handeling	Ja	Nee
<p><b>Stap 1</b></p> <ol style="list-style-type: none"> <li>1. Controleer of alle verpakkingsmateriaal is verwijderd van de beeldverwerkingseenheid.                             <ol style="list-style-type: none"> <li>a. Verwijder de tonercartridge en vervolgens de beeldverwerkingseenheid.</li> <li>b. Controleer of het verpakkingsmateriaal correct is verwijderd van de beeldverwerkingseenheid.                                     <p><b>Let op—Kans op beschadiging:</b> De beeldverwerkingseenheid mag niet langer dan tien minuten worden blootgesteld aan licht. Langdurige blootstelling aan licht kan tot problemen met de afdrukkwaliteit leiden.</p> </li> <li>c. Plaats de beeldverwerkingseenheid terug en vervolgens de cartridge.</li> </ol> </li> <li>2. Verzend de afdruktaak opnieuw.</li> </ol> <p>Drukt de printer nog steeds lege pagina's af?</p>	<p>Naar stap 2.</p>	<p>Het probleem is opgelost.</p>

## Gebruikershandleiding

Handeling	Ja	Nee
<p><b>Stap 2</b></p> <p>1. Verdeel de toner gelijkmatig over de beeldverwerkingseenheid.</p> <p style="margin-left: 20px;">a. Verwijder de tonercartridge en vervolgens de beeldverwerkingseenheid.</p> <p style="margin-left: 20px;">b. Schud de beeldverwerkingseenheid goed heen en weer.</p> <p style="margin-left: 40px;"><b>Let op—Kans op beschadiging:</b> De beeldverwerkingseenheid mag niet langer dan tien minuten worden blootgesteld aan licht. Langdurige blootstelling aan licht kan tot problemen met de afdrukkwaliteit leiden.</p> <p style="margin-left: 20px;">c. Plaats de beeldverwerkingseenheid terug en vervolgens de cartridge.</p> <p>2. Verzend de afdraktaak opnieuw.</p> <p>Drukt de printer nog steeds lege pagina's af?</p>	<p>Naar stap 3.</p>	<p>Het probleem is opgelost.</p>
<p><b>Stap 3</b></p> <p>Vervang de beeldverwerkingseenheid en verzend de afdraktaak opnieuw.</p> <p>Drukt de printer nog steeds lege pagina's af?</p>	<p>Neem contact op met de <a href="#">technische ondersteuning</a>.</p>	<p>Het probleem is opgelost.</p>

### Pagina's of afbeeldingen worden niet volledig afgedrukt

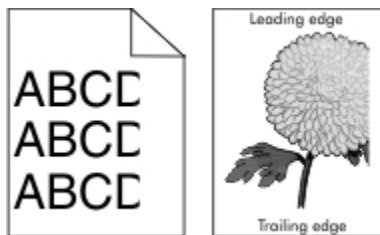

## Gebruikershandleiding

Handeling	Ja	Nee
<p><b>Stap 1</b></p> <ol style="list-style-type: none"> <li>Schuif de breedte- en lengtegeleiders in de lade in op de juiste positie voor het papier dat in de printer is geplaatst.</li> <li>Verzend de afdruktaak opnieuw.</li> </ol> <p>Is de pagina of afbeelding niet volledig afgedrukt?</p>	Naar stap 2.	Het probleem is opgelost.
<p><b>Stap 2</b></p> <p>Geef in het menu Papier de instellingen voor papierformaat en -soort op die overeenkomen met het papier dat in de lade is geplaatst. U kunt het menu Papier op een van de volgende manieren openen:</p> <ul style="list-style-type: none"> <li>Als de printer is aangesloten op een netwerk, opent u een webbrowser en typt u het IP-adres van de printer in het adresveld. Blader vervolgens naar <b>Instellingen &gt;Menu Papier</b>.</li> </ul> <p><b>Opmerking:</b> als u het IP-adres van de printer niet weet, drukt u een pagina met netwerkinstellingen af en zoekt u het IP-adres op in het TCP/IP-gedeelte.</p> <ul style="list-style-type: none"> <li>Als de printer op de computer is aangesloten via een USB-kabel, opent u het Hulpprogramma voor lokale-printerinstellingen in Windows of Printer Settings in Macintosh.</li> </ul> <p>Komen de instellingen voor papierformaat en papiersoort overeen met het papier in de lade?</p>	Naar stap 3.	<p>Voer een of meer van de volgende handelingen uit:</p> <ul style="list-style-type: none"> <li>Geef bij de instellingen voor de lade de juiste soort en het juiste formaat op van het papier dat in de lade is geplaatst.</li> <li>Zorg dat het papier in de lade overeenkomt met de instellingen voor papierformaat en -soort die zijn opgegeven bij de instellingen voor de lade.</li> </ul>
<p><b>Stap 3</b></p> <ol style="list-style-type: none"> <li>Geef de instellingen voor papierformaat en -soort op in Voorkeursinstellingen voor afdrukken of het dialoogvenster Druk af, afhankelijk van uw besturingssysteem.</li> <li>Verzend de afdruktaak opnieuw.</li> </ol> <p>Is de pagina of afbeelding niet volledig afgedrukt?</p>	Naar stap 4.	Het probleem is opgelost.

## Gebruikershandleiding

Handeling	Ja	Nee
<p><b>Stap 4</b></p> <p>1. Plaats de beeldverwerkingseenheid terug in de printer.</p> <p style="margin-left: 20px;">a. Verwijder de tonercartridge.</p> <p style="margin-left: 20px;">b. Verwijder de beeldverwerkingseenheid.</p> <p style="margin-left: 20px;"><b>Let op—Kans op beschadiging:</b> De beeldverwerkingseenheid mag niet langer dan tien minuten worden blootgesteld aan licht. Langdurige blootstelling aan licht kan tot problemen met de afdrukwaliteit leiden.</p> <p style="margin-left: 20px;">c. Installeer de beeldverwerkingseenheid en vervolgens de cartridge.</p> <p>2. Verzend de afdruktaak opnieuw.</p> <p>Is de pagina of afbeelding niet volledig afgedrukt?</p>	<p>Neem contact op met de <a href="#">technische ondersteuning</a>.</p>	<p>Het probleem is opgelost.</p>

### Schaduwafbeeldingen op afdrukken

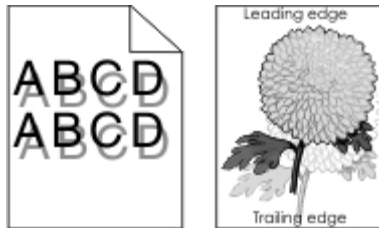

Handeling	Ja	Nee
<p><b>Stap 1</b></p> <p>Controleer of het papier dat in de lade is geplaatst, de juiste papiersoort en het juiste gewicht heeft.</p> <p>Bevat de lader papier van het juiste formaat en gewicht?</p>	<p>Naar stap 2.</p>	<p>Plaats papier van het juiste formaat en gewicht in de lade.</p>

Gebruikershandleiding

Handeling	Ja	Nee
<p><b>Stap 2</b></p> <p>Geef in het menu Papier de instellingen voor papierformaat en -soort op die overeenkomen met het papier dat in de lade is geplaatst. U kunt het menu Papier op een van de volgende manieren openen:</p> <ul style="list-style-type: none"> <li>Als de printer is aangesloten op een netwerk, opent u een webbrower en typt u het IP-adres van de printer in het adresveld. Blader vervolgens naar <b>Instellingen &gt;Menu Papier</b>.</li> </ul> <p><b>Opmerking:</b> als u het IP-adres van de printer niet weet, drukt u een pagina met netwerkinstellingen af en zoekt u het IP-adres op in het TCP/IP-gedeelte.</p> <ul style="list-style-type: none"> <li>Als de printer op de computer is aangesloten via een USB-kabel, opent u het Hulpprogramma voor lokale-printerinstellingen in Windows of Printer Settings in Macintosh.</li> </ul> <p>Komen instellingen voor papiersoort en -gewicht overeen met het papier in de lade?</p>	<p>Naar stap 3.</p>	<p>Stel de papiersoort en het papiergewicht in op het papier dat in de lade is geplaatst.</p>
<p><b>Stap 3</b></p> <ol style="list-style-type: none"> <li>Geef de instellingen voor papiersoort en -gewicht op in Voorkeursinstellingen voor afdrukken of het dialoogvenster Druk af, afhankelijk van uw besturingssysteem.</li> <li>Verzend de afdruktaak opnieuw.</li> </ol> <p>Bevatten de afdrukken nog steeds schaduwaftbeelden?</p>	<p>Naar stap 4.</p>	<p>Het probleem is opgelost.</p>

## Gebruikershandleiding

Handeling	Ja	Nee
<p><b>Stap 4</b></p> <p>Vervang de beeldverwerkingseenheid en verzend de afdruktaak opnieuw.</p> <p>Bevatten de afdrucken nog steeds schaduwaftbeeldingen?</p>	<p>Neem contact op met de <a href="#">technische ondersteuning</a>.</p>	<p>Het probleem is opgelost.</p>

### Grijze achtergrond op afdrucken

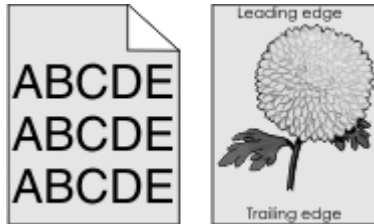

Handeling	Ja	Nee
<p><b>Stap 1</b></p> <p>1. Selecteer in het menu Kwaliteit een lagere waarde om tonerdichtheid te verminderen. U kunt het menu Kwaliteit op een van de volgende manieren openen:</p> <ul style="list-style-type: none"> <li>- Als de printer is aangesloten op een netwerk, opent u een webbrowser en typt u het IP-adres van de printer in het adresveld. Blader vervolgens naar <b>Instellingen &gt;Afdrukinstellingen &gt;Menu Kwaliteit</b>.</li> </ul> <p><b>Opmerking:</b> als u het IP-adres van de printer niet weet, drukt u een pagina met netwerkinstellingen af en zoekt u het IP-adres op in het TCP/IP-gedeelte.</p> <ul style="list-style-type: none"> <li>- Als de printer op de computer is aangesloten via een USB-kabel, opent u het Hulpprogramma voor lokale-printerinstellingen in Windows of Printer Settings in Macintosh.</li> </ul> <p><b>Opmerking:</b> 8 is de standaardinstelling.</p> <p>2. Verzend de afdruktaak opnieuw.</p> <p>Is de grijze achtergrond verdwenen?</p>	<p>Het probleem is opgelost.</p>	<p>Naar stap 2.</p>

## Gebruikershandleiding

Handeling	Ja	Nee
<p><b>Stap 2</b></p> <p>Plaats de beeldverwerkingseenheid terug en vervolgens de tonercartridge.</p> <ol style="list-style-type: none"> <li>1. Verwijder de tonercartridge.</li> <li>2. Verwijder de beeldverwerkingseenheid.</li> </ol> <p><b>Let op—Kans op beschadiging:</b> De beeldverwerkingseenheid mag niet langer dan tien minuten worden blootgesteld aan licht. Langdurige blootstelling aan licht kan tot problemen met de afdrukkwaliteit leiden.</p> <ol style="list-style-type: none"> <li>3. Plaats de beeldverwerkingseenheid terug en vervolgens de cartridge.</li> <li>4. Verzend de afdruktaak opnieuw.</li> </ol> <p>Is de grijze achtergrond verdwenen?</p>	<p>Het probleem is opgelost.</p>	<p>Neem contact op met de <a href="#">technische ondersteuning</a>.</p>

### Verkeerde marges op afdrukken

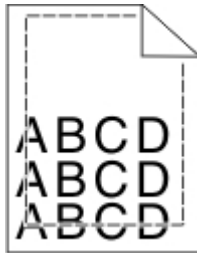

Handeling	Ja	Nee
<p><b>Stap 1</b></p> <ol style="list-style-type: none"> <li>1. Schuif de breedte- en lengtegeleiders in de juiste positie voor het papier dat in de printer is geplaatst.</li> <li>2. Verzend de afdruktaak opnieuw.</li> </ol> <p>Zijn de marges correct?</p>	<p>Het probleem is opgelost.</p>	<p>Naar stap 2.</p>

## Gebruikershandleiding

Handeling	Ja	Nee
<p><b>Stap 2</b></p> <p>Controleer of de instelling voor papierformaat in het menu Papier overeenkomt met het papier dat in de lade is geplaatst. U kunt het menu Papier op een van de volgende manieren openen:</p> <ul style="list-style-type: none"> <li>Als de printer is aangesloten op een netwerk, opent u een webbrowser en typt u het IP-adres van de printer in het adresveld. Blader vervolgens naar <b>Instellingen &gt;Menu Papier</b>.</li> </ul> <p><b>Opmerking:</b> als u het IP-adres van de printer niet weet, drukt u een pagina met netwerkinstellingen af en zoekt u het IP-adres op in het TCP/IP-gedeelte.</p> <ul style="list-style-type: none"> <li>Als de printer op de computer is aangesloten via een USB-kabel, opent u het Hulpprogramma voor lokale-printerinstellingen in Windows of Printer Settings in Macintosh.</li> </ul> <p>Komt de instelling voor papierformaat overeen met het papier in de lade?</p>	<p>Naar stap 3.</p>	<p>Voer een of meer van de volgende handelingen uit:</p> <ul style="list-style-type: none"> <li>Wijzig de instelling voor papierformaat zodat deze overeenkomt met het papier dat in de lade is geplaatst.</li> <li>Wijzig het papier in de lade zodat dit overeenkomt met de instelling voor papierformaat.</li> </ul>
<p><b>Stap 3</b></p> <ol style="list-style-type: none"> <li>Geef het papierformaat op via Voorkeursinstellingen voor afdrucken of het afdrukdialogvenster, afhankelijk van het besturingssysteem.</li> <li>Verzend de afdruktaak opnieuw.</li> </ol> <p>Zijn de marges correct?</p>	<p>Het probleem is opgelost.</p>	<p>Neem contact op met de <a href="#">technische ondersteuning</a>.</p>

### Gekruld papier

Handeling	Ja	Nee
<p><b>Stap 1</b></p> <p>Stel de breedte- en lengtegeleiders in de lade in op de juiste positie voor het formaat van het papier dat in de printer is geplaatst.</p> <p>Staan de breedte- en lengtegeleiders in de juiste positie?</p>	<p>Naar stap 2.</p>	<p>Pas de breedte- en lengtegeleiders aan.</p>

## Gebruikershandleiding

Handeling	Ja	Nee
<p><b>Stap 2</b></p> <p>Geef in het menu Papier de instellingen voor papierformaat en -soort op die overeenkomen met het papier dat in de lade is geplaatst. Gebruik een of meer van de volgende methoden om het menu Papier te openen:</p> <ul style="list-style-type: none"> <li>• Als de printer is aangesloten op een netwerk, opent u een webbrowser en typt u het IP-adres van de printer in het adresveld. Blader vervolgens naar <b>Instellingen &gt;Menu Papier</b>.</li> </ul> <p><b>Opmerking:</b> als u het IP-adres van de printer niet weet, drukt u een pagina met netwerkinstellingen af en zoekt u het IP-adres op in het TCP/IP-gedeelte.</p> <ul style="list-style-type: none"> <li>• Als de printer op de computer is aangesloten via een USB-kabel, opent u het Hulpprogramma voor lokale-printerinstellingen in Windows of Printer Settings in Macintosh.</li> </ul> <p>Komen papiersoort en -gewicht overeen met het papier in de lade?</p>	Naar stap 3.	Stel de papiersoort en het papiergewicht in op het papier dat in de lade is geplaatst.
<p><b>Stap 3</b></p> <ol style="list-style-type: none"> <li>1. Geef de instellingen voor papiersoort en -gewicht op in Voorkeursinstellingen voor afdrucken of het afdrukdialogvenster, afhankelijk van uw besturingssysteem.</li> <li>2. Verzend de afdruktaak opnieuw.</li> </ol> <p>Wordt het papier nog steeds omgekruld?</p>	Naar stap 4.	Het probleem is opgelost.
<p><b>Stap 4</b></p> <ol style="list-style-type: none"> <li>1. Verwijder de stapel papier uit de lade en draai de stapel om.</li> <li>2. Verzend de afdruktaak opnieuw.</li> </ol> <p>Wordt het papier nog steeds omgekruld?</p>	Naar stap 5.	Het probleem is opgelost.

Handeling	Ja	Nee
<p><b>Stap 5</b></p> <p>1. Laad papier uit een nieuw pak.</p> <p><b>Opmerking:</b> Papier neemt vocht op in een vochtige omgeving. Bewaar papier altijd in de originele verpakking en haalt het pas uit de verpakking als u het gaat gebruiken.</p> <p>2. Verzend de afdruktaak opnieuw.</p> <p>Wordt het papier nog steeds omgekruld?</p>	<p>Neem contact op met de <a href="#">technische ondersteuning</a>.</p>	<p>Het probleem is opgelost.</p>

### Onregelmatigheden in de afdruk

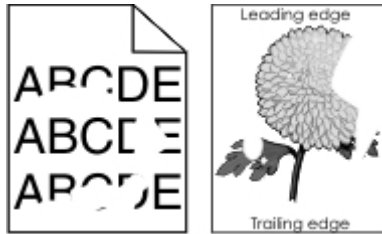

Handeling	Ja	Nee
<p><b>Stap 1</b></p> <p>1. Stel de breedte- en lengtegeleiders in de lade in op de juiste positie voor het formaat van het papier dat in de lade is geplaatst.</p> <p>2. Verzend de afdruktaak opnieuw.</p> <p>Bevatten afdrukken nog steeds onregelmatigheden?</p>	<p>Naar stap 2.</p>	<p>Het probleem is opgelost.</p>

Handeling	Ja	Nee
<p><b>Stap 2</b></p> <p>Geef in het menu Papier de instellingen voor papierformaat en -soort op die overeenkomen met het papier dat in de lade is geplaatst. U kunt het menu Papier op een van de volgende manieren openen:</p> <ul style="list-style-type: none"> <li>Als de printer is aangesloten op een netwerk, opent u een webbrower en typt u het IP-adres van de printer in het adresveld. Blader vervolgens naar <b>Instellingen &gt;Menu Papier</b>.</li> </ul> <p><b>Opmerking:</b> als u het IP-adres van de printer niet weet, drukt u een pagina met netwerkinstellingen af en zoekt u het IP-adres op in het TCP/IP-gedeelte.</p> <ul style="list-style-type: none"> <li>Als de printer op de computer is aangesloten via een USB-kabel, opent u het Hulpprogramma voor lokale-printerinstellingen in Windows of Printer Settings in Macintosh.</li> </ul> <p>Komen de printerinstellingen voor papiersoort en -gewicht overeen met het papier in de lade?</p>	<p>Naar stap 3.</p>	<p>Geef de juiste instellingen voor papiersoort en -gewicht op die overeenkomt met het papier dat in de lade is geplaatst.</p>
<p><b>Stap 3</b></p> <ol style="list-style-type: none"> <li>Geef de instellingen voor papiersoort en -gewicht op in Voorkeursinstellingen voor afdrukken of het dialoogvenster Druk af, afhankelijk van uw besturingssysteem.</li> <li>Verzend de afdruktaak opnieuw.</li> </ol> <p>Bevatten afdrukken nog steeds onregelmatigheden?</p>	<p>Naar stap 4.</p>	<p>Het probleem is opgelost.</p>

Gebruikershandleiding

Handeling	Ja	Nee
<p><b>Stap 4</b></p> <p>Controleer of het papier in de lade een structuur of ruwe afwerking heeft.</p> <p>Drukt af op papier met structuur of ruwe afwerking?</p>	<p>Wijzig de structuurinstellingen in het menu Papierstructuur. U kunt het menu Papierstructuur op een van de volgende manieren openen:</p> <ul style="list-style-type: none"> <li>Als de printer is aangesloten op een netwerk, opent u een webbrowser en typt u het IP-adres van de printer in het adresveld. Blader vervolgens naar <b>Instellingen &gt;Menu Papier &gt;Papierstructuur</b>.</li> </ul> <p><b>Opmerking:</b> als u het IP-adres van de printer niet weet, drukt u een pagina met netwerkinstellingen af en zoekt u het IP-adres op in het TCP/IP-gedeelte.</p> <ul style="list-style-type: none"> <li>Als de printer op de computer is aangesloten via een USB-kabel, opent u het Hulpprogramma voor lokale-printerinstellingen in Windows of Printer Settings in Macintosh.</li> </ul>	<p>Naar stap 5.</p>
<p><b>Stap 5</b></p> <p>1. Laad papier uit een nieuw pak.</p> <p><b>Opmerking:</b> Papier neemt vocht op in een vochtige omgeving. Bewaar papier altijd in de originele verpakking en haalt het pas uit de verpakking als u het gaat gebruiken.</p> <p>2. Verzend de afdruktaak opnieuw.</p> <p>Bevatten afdrukken nog steeds onregelmatigheden?</p>	<p>Naar stap 6.</p>	<p>Het probleem is opgelost.</p>
<p><b>Stap 6</b></p> <p>Vervang de beeldverwerkingseenheid en verzend de afdruktaak opnieuw.</p> <p>Bevatten afdrukken nog steeds onregelmatigheden?</p>	<p>Neem contact op met de <a href="#">technische ondersteuning</a>.</p>	<p>Het probleem is opgelost.</p>

## Herhaalde storings op afdrukken

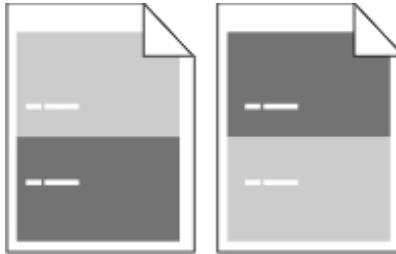

Handeling	Ja	Nee
<p><b>Stap 1</b></p> <p>Meet de afstand tussen de storingsen.</p> <p>Controleer of de afstand tussen de storingsen gelijk is aan:</p> <ul style="list-style-type: none"> <li>- 97 mm (3,82 inch)</li> <li>- 47 mm (1,85 inch)</li> <li>- 38 mm (1,5 inch)</li> </ul> <p>Is de afstand tussen de storingsen gelijk aan een van de vermelde afmetingen?</p>	<p>Naar stap 2.</p>	<ol style="list-style-type: none"> <li>1. Controleer of de afstand tussen de storingsen gelijk is 80 mm (3,15 inch)</li> <li>2. Noteer de afstand en neem contact op met de <a href="#">technische ondersteuning</a>.</li> </ol>
<p><b>Stap 2</b></p> <p>Vervang de beeldverwerkingseenheid en verzend de afdruktaak opnieuw.</p> <p>Bevatten afdrukken nog steeds herhaalde storingsen?</p>	<p>Neem contact op met de <a href="#">technische ondersteuning</a>.</p>	<p>Het probleem is opgelost.</p>

**Afdruk is te donker**

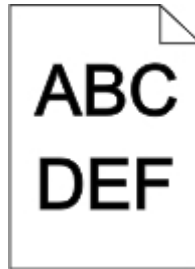

Handeling	Ja	Nee
<p><b>Stap 1</b></p> <p>1. Geef een lagere tonerintensiteit op in het menu Kwaliteit. U kunt het menu Kwaliteit op een van de volgende manieren openen:</p> <ul style="list-style-type: none"> <li>- Als de printer is aangesloten op een netwerk, opent u een webbrowser en typt u het IP-adres van de printer in het adresveld. Blader vervolgens naar <b>Instellingen &gt;Printerinstellingen &gt;Menu Kwaliteit</b>.</li> </ul> <p><b>Opmerking:</b> als u het IP-adres van de printer niet weet, drukt u een pagina met netwerkinstellingen af en zoekt u het IP-adres op in het TCP/IP-gedeelte.</p> <ul style="list-style-type: none"> <li>- Als de printer op de computer is aangesloten via een USB-kabel, opent u het Hulpprogramma voor lokale-printerinstellingen in Windows of Printer Settings in Macintosh.</li> </ul> <p><b>Opmerking:</b> 8 is de standaardinstelling.</p> <p>2. Verzend de afdruktaak opnieuw.</p> <p>Is de afdruk nog steeds te donker?</p>	<p>Naar stap 2.</p>	<p>Het probleem is opgelost.</p>

Gebruikershandleiding

Handeling	Ja	Nee
<p><b>Stap 2</b></p> <p>1. Controleer in het menu Papier of de instellingen voor papiersoort, -structuur en -gewicht overeenkomen met het papier dat in de lade is geplaatst. U kunt het menu Papier op een van de volgende manieren openen:</p> <ul style="list-style-type: none"> <li>- Als de printer is aangesloten op een netwerk, opent u een webbrowser en typt u het IP-adres van de printer in het adresveld. Blader vervolgens naar <b>Instellingen &gt;Menu Papier</b>.</li> </ul> <p><b>Opmerking:</b> als u het IP-adres van de printer niet weet, drukt u een pagina met netwerkinstellingen af en zoekt u het IP-adres op in het TCP/IP-gedeelte.</p> <ul style="list-style-type: none"> <li>- Als de printer op de computer is aangesloten via een USB-kabel, opent u het Hulpprogramma voor lokale-printerinstellingen in Windows of Printer Settings in Macintosh.</li> </ul> <p>2. Verzend de afdruktaak opnieuw.</p> <p>Is de lade ingesteld op de soort en het gewicht van het papier in de lade?</p>	<p>Naar stap 3.</p>	<p>Stel de papiersoort, papierstructuur en het papiergewicht in op het papier dat in de lade is geplaatst.</p>
<p><b>Stap 3</b></p> <p>1. Geef de instellingen voor papiersoort, -structuur en -gewicht op in Voorkeursinstellingen voor afdrukken of het dialoogvenster Druk af, afhankelijk van uw besturingssysteem.</p> <p>2. Verzend de afdruktaak opnieuw.</p> <p>Is de afdruk nog steeds te donker?</p>	<p>Naar stap 4.</p>	<p>Het probleem is opgelost.</p>

Gebruikershandleiding

Handeling	Ja	Nee
<p><b>Stap 4</b></p> <p>Controleer of het papier in de lade een structuur of ruwe afwerking heeft.</p> <p>Drukt af op papier met structuur of ruwe afwerking?</p>	<p>Pas in het menu Papierstructuur de structuurinstellingen aan zodat deze overeenkomen met het papier waarop u afdrukt. U kunt het menu Papierstructuur op een van de volgende manieren openen:</p> <ul style="list-style-type: none"> <li>Als de printer is aangesloten op een netwerk, opent u een webbrows er en typt u het IP-adres van de printer in het adresveld. Blader vervolgens naar <b>Instellingen &gt;Menu Papier &gt;Papierstructuur</b>.</li> </ul> <p><b>Opmerking:</b> als u het IP-adres van de printer niet weet, drukt u een pagina met netwerkinstellingen af en zoekt u het IP-adres op in het TCP/IP-gedeelte.</p> <ul style="list-style-type: none"> <li>Als de printer op de computer is aangesloten via een USB-kabel, opent u het Hulpprogramma voor lokale-printerinstellingen in Windows of Printer Settings in Macintosh.</li> </ul>	<p>Naar stap 5.</p>
<p><b>Stap 5</b></p> <p>1. Laad papier uit een nieuw pak.</p> <p><b>Opmerking:</b> Papier neemt vocht op in een vochtige omgeving. Bewaar papier altijd in de originele verpakking en haalt het pas uit de verpakking als u het gaat gebruiken.</p> <p>2. Verzend de afdruktaak opnieuw.</p> <p>Is de afdruk nog steeds te donker?</p>	<p>Naar stap 6.</p>	<p>Het probleem is opgelost.</p>
<p><b>Stap 6</b></p> <p>Vervang de beeldverwerkingseenheid en verzend de afdruktaak opnieuw.</p> <p>Is de afdruk nog steeds te donker?</p>	<p>Neem contact op met de <a href="#">technische ondersteuning</a>.</p>	<p>Het probleem is opgelost.</p>

**Afdruk is te licht**



Handeling	Ja	Nee
<p><b>Stap 1</b></p> <p>1. Geef een hogere tonerintensiteit op in het menu Kwaliteit. U kunt het menu Kwaliteit op een van de volgende manieren openen:</p> <ul style="list-style-type: none"> <li>- Als de printer is aangesloten op een netwerk, opent u een webbrowser en typt u het IP-adres van de printer in het adresveld. Blader vervolgens naar <b>Instellingen &gt;Printerinstellingen &gt;Menu Kwaliteit.</b></li> </ul> <p><b>Opmerking:</b> als u het IP-adres van de printer niet weet, drukt u een pagina met netwerkinstellingen af en zoekt u het IP-adres op in het TCP/IP-gedeelte.</p> <ul style="list-style-type: none"> <li>- Als de printer op de computer is aangesloten via een USB-kabel, opent u het Hulpprogramma voor lokale-printerinstellingen in Windows of Printer Settings in Macintosh.</li> </ul> <p><b>Opmerking:</b> 8 is de standaardinstelling.</p> <p>2. Verzend de afdruktaak opnieuw.</p> <p>Is de afdruk nog steeds te licht?</p>	<p>Naar stap 2.</p>	<p>Het probleem is opgelost.</p>

## Gebruikershandleiding

Handeling	Ja	Nee
<p><b>Stap 2</b></p> <p>1. Controleer in het menu Papier of de instellingen voor papiersoort, -structuur en -gewicht overeenkomen met het papier dat in de lade is geplaatst. U kunt het menu Papier op een van de volgende manieren openen:</p> <ul style="list-style-type: none"> <li>- Als de printer is aangesloten op een netwerk, opent u een webbrowser en typt u het IP-adres van de printer in het adresveld. Blader vervolgens naar <b>Instellingen &gt;Menu Papier</b>.</li> </ul> <p><b>Opmerking:</b> als u het IP-adres van de printer niet weet, drukt u een pagina met netwerkinstellingen af en zoekt u het IP-adres op in het TCP/IP-gedeelte.</p> <ul style="list-style-type: none"> <li>- Als de printer op de computer is aangesloten via een USB-kabel, opent u het Hulpprogramma voor lokale-printerinstellingen in Windows of Printer Settings in Macintosh.</li> </ul> <p>2. Verzend de afdruktaak opnieuw.</p> <p>Is de lade ingesteld op de soort en het gewicht van het papier in de lade?</p>	<p>Naar stap 3.</p>	<p>Stel de papiersoort, papierstructuur en het papiergewicht in op het papier dat in de lade is geplaatst.</p>

## Gebruikershandleiding

Handeling	Ja	Nee
<p><b>Stap 3</b></p> <p>1. Geef de instellingen voor papiersoort, -structuur en -gewicht op in Voorkeursinstellingen voor afdrukken of het dialoogvenster Druk af, afhankelijk van uw besturingssysteem.</p> <p>2. Verzend de afdruktaak opnieuw.</p> <p>Is de afdruk nog steeds te licht?</p>	<p>Naar stap 4.</p>	<p>Het probleem is opgelost.</p>
<p><b>Stap 4</b></p> <p>Zorg dat het papier geen structuur of ruwe afwerking heeft.</p> <p>Drukt af op papier met structuur of ruwe afwerking?</p>	<p>Pas in het menu Papierstructuur de structuurinstellingen aan zodat deze overeenkomen met het papier waarop u afdrukt. U kunt het menu Papierstructuur op een van de volgende manieren openen:</p> <ul style="list-style-type: none"> <li>• Als de printer is aangesloten op een netwerk, opent u een webbrowser en typt u het IP-adres van de printer in het adresveld. Blader vervolgens naar <b>Instellingen &gt;Menu Papier &gt;Papierstructuur</b>.</li> </ul> <p><b>Opmerking:</b> als u het IP-adres van de printer niet weet, drukt u een pagina met netwerkinstellingen af en zoekt u het IP-adres op in het TCP/IP-gedeelte.</p> <ul style="list-style-type: none"> <li>• Als de printer op de computer is aangesloten via een USB-kabel, opent u het Hulpprogramma voor lokale-printerinstellingen in Windows of Printer Settings in Macintosh.</li> </ul>	<p>Ga naar stap 5.</p>

Gebruikershandleiding

Handeling	Ja	Nee
<p><b>Stap 5</b></p> <p>1. Laad papier uit een nieuw pak.</p> <p><b>Opmerking:</b> Papier neemt vocht op in een vochtige omgeving. Bewaar papier altijd in de originele verpakking en haalt het pas uit de verpakking als u het gaat gebruiken.</p> <p>2. Verzend de afdruktaak opnieuw.</p> <p>Is de afdruk nog steeds te licht?</p>	<p>Naar stap 6.</p>	<p>Het probleem is opgelost.</p>
<p><b>Stap 6</b></p> <p>1. Schud de beeldverwerkingseenheid om de toner gelijkmatig over de eenheid te verdelen.</p> <p>a. Verwijder de tonercartridge en vervolgens de beeldverwerkingseenheid.</p> <p>b. Schud de beeldverwerkingseenheid goed heen en weer.</p> <p><b>Let op—Kans op beschadiging:</b> De beeldverwerkingseenheid mag niet langer dan tien minuten worden blootgesteld aan licht. Langdurige blootstelling aan licht kan tot problemen met de afdrukkwaliteit leiden.</p> <p>c. Plaats de beeldverwerkingseenheid terug en vervolgens de cartridge.</p> <p>2. Verzend de afdruktaak opnieuw.</p> <p>Is de afdruk nog steeds te licht?</p>	<p>Naar stap 7.</p>	<p>Het probleem is opgelost.</p>

## Gebruikershandleiding

Handeling	Ja	Nee
<p><b>Stap 7</b></p> <p>Vervang de beeldverwerkingseenheid en verzend de afdruktaak opnieuw.</p> <p>Is de afdruk nog steeds te licht?</p>	<p>Neem contact op met de <a href="#">technische ondersteuning</a>.</p>	<p>Het probleem is opgelost.</p>

### Scheve afdruk



Handeling	Ja	Nee
<p><b>Stap 1</b></p> <ol style="list-style-type: none"> <li>1. Stel de breedte- en lengtegeleiders in de lade in op de juiste positie voor het formaat van het papier dat in de printer is geplaatst.</li> <li>2. Verzend de afdruktaak opnieuw.</li> </ol> <p>Zijn afdrukken nog steeds scheef?</p>	<p>Naar stap 2.</p>	<p>Het probleem is opgelost.</p>
<p><b>Stap 2</b></p> <ol style="list-style-type: none"> <li>1. Controleer of u afdrukt op papier dat wordt ondersteund door de lade.</li> <li>2. Verzend de afdruktaak opnieuw.</li> </ol> <p>Zijn afdrukken nog steeds scheef?</p>	<p>Neem contact op met de <a href="#">technische ondersteuning</a>.</p>	<p>Het probleem is opgelost.</p>

**Printer drukt effen zwarte pagina's af**



Handeling	Ja	Nee
<p><b>Stap 1</b></p> <p>1. Plaats de beeldverwerkingseenheid terug in de printer.</p> <p>a. Verwijder de tonercartridge en vervolgens de beeldverwerkingseenheid.</p> <p><b>Let op—Kans op beschadiging:</b> De beeldverwerkingseenheid mag niet langer dan tien minuten worden blootgesteld aan licht. Langdurige blootstelling aan licht kan tot problemen met de afdrukkwaliteit leiden.</p> <p>b. Installeer de beeldverwerkingseenheid en vervolgens de cartridge.</p> <p>2. Verzend de afdruktaak opnieuw.</p> <p>Drukt de printer effen zwarte pagina's af?</p>	<p>Naar stap 2.</p>	<p>Het probleem is opgelost.</p>
<p><b>Stap 2</b></p> <p>Vervang de beeldverwerkingseenheid en verzend de afdruktaak opnieuw.</p> <p>Drukt de printer effen zwarte pagina's af?</p>	<p>Neem contact op met de <a href="#">technische ondersteuning</a>.</p>	<p>Het probleem is opgelost.</p>

## Slechte afdrukkwaliteit op transparanten

Handeling	Ja	Nee
<p><b>Stap 1</b></p> <p>Geef in het menu Papier de instellingen voor papiersoort op die overeenkomt met het papier dat in de lade is geplaatst. U kunt het menu Papier op een van de volgende manieren openen:</p> <ul style="list-style-type: none"> <li>Als de printer is aangesloten op een netwerk, opent u een webbrowser en typt u het IP-adres van de printer in het adresveld. Blader vervolgens naar <b>Instellingen &gt;Menu Papier</b>.</li> </ul> <p><b>Opmerking:</b> als u het IP-adres van de printer niet weet, drukt u een pagina met netwerkinstellingen af en zoekt u het IP-adres op in het TCP/IP-gedeelte.</p> <ul style="list-style-type: none"> <li>Als de printer op de computer is aangesloten via een USB-kabel, opent u het Hulpprogramma voor lokale-printerinstellingen in Windows of Printer Settings in Macintosh.</li> </ul> <p>Is de papiersoort voor de lade ingesteld op Transparant?</p>	<p>Naar stap 2.</p>	<p>Stel de papiersoort in op Transparant.</p>
<p><b>Stap 2</b></p> <ol style="list-style-type: none"> <li>Controleer of u een aanbevolen soort voor transparanten gebruikt.</li> <li>Verzend de afdruktaak opnieuw.</li> </ol> <p>Is de afdrukkwaliteit nog steeds slecht?</p>	<p>Neem contact op met de <a href="#">technische ondersteuning</a>.</p>	<p>Het probleem is opgelost.</p>

## Horizontale strepen op afdrukken

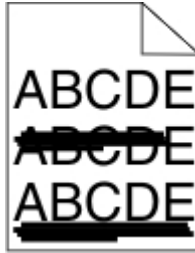

Handeling	Ja	Nee
<p><b>Stap 1</b></p> <ol style="list-style-type: none"> <li>1. Geef de lade of invoer op in Voorkeursinstellingen voor afdrukken of het afdrukdialogvenster, afhankelijk van het besturingssysteem.</li> <li>2. Verzend de afdruktaak opnieuw.</li> </ol> <p>Bevatten afdrukken nog steeds horizontale strepen?</p>	Naar stap 2.	Het probleem is opgelost.
<p><b>Stap 2</b></p> <p>Geef in het menu Papier de instellingen voor het papiersoort en -gewicht op die overeenkomen met het papier dat in de lade is geplaatst. U kunt het menu Papier op een van de volgende manieren openen:</p> <ul style="list-style-type: none"> <li>• Als de printer is aangesloten op een netwerk, opent u een webbrowser en typt u het IP-adres van de printer in het adresveld. Blader vervolgens naar <b>Instellingen &gt; Menu Papier</b>.</li> </ul> <p><b>Opmerking:</b> als u het IP-adres van de printer niet weet, drukt u een pagina met netwerkinstellingen af en zoekt u het IP-adres op in het TCP/IP-gedeelte.</p> <ul style="list-style-type: none"> <li>• Als de printer op de computer is aangesloten via een USB-kabel, opent u het Hulpprogramma voor lokale-printerinstellingen in Windows of Printer Settings in Macintosh.</li> </ul> <p>Komen instellingen voor papiersoort en -gewicht overeen met het papier in de lade?</p>	Naar stap 3.	Stel de papiersoort en het papiergewicht in op het papier dat in de lade is geplaatst.

## Gebruikershandleiding

Handeling	Ja	Nee
<p><b>Stap 3</b></p> <p>1. Laad papier uit een nieuw pak.</p> <p><b>Opmerking:</b> Papier neemt vocht op in een vochtige omgeving. Bewaar papier altijd in de originele verpakking en pak het pas uit als u het gaat gebruiken.</p> <p>2. Verzend de afdruktaak opnieuw.</p> <p>Bevatten afdrukken nog steeds horizontale strepen?</p>	Naar stap 4.	Het probleem is opgelost.
<p><b>Stap 4</b></p> <p>1. Plaats de beeldverwerkingseenheid terug in de printer.</p> <p style="padding-left: 20px;">a. Verwijder de tonercartridge en vervolgens de beeldverwerkingseenheid.</p> <p><b>Let op—Kans op beschadiging:</b> De beeldverwerkingseenheid mag niet langer dan tien minuten worden blootgesteld aan licht. Langdurige blootstelling aan licht kan tot problemen met de afdrukwaliteit leiden.</p> <p style="padding-left: 20px;">b. Installeer de beeldverwerkingseenheid en vervolgens de cartridge.</p> <p>2. Verzend de afdruktaak opnieuw.</p> <p>Bevatten afdrukken nog steeds horizontale strepen?</p>	Naar stap 5.	Het probleem is opgelost.
<p><b>Stap 5</b></p> <p>Vervang de beeldverwerkingseenheid en verzend de afdruktaak opnieuw.</p> <p>Bevatten afdrukken nog steeds horizontale strepen?</p>	Neem contact op met de <a href="#">technische ondersteuning</a> .	Het probleem is opgelost.

## Verticale strepen op afdrukken

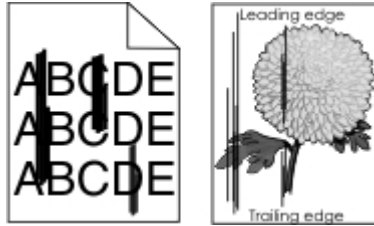

Handeling	Ja	Nee
<p><b>Stap 1</b></p> <ol style="list-style-type: none"> <li>1. Geef de instellingen voor papiersoort, -structuur en -gewicht op in Voorkeursinstellingen voor afdrukken of het dialoogvenster Druk af, afhankelijk van uw besturingssysteem.</li> <li>2. Verzend de afdruktaak opnieuw.</li> </ol> <p>Bevatten afdrukken nog steeds verticale strepen?</p>	Naar stap 2.	Het probleem is opgelost.
<p><b>Stap 2</b></p> <p>Geef in het menu Papier de instellingen voor papiersoort, -structuur en -gewicht op die overeenkomen met het papier dat in de lade is geplaatst. U kunt het menu Papier op een van de volgende manieren openen:</p> <ul style="list-style-type: none"> <li>• Als de printer is aangesloten op een netwerk, opent u een webbrowser en typt u het IP-adres van de printer in het adresveld. Blader vervolgens naar <b>Instellingen &gt; Menu Papier</b>.</li> </ul> <p><b>Opmerking:</b> als u het IP-adres van de printer niet weet, drukt u een pagina met netwerkinstellingen af en zoekt u het IP-adres op in het TCP/IP-gedeelte.</p> <ul style="list-style-type: none"> <li>• Als de printer op de computer is aangesloten via een USB-kabel, opent u het Hulpprogramma voor lokale-printerinstellingen in Windows of Printer Settings in Macintosh.</li> </ul> <p>Komen papiersoort, -structuur en -gewicht overeen met het papier in de lade?</p>	Naar stap 3.	Stel de papiersoort, papierstructuur en het papiergewicht in op het papier dat in de lade is geplaatst.

## Gebruikershandleiding

Handeling	Ja	Nee
<p><b>Stap 3</b></p> <p>1. Laad papier uit een nieuw pak.</p> <p><b>Opmerking:</b> Papier neemt vocht op in een vochtige omgeving. Bewaar papier altijd in de originele verpakking en pak het pas uit als u het gaat gebruiken.</p> <p>2. Verzend de afdruktaak opnieuw.</p> <p>Bevatten afdrukken nog steeds verticale strepen?</p>	Naar stap 4.	Het probleem is opgelost.
<p><b>Stap 4</b></p> <p>1. Plaats de beeldverwerkingseenheid terug in de printer.</p> <p style="margin-left: 20px;">a. Verwijder de tonercartridge en vervolgens de beeldverwerkingseenheid.</p> <p><b>Let op—Kans op beschadiging:</b> De beeldverwerkingseenheid mag niet langer dan tien minuten worden blootgesteld aan licht. Langdurige blootstelling aan licht kan tot problemen met de afdrukkwaliteit leiden.</p> <p style="margin-left: 20px;">b. Installeer de beeldverwerkingseenheid en vervolgens de cartridge.</p> <p>2. Verzend de afdruktaak opnieuw.</p> <p>Bevatten afdrukken nog steeds verticale strepen?</p>	Naar stap 5.	Het probleem is opgelost.
<p><b>Stap 5</b></p> <p>Vervang de beeldverwerkingseenheid en verzend de afdruktaak opnieuw.</p> <p>Bevatten afdrukken nog steeds verticale strepen?</p>	Neem contact op met de <a href="#">technische ondersteuning</a> .	Het probleem is opgelost.

## Horizontale onderbrekingen op afdrukken



Handeling	Ja	Nee
<p><b>Stap 1</b></p> <ol style="list-style-type: none"> <li>1. Controleer of uw software het juiste vulpatroon gebruikt.</li> <li>2. Verzend de afdruktaak opnieuw.</li> </ol> <p>Bevatten afdrukken horizontale onderbrekingen?</p>	Naar stap 2.	Het probleem is opgelost.
<p><b>Stap 2</b></p> <ol style="list-style-type: none"> <li>1. Plaats een aanbevolen papierformaat in de opgegeven lade of invoer.</li> <li>2. Verzend de afdruktaak opnieuw.</li> </ol> <p>Bevatten afdrukken horizontale onderbrekingen?</p>	Naar stap 3.	Het probleem is opgelost.
<p><b>Stap 3</b></p> <ol style="list-style-type: none"> <li>1. Verdeel de toner gelijkmatig over de beeldverwerkingseenheid. <ol style="list-style-type: none"> <li>a. Verwijder de tonercartridge en vervolgens de beeldverwerkingseenheid.</li> <li>b. Schud de beeldverwerkingseenheid goed heen en weer. <p><b>Let op—Kans op beschadiging:</b> De beeldverwerkingseenheid mag niet langer dan tien minuten worden blootgesteld aan licht. Langdurige blootstelling aan licht kan tot problemen met de afdrukkwaliteit leiden.</p> </li> <li>c. Plaats de beeldverwerkingseenheid terug en vervolgens de cartridge.</li> </ol> </li> <li>2. Verzend de afdruktaak opnieuw.</li> </ol> <p>Bevatten afdrukken horizontale onderbrekingen?</p>	Naar stap 4.	Het probleem is opgelost.

## Gebruikershandleiding

Handeling	Ja	Nee
<p><b>Stap 4</b></p> <p>Vervang de beeldverwerkingseenheid en verzend de afdruktaak opnieuw.</p> <p>Bevatten afdrukken horizontale onderbrekingen?</p>	<p>Neem contact op met de <a href="#">technische ondersteuning</a>.</p>	<p>Het probleem is opgelost.</p>

### Afdrukken bevatten verticale onderbrekingen



Handeling	Ja	Nee
<p><b>Stap 1</b></p> <ol style="list-style-type: none"> <li>1. Controleer of uw software het juiste vulpatroon gebruikt.</li> <li>2. Verzend de afdruktaak opnieuw.</li> </ol> <p>Bevatten afdrukken nog steeds verticale onderbrekingen?</p>	<p>Naar stap 2.</p>	<p>Het probleem is opgelost.</p>

Gebruikershandleiding

Handeling	Ja	Nee
<p><b>Stap 2</b></p> <p>1. Geef in het menu Papier de instellingen voor het papiersoort en -gewicht op die overeenkomen met het papier dat in de lade is geplaatst. U kunt het menu Papier op een van de volgende manieren openen:</p> <ul style="list-style-type: none"> <li>- Als de printer is aangesloten op een netwerk, opent u een webbrowser en typt u het IP-adres van de printer in het adresveld. Blader vervolgens naar <b>Instellingen &gt;Menu Papier</b>.</li> </ul> <p><b>Opmerking:</b> als u het IP-adres van de printer niet weet, drukt u een pagina met netwerkinstellingen af en zoekt u het IP-adres op in het TCP/IP-gedeelte.</p> <ul style="list-style-type: none"> <li>- Als de printer op de computer is aangesloten via een USB-kabel, opent u het Hulpprogramma voor lokale-printerinstellingen in Windows of Printer Settings in Macintosh.</li> </ul> <p>2. Verzend de afdruktaak opnieuw.</p> <p>Bevatten afdrukken nog steeds verticale onderbrekingen?</p>	<p>Naar stap 3.</p>	<p>Het probleem is opgelost.</p>
<p><b>Stap 3</b></p> <p>Controleer of u een aanbevolen papiersoort gebruikt.</p> <p>1. Plaats een aanbevolen papierformaat in de opgegeven lade of invoer.</p> <p>2. Verzend de afdruktaak opnieuw.</p> <p>Bevatten afdrukken nog steeds verticale onderbrekingen?</p>	<p>Naar stap 4.</p>	<p>Het probleem is opgelost.</p>

Gebruikershandleiding

Handeling	Ja	Nee
<p><b>Stap 4</b></p> <p>1. Verdeel de toner gelijkmatig over de beeldverwerkingseenheid.</p> <p>a. Verwijder de tonercartridge en vervolgens de beeldverwerkingseenheid.</p> <p>b. Schud de beeldverwerkingseenheid goed heen en weer.</p> <p><b>Let op—Kans op beschadiging:</b> De beeldverwerkingseenheid mag niet langer dan tien minuten worden blootgesteld aan licht. Langdurige blootstelling aan licht kan tot problemen met de afdrukwaliteit leiden.</p> <p>c. Plaats de beeldverwerkingseenheid terug en vervolgens de cartridge.</p> <p>2. Verzend de afdruktaak opnieuw.</p> <p>Bevatten afdrukken nog steeds verticale onderbrekingen?</p>	<p>Naar stap 5.</p>	<p>Het probleem is opgelost.</p>

## Gebruikershandleiding

Handeling	Ja	Nee
<p><b>Stap 5</b></p> <p>1. Verdeel de toner gelijkmatig over de beeldverwerkingseenheid.</p> <p style="margin-left: 20px;">a. Verwijder de tonercartridge en vervolgens de beeldverwerkingseenheid.</p> <p style="margin-left: 20px;">b. Schud de beeldverwerkingseenheid goed heen en weer.</p> <p style="margin-left: 20px;"><b>Let op—Kans op beschadiging:</b> De beeldverwerkingseenheid mag niet langer dan tien minuten worden blootgesteld aan licht. Langdurige blootstelling aan licht kan tot problemen met de afdrukwaliteit leiden.</p> <p style="margin-left: 20px;">c. Plaats de beeldverwerkingseenheid terug en vervolgens de cartridge.</p> <p>2. Verzend de afdruktaak opnieuw.</p> <p>Bevatten afdrukken verticale onderbrekingen?</p>	<p>Neem contact op met de <a href="#">technische ondersteuning</a>.</p> <p><b>Opmerking:</b> De laserscanner is mogelijk defect.</p>	<p>Het probleem is opgelost.</p>

### Afdrukken bevatten tonervlekjes

Handeling	Ja	Nee
<p>Vervang de beeldverwerkingseenheid en verzend de afdruktaak opnieuw.</p> <p>Bevatten de afdrukken tonervlekjes?</p>	<p>Neem contact op met de <a href="#">technische ondersteuning</a>.</p>	<p>Het probleem is opgelost.</p>

## Toner laat los

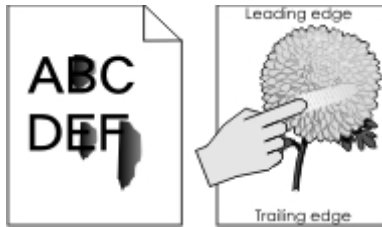

Handeling	Ja	Nee
<p><b>Stap 1</b></p> <p>Controleer de instellingen voor papiersoort en -gewicht in het menu Papier. U kunt het menu Papier op een van de volgende manieren openen:</p> <ul style="list-style-type: none"> <li>Als de printer is aangesloten op een netwerk, opent u een webbrowser en typt u het IP-adres van de printer in het adresveld. Blader vervolgens naar <b>Instellingen &gt;Menu Papier</b>.</li> </ul> <p><b>Opmerking:</b> als u het IP-adres van de printer niet weet, drukt u een pagina met netwerkinstellingen af en zoekt u het IP-adres op in het TCP/IP-gedeelte.</p> <ul style="list-style-type: none"> <li>Als de printer op de computer is aangesloten via een USB-kabel, opent u het Hulpprogramma voor lokale-printerinstellingen in Windows of Printer Settings in Macintosh.</li> </ul> <p>Komen de instellingen voor papiersoort en -gewicht overeen met het papier dat in de lade is geplaatst?</p>	<p>Naar stap 2.</p>	<p>Stel de papiersoort en het papiergewicht in op het papier dat in de lade is geplaatst.</p>
<p><b>Stap 2</b></p> <p>Controleer of u afdrukt op papier met structuur of een ruwe afwerking.</p> <p>Drukt af op papier met structuur of ruwe afwerking?</p>	<p>Wijzig de structuurinstellingen in het menu Papier.</p>	<p>Neem contact op met de <a href="#">technische ondersteuning</a>.</p>

## Onregelmatige afdrukintensiteit



Handeling	Ja	Nee
Vervang de beeldverwerkingseenheid en verzend de afdraktaak opnieuw.	Neem contact op met de <a href="#">technische ondersteuning</a> .	Het probleem is opgelost.
Is de afdrukdichtheid ongelijkmatig?		

## Embedded Web Server wordt niet geopend

Actie	Ja	Nee
<p><b>Stap 1</b></p> <ol style="list-style-type: none"> <li>Zet de printer aan.</li> <li>Open een webbrowser en typ het IP-adres van de printer.</li> <li>Druk op <b>Enter</b>.</li> </ol> <p>Opent de Embedded Web Server?</p>	Het probleem is opgelost.	Naar stap 2.

## Gebruikershandleiding

Actie	Ja	Nee
<p><b>Stap 2</b></p> <p>Controleer of het IP-adres van de printer correct is.</p> <ol style="list-style-type: none"> <li>1. Het IP-adres van de printer weergeven: <ul style="list-style-type: none"> <li>- Vanuit het gedeelte TCP/IP in het menu Netwerk/poorten</li> <li>- Door een netwerkconfiguratiepagina of pagina met menu-instellingen af te drukken of en het gedeelte TCP/IP te controleren</li> </ul> <p><b>Opmerking:</b> Een IP-adres bestaat uit vier sets met cijfers gescheiden door punten, bijvoorbeeld 123.123.123.123.</p> </li> <li>2. Open een webbrowser en typ het IP-adres. <p><b>Opmerking:</b> Afhankelijk van de netwerkinstellingen moet u "https://" in plaats van "http://" voor het IP-adres van de printer typen om de Embedded Web Server te openen.</p> </li> <li>3. Druk op <b>Enter</b>.</li> </ol> <p>Opent de Embedded Web Server?</p>	<p>Het probleem is opgelost.</p>	<p>Naar stap 3.</p>
<p><b>Stap 3</b></p> <p>Controleer of het netwerk werkt.</p> <ol style="list-style-type: none"> <li>1. Druk een pagina met netwerkinstellingen af.</li> <li>2. Controleer het eerste gedeelte van de pagina met netwerkinstellingen om te zien of bij Status wordt aangegeven dat de printer is aangesloten. <p><b>Opmerking:</b> Als bij status wordt aangegeven dat de printer niet is aangesloten, kan er sprake zijn van een storing van de verbinding of functioneert de netwerkkabel niet goed. Neem contact op met de systeembeheerder om een oplossing voor dit probleem en druk daarna nog een pagina met netwerkinstellingen af.</p> </li> <li>3. Open een webbrowser en typ het IP-adres van de printer.</li> <li>4. Druk op <b>Enter</b>.</li> </ol> <p>Opent de Embedded Web Server?</p>	<p>Het probleem is opgelost.</p>	<p>Naar stap 4.</p>

Actie	Ja	Nee
<p><b>Stap 4</b></p> <p>Controleer of de kabelverbindingen met de printer en afdrukserver goed zijn bevestigd.</p> <ol style="list-style-type: none"> <li>1. Sluit de kabels op de juiste wijze aan. Raadpleeg de meegeleverde installatiedocumentatie van de printer voor meer informatie.</li> <li>2. Open een webbrowser en typ het IP-adres van de printer.</li> <li>3. Druk op <b>Enter</b>.</li> </ol> <p>Opent de Embedded Web Server?</p>	<p>Het probleem is opgelost.</p>	<p>Naar stap 5.</p>
<p><b>Stap 5</b></p> <p>Schakel de webproxyservers tijdelijk uit.</p> <p>Proxyservers kunnen ervoor zorgen dat u geen of beperkte toegang hebt tot bepaalde websites inclusief de Embedded Web Server.</p> <p>Opent de Embedded Web Server?</p>	<p>Het probleem is opgelost.</p>	<p>Neem contact op met de afdeling voor systeemondersteuning.</p>

## Contact opnemen met de technische ondersteuning

Als u contact opneemt met de technische ondersteuning, moet u de volgende informatie doorgeven: het probleem dat u ondervindt, de volgorde waarin de lampjes op het bedieningspaneel branden en wat u al hebt gedaan om een oplossing te vinden.

U moet weten welk type printer u gebruikt en wat het serienummer hiervan is. Deze gegevens vindt u aan de binnenkant van de bovenste voorklep van de printer. Het serienummer staat ook op de pagina met menu-instellingen.

KONICA MINOLTA-website: <http://www.konicaminolta.com>.

# 14—Kennisgevingen

## Mededeling over het auteursrecht

Copyright © 2012 KONICA MINOLTA, INC., JP Tower, 2-7-2 Marunouchi, Chiyoda-ku, Tokyo, 100-7014, Japan. Alle rechten voorbehouden. U mag dit document zonder uitdrukkelijke schriftelijke toestemming van KONICA MINOLTA, INC., noch geheel, noch gedeeltelijk in één of andere vorm of op één of ander medium of in één of andere taal vermenigvuldigen.

## Uitgavebericht

KONICA MINOLTA, INC. behoudt zich het recht voor de inhoud van deze handleiding en ook het daarin beschreven apparaat zonder voorafkondiging te wijzigen. Onnauwkeurigheden en fouten werden zoveel mogelijk vermeden.

KONICA MINOLTA, INC. aanvaardt echter voor deze handleiding geen aansprakelijkheid, met inbegrip van, echter niet beperkt tot, stilzwijgende garanties betreffende verkoopbaarheid of de geschiktheid voor een bepaald doel.

KONICA MINOLTA, INC. aanvaardt verder geen verantwoordelijkheid respectievelijk aansprakelijkheid voor in deze handleiding aanwezige fouten respectievelijk voor toekomstig ontstane, concrete of gevolgschade, die voortvloeien uit de beschikbaarstelling van deze handleiding respectievelijk het gebruik van deze handleiding bij de werking van het systeem respectievelijk samen met de systeemuitvoering bij de werking van het systeem volgens de handleiding.

## Handelsmerken

KONICA MINOLTA en het KONICA MINOLTA logo zijn handelsmerken of geregistreerde handelsmerken van KONICA MINOLTA, INC.

bizhub and PageScope zijn handelsmerken of wettig gedeponeerde handelsmerken van KONICA MINOLTA, INC.

Mac en het Mac-logo zijn handelsmerken van Apple Inc., gedeponeerd in de Verenigde Staten en andere landen.

PCL® is een gedeponeerd handelsmerk van Hewlett-Packard Company. PCL is een aanduiding van Hewlett-Packard Company voor een verzameling printeropdrachten (printertaal) en printerfuncties in de producten van Hewlett-Packard. Deze printer is ontworpen om ondersteuning te bieden voor de PCL-taal. De printer herkent PCL-opdrachten die in diverse toepassingen worden gebruikt en emuleert de functies die met deze opdrachten corresponderen.

Alle andere handelsmerken zijn eigendom van hun respectieve eigenaren.

## LICENTIECONTRACT VOOR DE SOFTWARE

Dit pakket bestaat uit de volgende inhoud en wordt door KONICA MINOLTA, INC. (KM) beschikbaar gesteld: software als bestanddeel van het printer-systeem ("Afdruksoftware"), de digitaal gecodeerde machinaal-leesbare outline-gegevens, gecodeerd in een speciaal formaat en versleuteld ("Lettertypeprogramma's"), andere software die op een computersysteem is geïnstalleerd en in combinatie met de Afdruksoftware wordt gebruikt ("Hostsoftware"), en ook verklarend schriftelijk materiaal ("Documentatie"). De term "Software" betekent de Afdruksoftware, de Lettertypeprogramma's en/of de Hostsoftware, met inbegrip van eventuele actualiseringen, gemodificeerde versies, aanvullingen en kopieën van de Software.

De Software wordt u overeenkomstig de voorwaarden van dit betreffende contract in licentie beschikbaar gesteld.

KM stelt u een eenvoudige sublicentie ter beschikking voor het gebruik van de Software en Documentatie, voor zover u akkoord gaat met de volgende voorwaarden:

1. U mag de Software en de erbij behorende Lettertypeprogramma's uitsluitend voor uw eigen, interne, zakelijke doeleinden voor de printeruitvoering op het u in licentie verschaft uitvoerapparaat / uitvoerapparaten gebruiken.
2. Als aanvulling op de licentie voor Lettertypeprogramma's volgens alinea 1 hierboven mag u met Roman Lettertypeprogramma's alfanumerieke tekens en symbolen in verschillende dikten, stijlen en versies ("Typefaces") voor uw eigen interne zakelijke doeleinden op het beeldscherm respectievelijk monitor aangeven.
3. U mag een reservekopie van de Hostsoftware maken, mits deze reservekopie niet op een computer geïnstalleerd respectievelijk gebruikt wordt. Ondanks de hierboven staande beperkingen mag u de Hostsoftware op een willekeurig aantal computers installeren, waar deze uitsluitend voor het gebruik met één of meer afdruksystemen wordt gebruikt, waarop de Afdruksoftware is geïnstalleerd.
4. U mag de u als Licentienemer volgens dit contract geoorloofde eigendoms- en andere rechten op de Software en Documentatie aan een rechtsopvolger ("Cessionaris") overdragen, voor zover u alle kopieën van dergelijke Software en Documentatie aan de Cessionaris overdraagt en deze zich verplicht zich te houden aan dit Contract.
5. U verplicht zich de Software en de Documentatie noch te modificeren noch aan te passen of te vertalen.
6. U verplicht zich geen poging te ondernemen, de Software te wijzigen, te disassembleren, te decoderen, terug te ontwikkelen of de decompileren.
7. Het eigendom van de Software en de Documentatie en ook bij daarvan gemaakte reproducties blijft bij KM.
8. Handelsmerken dienen te worden gebruikt overeenkomstig de geldende praktijk daarvoor die onder andere voorziet in de aanduiding met de naam van de bezitter van het handelsmerk. Handelsmerken mogen alleen voor de identificatie van afdrukresultaten worden gebruikt, die met de Software werden vervaardigd. Een dergelijk gebruik van handelsmerken verschaft u geen eigendomsrechten op deze handelsmerken.
9. U mag geen versies of kopieën van de Software die de Licentienemer niet nodig heeft respectievelijk software die zich op een niet gebruikte gegevensdrager bevindt verhuren, leasen respectievelijk subleasen, uitlenen of versturen, tenzij in het kader van een definitieve overdracht van alle Software en Documentatie zoals hierboven is beschreven.

10. IN GEEN ENKELE SITUATIE IS KM OF HAAR LICENTIEGEEVER AANSPRAKELIJK TE STELLEN TEN OPZICHTE VAN U VOOR DE GEVOLG-, TERLOOPS ONTSTANE, INDIRECTE OF CONCRETE SCHADE RESPECTIEVELIJK SCHADEVERGOEDING MET STRAF INCLUSIEF VERLOREN WINSTEN OF BESPARINGEN, ZELFS WANNEER KM OVER DE MOGELIJKHEID VAN DERGELIJKE SCHADE WERD GEÏNFORMEERD. DEZE UITSLUITING VAN AANSPRAKELIJKHEID GELDT OOK VOOR AANSPRAKEN DIE DOOR DERDEN WERDEN GEMAAKT. KM, DIENS AANGESLOTEN ONDERNEMINGEN EN DE LICENTIEGEEVER VAN KM WIJZEN ALLE GARANTIES MET BETREKKING TOT DE SOFTWARE, EXPLICIET OF IMPLICIET, INCLUSIEF ZONDER BEPERKING, IMPLICIETE GARANTIES VAN VERKOOPBAARHEID, GESCHIKTHEID VOOR EEN BEPAALD DOEL, AANSPRAAK EN NIET-SCHENDING VAN RECHTEN VAN DERDEN. IN ENIGE STATEN RESPECTIEVELIJK JURISDICTIES IS DE UITSLUITING RESPECTIEVELIJK DE BEPERKING VAN TERLOOPS ONTSTANE, GEVOLG- OF CONCRETE SCHADE NIET TOEGESTAAN, ZODAT DE BOVENSTAANDE BEPERKINGEN MOGELIJKERWIJS OP U NIET VAN TOEPASSING ZIJN.
11. Bericht voor eindgebruikers van een regeringsinstantie van de Verenigde Staten van Amerika: de Software is een "product" overeenkomstig de definitie van dit begrip in 48 C.F.R.2.101, bestaande uit "commerciële computersoftware" en "commerciële computer-software-documentatie" overeenkomstig het gebruik van deze begrippen in 48 C.F.R. 12.212. Overeenkomstig 48 C.F.R. 12.212 en 48 C.F.R. 227.7202-1 tot 227.7202-4 verkrijgen alle eindgebruikers van de VS-regering de Software alleen met de rechten die in dit Contract zijn vastgelegd.
12. U verplicht zich de Software in welke vorm ook, geenszins door overtreding van de van toepassing zijnde exportcontrolewetten en -bepalingen van een land te exporteren.

## Geluidsniveaus

De volgende metingen zijn uitgevoerd conform ISO 7779 en gerapporteerd conform ISO 9296.

**Opmerking:** sommige modi zijn wellicht niet van toepassing op uw product.

Geluidsdruk gemiddeld 1 m, dBA	
Bezig met afdrukken van (enkelzijdig / dubbelzijdig)	53 dBA / 52 dBA
Gereed	15 dBA

## Uitsluitend voor lidstaten van de Europese Unie

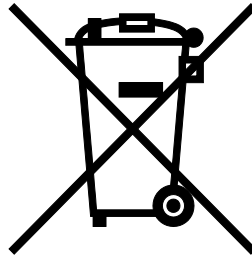

Dit symbool betekent: **voer het product nooit af met het gewone huisvuil!**

Bij de lokaal verantwoordelijke autoriteit krijgt u informatie met betrekking tot een milieuvriendelijke verwijdering. Bij de aankoop van een nieuw apparaat neemt uw dealer het oude apparaat voor een vakkundige verwijdering in. De recycling van dit product reduceert het verbruik van natuurlijke grondstoffen en vermijdt potentieel negatieve gevolgen voor het milieu en de menselijke gezondheid door ondeskundige afvalverwijdering.

Dit product voldoet aan de eisen betreffende de RoHS (2002/95/EG) richtlijn.

## Verwijdering van het product

Gooi de printer of onderdelen niet weg met het huishoudelijke afval. Neem contact op met uw gemeente voor mogelijkheden voor afvoer en recycling.

## ENERGY STAR



Als ENERGY STAR® partner hebben we er voor gezorgd dat dit apparaat voldoet aan de richtlijnen van ENERGY STAR.

### Wat is een ENERGY STAR product?

Een ENERGY STAR product kan automatisch overschakelen naar de "laag-vermogen-modus" na een bepaalde periode zonder activiteiten. Een ENERGY STAR product maakt efficiënter gebruik van energie, bespaart geld en helpt het milieu beschermen.

## Temperatuurinformatie

Omgevingstemperatuur	15,6 tot 32,2 °C
Verzend- en opslagtemperatuur	-20 tot 40 °C

## Stroomverbruik

### Stroomverbruik van het product

In de volgende tabel worden de eigenschappen voor het energieverbruik van de printer beschreven.

**Opmerking:** sommige modi zijn wellicht niet van toepassing op uw product.

Modus	Beschrijving	Stroomverbruik (Watt)
Bezig met afdrukken van	Er worden papieren kopieën van elektronische invoer gemaakt met het product.	520 W
Kopiëren	Er worden papieren kopieën van papieren originelen gemaakt met het product.	Nvt
Scannen	Er worden papieren originelen gescand met het product.	Nvt
Gereed	Het product wacht op een afdruktaak.	8 W
Slaapstand	De normale spaarstand van het apparaat is geactiveerd.	5 W
Sluimerstand	De optimale spaarstand van het apparaat is geactiveerd.	1,0 W
Uit	Het product is aangesloten op een stopcontact, maar het apparaat is uitgeschakeld.	0,0 W

De niveaus betreffende energieverbruik die in de vorige tabel staan geven metingen aan van gemiddelde tijden. Onmiddellijke energieafnames kunnen substantieel hoger zijn dan het gemiddelde.

## Slaapstand

Dit product heeft een energiebesparende modus die *slaapstand* wordt genoemd. In de slaapstand wordt energie bespaard door het stroomverbruik te verlagen tijdens langere perioden waarin het apparaat niet actief is. De slaapstand wordt automatisch ingeschakeld wanneer het product gedurende een vooraf ingestelde periode (*time-out voor slaapstand*) niet wordt gebruikt.

Standaardinstelling voor de time-out voor slaapstand van dit product (in minuten):	30 min.
--	---------

U kunt de time-out voor de slaapstand via de configuratiemenu's instellen tussen 1 minuut en 120 minuten. Als u de time-out voor de slaapstand instelt op een lage waarde, vermindert het energieverbruik, maar kan de responstijd van het product toenemen. Als u de time-out voor de slaapstand instelt op een hoge waarde, reageert de printer snel, maar wordt meer energie verbruikt.

## Sluimerstand

Dit product heeft een modus waarin het zeer weinig energie verbruikt die *sluimerstand* wordt genoemd. Als de sluimerstand van de printer actief is, worden de overige systemen en apparaten op veilige wijze uitgeschakeld.

U kunt met de volgende methoden de sluimerstand inschakelen:

- Met de time-out voor de sluimerstand
- Met de planning voor de stroomstand
- Met de slaap-/sluimerknop

Standaardwaarde van time-out voor sluimerstand voor dit product in alle landen of regio's, behalve de EU-landen en Zwitserland	Disabled (Uitgeschakeld)
Standaardwaarde van time-out voor sluimerstand voor dit product in de EU-landen en Zwitserland	3 dagen

U kunt de tijdsperiode die de printer wacht voordat de sluimerstand wordt ingeschakeld nadat een taak is afgedrukt, instellen tussen één uur en één maand.

## Printer is uitgeschakeld

Als dit product een stand heeft waarin het is uitgeschakeld maar er nog steeds een kleine hoeveelheid energie wordt verbruikt en u wilt het stroomverbruik van het product volledig stoppen, moet u de stekker van het product uit het stopcontact trekken.

## Totaal energieverbruik

Het is soms handig om het totale energieverbruik van het product te berekenen. Aangezien het stroomverbruik wordt aangegeven in watt, moet het stroomverbruik worden vermenigvuldigd met de tijd dat elke stand actief is op het product. Zo kunt u het energieverbruik berekenen. Het totale energieverbruik van het product is de som van het energieverbruik voor alle standen.